

kr. 10,-

ELEKTRONIKK-KATALOG 1984
ALT FRA KOMPONENTER TIL COMPUTERE



 **commodore**
COMPUTER

OPPLAG:
150.000

**FRITHJOF ARNGREN
ELECTRONICS**

Problemer med datatransmisjonen?

Kanskje vårt baseband modem DCB 19200 Mk.2 kan være løsningen.

DCB 19200 Mk.2 er et billig, allsidig og driftssikkert modem for bruk på faste forbindelser over vanlig telefonledning. Modemet kan brukes både synkront og asynkront for hastighetene 600-1200-2400-4800-9600 og 19200 bits/s., og har grensesnitt i henhold til CCITT anb.V24 (RS 232) og V28.

Rekkevidden er fra 11 km på høyeste til 35 km på laveste hastighet. Modemet kan anvendes i 2 tråds halv duplex eller 4 tråds full duplex, even-

tuelt multipunktforbindelser.

Innebygget 511 bits/s. tekstgenerator og peak distortion indikator gjør kostbart testutstyr for installasjon unødvendig.

DIP switcher letter innstillingen for driftsmåter. Lysdioder på fronten gir status på de viktigste grensesnittforbindelsene under drift. En feilbitdetektor indikerer eventuelle feil i et mottatt 511 bits/s. testsignal. Vendere gir mulighet for LOKAL og REMOTE testsløyfer.

Modemet er typegodkjent og eksportert til en rekke land i Europa og til USA.

Vi leverer også en versjon som heter DOM 19200 for bruk på optisk fiber som sikrer immunitet mot støy og interferens i alle miljøer.

Vi har mange års erfaring med datatransmisjon. I Norge har vi foruten Televerket, et stort antall bedrifter som fornøyde kunder. Ring oss – eller send inn kupongen for ytterligere opplysninger.



Til Standard Telefon og Kabelfabrik A/S
Postboks 60, Økern, Oslo 5.
TMM 33

Vennligst send ytterligere opplysninger om DCB 19200 Mk.2 og DOM 19200.

Firma:

Navn:

Adr.:

Postnr./-sted:

Standard Telefon og Kabelfabrik A/s
Telefon (02) 63 88 00 – Postboks 60, Økern, Oslo 5.

STK

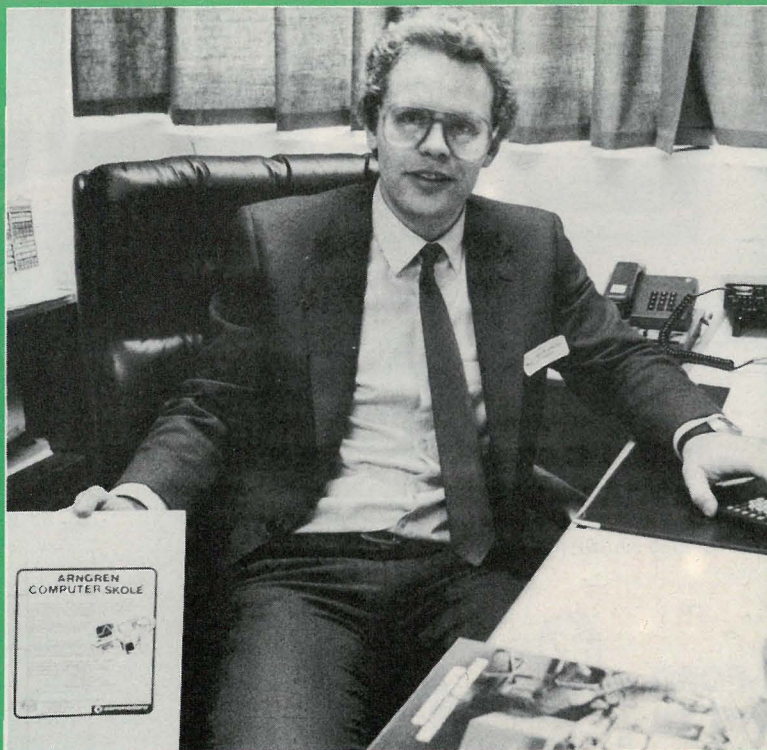

SEKSJONS INDEX

(Alfabetisk index finner du bak i katalogen)

• MICROCOMPUTERE	2-6
• ROBOTER	5
• PRINTER/MONITOR	7-8
• DATAUTSTYR	9
• OVERVÅKNING	10
• GRAVEIDEER	11-13
• TELEFONUTSTYR	13-14
• STEREOANLEGG	15
• RADIO-KOMMUNIKASJON	16-20
• UTSTYR TIL BILEN	21-22
• ALARMANLEGG	23-26
• LYSORGLER	27
• STEREO-MODULER	28
• BYGGESETT	29-40
• HØYTTALARE	40-42
• MIKROFONER	43
• TESTINSTRUMENT	44-46
• LODDEUTSTYR	47-48
• VERKTØY	49-52
• KOMPONENTER	53-94
• BOKSER	95-99
• STRØMFORSYNING	101-103
• BATTERIER	104-105
• BØKER	106-108
• INDEX	109-110
• POSTORDRE-BLANKETT	112

Kjære Kunde
 Nå har vi vært i drift 1 år. Din respons er fantastisk. I starten greide vårt system ikke helt å ta imot alle bestillingene. Det ble derfor noen forsinkelser. Jeg håper du kan tilgi oss dette. I dag er systemet forbedret, særlig ved hjelp av computere.

Denne katalogen kommer ut i et opplag på 150.000 eksemplarer, og vi er klare til å ta imot din bestilling. Katalogen inneholder ca. 10.000 forskjellige produkter som "skal" finnes på lager. Bedre bestillingsrutiner gjør at de fleste varene faktisk finnes på lageret. Alle prisene er de samme som i fjor - eller bedre. Dette skyldes større varekjøp.

2 nye varettyper er spesielt interessante; roboter og 40 kanaler, 4 watt FM-PR-radio (27 MHz) (Godkjent av teledirektoratet).
 Ca. 1000 nye produkter er kommet med i denne katalogen, og mange etter forespørsel fra deg.

Ønsker du å kjøpe større kvanta kan vi tilby deg meget gunstige priser.
 Husk alle prisene i katalogen er inklusive moms.
 "Arrngren Computer Skole" har nå vært i drift ganske lenge. Der kan du gå på alt fra "grunnkurs" til "å bygge din egen computer". Cortex heter computeren og er en av verdens mest avanserte 16 bits computere (128 K Rom og 80 K Ram).

Ønsker du å bli forhandler, enten du har en radio/TV-, computer- eller elektronikk-forretning, kan jeg blant annet tilby deg en forhandler-pakke. Den består av utstillingsmateriale og et antall produkter du velger ut fra katalogen. Bli en Arrngren Electronics forhandler du også! Bli operativ på 24 timer med bare en leverandør. Du bestemmer hvor vi er neste år. Jeg jobber for at du skal bli fornøyd. Vårt mål er 24 timers leveringstid.

Jeg ønsker alle nye kunder velkommen, og takk for tilliten til de faste.

Hilsen

Siv. ing.

Frank Arrngren

MICROCOMPUTERE



VIC-1541
SINGLE DRIVE FLOPPY DISC

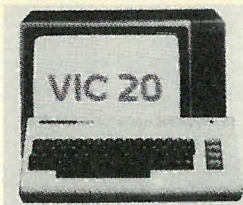

BØKER

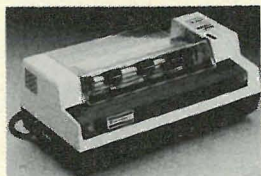

VIC-1530 KASSETTSPILLER



VIC-1311 JOYSTICK

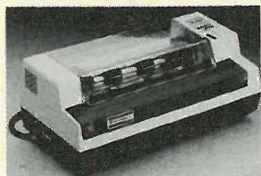

VIC-1515 PRINTER

VIC 20 HJEMMECOMPUTERENS T-FORD MICRO-COMPUTER FOR TILKOBLING TIL FARGE-TV (5K og 32K RAM) (sort/hvitt TV kan også brukes)

VIC-20 er konstruert slik at førstegangsbrukeren kan bruke den umiddelbart med innpluggbare programmoduler. Siden kan du utvide og utvide etter behov. Denne computeren har alt du kan drømme om av ekstrautstyr, fra TV-spill (med joysticks) i farger til kommunikasjonskanaler.

- Leveres med 5K RAM og programmeringsspråket "BASIC", lagret i 20K ROM.
- Kan plugges direkte til ditt eget sort/hvitt eller farge-TV (8 farger).
- Kan utvides til 32K RAM.
- Lyd: 3 tonegeneratorer gir deg muligheten til å lage musikk og lydeffekter.
- Skrivemaskintastatur (66 tall og bokstaver).
- 1 spesiell VIC-20 kassettspiller kan kobles til, for programlagring.
- Floppy Disc, for utvendig programlagring.
- Matriseprinter (skrivemaskin).
- RS 232 Interface (til kommunikasjon over telefonlinjer etc).

Leveres med 220 V stikkontakt, detaljert beskrivelse og kabel for tilkobling til TV.

VIC-20 Best.nr. 99 03 64 **Pris kr. 1.499,50**

TILLEGGSUTSTYR TIL VIC-20

Best. nr.		Pris
99 01 59	Norsk Tegnsatt VIC 20	300,00
99 01 60	VIC/C-64 Interf. RS-232C	276,00
99 01 61	Norsk Tegnsatt 1525	195,00
99 01 62	Norsk Tegnsatt CBM 64 (Commodore 64)	495,00
99 01 63	VIC 16K RAM	600,00
99 01 64	VIC/CBM 64 VIC IEEE Interface	522,00
99 01 65	VIC Super Ekspander	279,00
99 01 66	VIC Prog. Aid-Plugg	99,50
99 01 67	VIC Maskinspråk. Monit.	99,50
99 01 68	CBM 64/VIC Joy Stick	66,00
99 01 69	CBM 64/VIC Paddle	110,40
99 01 70	CBM 64/VIC Printer/Plotter (4 farger)	1.890,00
99 01 71	CBM 64/VIC 80 Kol.printer	2.640,00
99 01 72	CBM 64/VIC Kassettspiller	398,00

99 01 73	CBM 64/VIC Diskettstasjon Fargemonitor	3.498,00 3.600,00
99 02 10	CBM 64/VIC PK. Disketter (10 st.)	432,00

VIC-20 SPILL

99 02 11	Solar System	174,00
99 02 12	Clowns	174,00
99 02 13	Garden Wars	174,00
99 02 14	Speed B. Math	174,00
99 02 15	Sea Wolf	174,00
99 02 16	Tooth Invaders	174,00
99 02 17	Star Post	174,00
99 02 18	Number Nabber	174,00
99 02 19	Space Snake	420,00
99 02 20	World at War	420,00

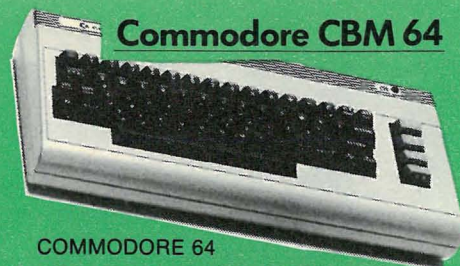

COMMODORE 64

MICROCOMPUTER FOR TILKOBLING TIL FARGE-TV (64K og 128K) (sort/hvitt TV kan også brukes)

COMMODORE 64 har som grunnversjon 64K RAM. Den har alt som VIC-20 har, pluss mye, mye, mye mere:

- RS 232 utgang (innebygget).
- Fantastisk Grafikk (64.000 programmerbare punkter på skjermen).
- Kan bruke nesten alt VIC-20's tilleggsutstyr: Printer (VIC-1515). Kassettspiller (VIC-1530). Floppy Disc (VIC-1541) etc.
- Tekstbehandling.
- En utrolig Musikk Synthesizer (27 oktaver), med forsterker-utgang. Her kan det lages computerstyrt disco!
- CP/M operativsystem.

COMMODORE 64 Best.nr. 99 04 35
kr. 2.998,—

PROGRAMMER TIL COMMODORE 64 & EXECUTIVE 64

Best. nr.	Beskrivelse	Pris
99 02 40	CP/M Operativsystem (Disk) (Hardware og Software)	kr. 698,—
99 02 41	Tekstbehandling (Disk) (meget enkel å betjene) "Easy Script"	kr. 498,—
99 02 42	Regnskap (Disk)	kr. 3.000,—
99 02 43	Database (Disk)	kr. 1.998,—
99 02 44	Code Writer (Disk). Det beste programmet som er laget til -64.	kr. 1.498,—
99 02 45	Tool (lik Simons Basic) (Modul)	kr. 625,—
99 02 46	Forth	kr. 625,—
99 02 47	Calc-Result (Easy) (Modul)	kr. 998,—
99 02 48	Calc-Result (Advance) (Disk)	kr. 1.998,—
99 02 49	Adventure Game (Spider)	kr. 449,—
99 02 50	Adventure Game (Pyramid)	kr. 449,—
99 02 51	Bridge	kr. 499,—
99 02 52	Pascal	kr. 998,—

SPILL TIL COMMODORE 64 & EXECUTIVE 64

DIVERSE		
99 02 22	Felestyring (6 ut 2 inn)	510,00
99 02 23	Switch	1.500,00
99 02 24	Switch, kabel 3 m	75,00
99 02 25	Switch, kabel 6 m	120,00
99 02 26	Switch, kabel 12 m	150,00
99 04 35	CBM 64	3.048,00
99 02 21	SX-64 Portabel	11.952,00

SPILL CBM 64

99 02 27	Music Machine	216,00
99 02 28	Music Composer	216,00
99 02 37	Jupiter Lander	174,00
99 02 39	Kicman	174,00
99 02 38	Sea Wolf	174,00
99 02 32	Speed Bingo Math	174,00
99 02 33	Radar Rat Race	174,00
99 02 34	Clowns	174,00
99 02 35	Visible Solar System	174,00
99 02 36	Tooth Invaders	174,00
99 02 31	Football (3 dimensional)	264,00

lyd, og en floppy disk på 170K byte. (Kan også fåes med 2 floppy diskene innebygget).

CP/M kort med Z-80 microprosessor er innebygget.

- Joysticker og modul-spill kan kobles til.
- Kan kobles til vanlige farge eller sort/hvitt TV.

NB! Alle programmene til Commodore 64 går også til Executive 64.

Best. nr. 99 02 21
kr. 11.952,—



Commodores nye 14" monitor for
VIC-20 og CBM-64.

Best. nr. 99 01 73
kr. 3.598,—

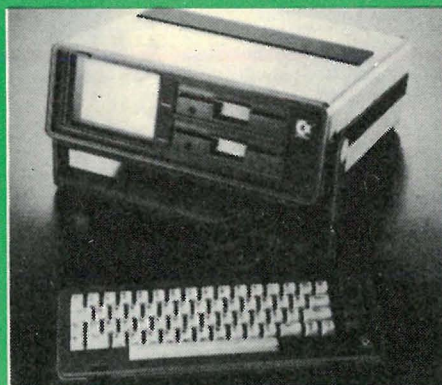

COMMODORE Executive 64 COMPUTER:

Denne bærbare versjonen av Commodore 64 har innebygget 6" fargemonitor med

VIC-20 PROGRAMMER

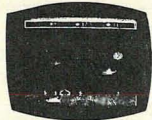

U64-23 CHOPLIFTER

(Joystick)
Nå har du sjansen til å bli en helt. 64 gisler er gjemt bak fiendens grenser. Ditt oppdrag: styr et helikopter forbi fiendens tanks, jagerfly og søkende missiler. Hent gislene og få dem trygt hjem. Når du kommer ombord i helikopteret, vil du straks finne ut hvorfor "Choplifter" er det mest populære computerspill som noen gang er produsert.

(Modul) Best.nr. 99 05 21
kr. 299,50

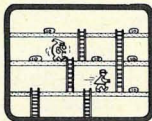

AE 130 BONZO

(8K/Kassett)
Du er arbeidskaren nederst på skjermen. Din jobb er å rydde opp alle boksene som ligger på forskjellige nivåer ved å gå rundt og klatre opp og ned stiger. Dessverre for deg blir boksene passet av to BONZOer. Hvis en BONZO får tak i deg, blir du knust. Greier du alle boksene, vil det bli enda en BONZO å holde unna, samtidig får du flere poeng for hver boks.

Best.nr. 99 05 22
kr. 149,50

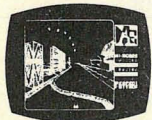

AE 185 A.E.

(Joystick)
A.E. (det betyr rocke på japansk) er mer enn et superspennende spill, det er et grafisk mesterverk. A.E. ble produsert av en industriklippe for å kontrollere forurensningen på jorden. Dyrene har kommet helt ut av kontroll og begynner å angripe jorden.
Ditt oppdrag er å bruke dine tre missilbatterier til å jage udyrene lengre ut i rommet. Dette skjer gjennom suksessive tredimensjonale scener.

(Modul) Best.nr. 99 05 23
kr. 399,50

COMMODORE 64 PROGRAMMER

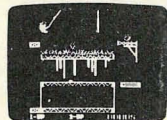

U64-39 SAMMY LIGHTFOOT

(Taster/Joystick)
Mere enn bare et nytt "klatrespill". Sammy klatrer, spretter, svinger og hopper på sin vei gjennom mange nivåer med sirkusmoro.

(Modul) Best.nr. 99 05 24
kr. 368,—

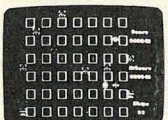

U64-41 CROSSFIRE

(Kassett/Disk/Taster/Joystick)
Angrep av uødelige fiender fra alle fire kanter. DET ER FALI DET ... Et uendelig lager med ammunisjon holder deg på beina. Hele byens skjebne er i dine hender.

(Kassett) Best.nr. 99 05 26
kr. 368,—

(Disk) Best.nr. 99 01 15
kr. 368,—



TILBUD

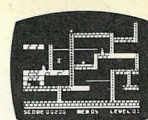

AZTEC CHALLENGE

(Disk/Kassett)

År: 1500

Sted: Aztec Empire hovedstad

Du er et utvalgt offer til Aztec imperiets gud, din eneste sjanse er å komme gjennom hinderløypen kjent som "Aztec-utfordringen". Super grafikk, mange skjermmer, mange nivåer.

Best.nr. 99 01 53 (Disk)
kr. 229,—

Best.nr. 99 01 54 (Kassett)
kr. 179,—



FORBIDDEN FOREST

(Disk/Kassett)

- Egner seg ikke for barn.

Du har gått deg vill i skogen, og plutselig er du i den "forbudte skog". Bare dine ferdigheter som bueskytter kan redde deg.

Kjempeedderkopper, supervespser, enorme frosker, flammesprutende drager, spøkelses beskyttet av sjeletter og en 30 m lang slange er noen av de utfordringene du vil møte i skogen.

Hurtig reaksjon og presisjon er det eneste som kan hjelpe deg ut. Meget god grafikk.

Best.nr. 99 01 55 (Disk)
kr. 229,—

Best.nr. 99 01 56 (Kassett)
kr. 179,—

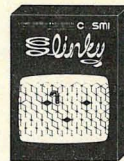

SLINKY

(Disk/Kassett)

Stålfjæren Slinky har det jammen ikke lett, han skal endre farge på en haug med bokser mens mange uskikkelige luringer prøver å få fjæren hans så rusten at han ikke klarer å hoppe lenger.

Slinky har et par triks på lur, og det blir din jobb å hjelpe ham. Morsom grafikk, tenke og reagere hurtig. 99 nivåer.

(Kassett) Best.nr. 99 01 16
kr. 179,—

(Disk) Best.nr. 99 01 17
kr. 229,—

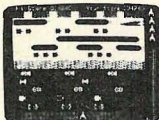

U64-33 FROGGER

(Kassett/Taster/Joystick)

Dette meget populære spillet finnes endelig i en skikkelig versjon. Hippeti-hopp over trafikkfylte veier og krokodille vrilende elver til ditt hjem på elvebredden. Hvis ikke krokodillene tar deg, vil klokken gjøre det. Dette er den offisielle Frogger til CBM 64.

Best.nr. 99 05 27 (Disk) Best.nr. 99 01 14
kr. 299,50 kr. 299,50

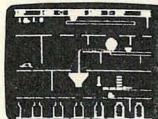

U64-35 APPLE CIDER SPIDER

(Taster/Joystick)

Som en liten edderkopp kan du ha det veldig moro i en eplsidefabrikk. Vær forsiktig! Rullende epler, sagblader, samlebånd og knusmaskiner kan gjøre slutt på deg som ingen ting. Husk også å holde deg vekk fra froskene.

(Modul) Best.nr. 99 05 28
kr. 368,—

U64-52 LODE RUNNER

(Joystick)

Dette er et spill som aldri stopper å utfordre deg. Lode Runner har nemlig 150 forskjellige skjermmer, og ønsker du flere, inneholder den en spillgenerator som tillater at du designer dine egne. Du vil løpe, bore og hoppe deg fra scene til scene, du må også lure de fiendtlige vaktene for å hente tilbake det gullet de stjål fra Bungeling Imperiets befolkning. Liker du Donkey Kong, vil du elske Lode Runner.

Det beste spillet som er laget til Commodore 64.
(Disk) Best.nr. 99 05 29
kr. 398,—

(Modul) Best.nr. 99 01 58
kr. 398,—

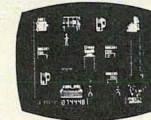

U64-54 SPARE CHANGE

(Disk/Taster/Joystick)

Hovedpersonene i et spilleautomatspill har gått berserk. De løper rundt i spillehallen og prøver å samle så mange poletter at de kan pensjonere seg. Som eier av spillehallen gjør du alt, fra å spille favorittmusikk deres på jukeboxen til å ringe til dem med telefonautomaten.

Best.nr. 99 05 30
kr. 368,—

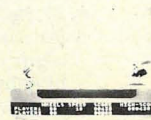

U64-55 BC'S QUEST FOR TIRES

(Disk/Joystick)

"HJELP, HJELP!" Det er Cute Chich og hun er i fare. Dinosaurusen holder henne fanget. Hvis ikke Thor kommer dit i tide, kan dinosaurusen til og med spise henne opp. Dette er alles favorittsteinaldersmann, Thor, direkte fra tegneseren B.C. Hjelp Thor over alle hindrene slik at han kan redde Cute Chich fra dinosaurusen. Det er farer over alt, men kjærligheten overgår alt.

Best.nr. 99 05 31
kr. 368,—

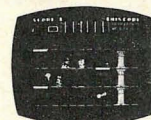

U64-56 DROL

(Disk/Taster/Joystick)

Du vil snart bli ekspert på det uventede i den utfordrende og morsomme drømmeverden til Drol. En liten pike og hennes bror er blitt lurt inn i ruinen fra en forsvunnen sivilisasjon. Det er din jobb som helt, med raketttryggsekk og radar, å passe deg for scorpioner, monstre, slanger, flyvende kalkuner, sverd, knivpiler, magneter, heksekodotter og støvsugere i ditt forsøk på å redde barna og få dem sammen med sin mor.

Best.nr. 99 05 32
kr. 369,—



U64-04 GRAND MASTER

(Kassett/Taster)

Verdens beste sjakk til hjemmecomputer! GRAND MASTER slår Boss som igjen slår Sargon II. GRAND MASTER har ti forskjellige spillenivåer med tenketid fra fem sekunder til flere timer. En passant, rokade og bytte fra bonde til dronning er selvfølgelig tillatte trekk. Det er også mulig å la computeren spille mot seg selv. Super grafikk.

Best.nr. 99 05 33
kr. 299,50

B64-01 VIZAWRITE

Den personlige tekstbehandling!

(med Æ, Ø, Å)

Vizawrite 64 er en ekte tekstbehandling til hjemmecomputer/pris. Dette programmet er spesielt laget for CBM 64 m.a.o. den utnytter maskinen maksimalt, (farge, grafikk og minnekapasitet), tilpasset og inneholder norsk tegnsatt. Be om detaljert beskrivelse. Norsk håndbok følger med.

Best.nr. 99 05 34 (Disk)
kr. 999,50

Best.nr. 99 01 57 (Modul)
kr. 1 298,—

B64-02 VIZASPELL 64 ENGLISH

(Disk)

Vizaspell kjører stavekorrektur på din engelske korrespondanse, skrevet med Vizawrite, mot en 30 000 ord stor engelsk "ordbok". Altskjer på minutter og altskjer innen tekstbehandling.

Best.nr. 99 05 35
kr. 980,—

H64-01 4-SLOT MOTHERBOARD

Har du behov for å ha inne mer enn ett cartridge av gangen?

Da er et Motherhead løsningen. Det passer rett inn i ekspansjonsporten på din CBM 64, og du får fire utganger i stedet for bare en. Alle utgangene har bryter, slik at du f.eks. kan ha et spill stående inne uten at det starter hver gang du slår på maskinen.

Best.nr. 99 05 36
kr. 598,—

OILS WELL

PS! Dette programmet må du kjøpe.

Best.nr. 99 05 37 (Modul)
kr. 368,—

VIZA STAR

(Disk)

Programmerbar database med kalkulasjon og grafikk. Meget fleksibel. Kan brukes til blant annet:

- Budsjett
- Kalkyle
- Kunderegister
- Lagerstyring

Be om spesial-brosjyre

Best.nr. 99 05 39
kr. 1 998,—

BC BASIC

(Modul)

Basic utvidelse med over 90 kraftige og nyttige kommandoer. Den hurtigste som finnes på markedet idag.

Best.nr. 99 05 46
kr. 598,—

CENTRONICS INTERFACE KABEL

Passer direkte inn i den venstre inngangen til VIC-20 og Commodore 64.

Best.nr. 99 01 18
kr. 398,—

CENTRONICS INTERFACE PROGRAM

Brukessammen med Centronics-kabelen for å styre Centronics-printere. Til VIC-20 og Commodore 64. ("Vizawrite" har dette programmet innebygget.)

Best.nr. 99 01 19
kr. 149,50

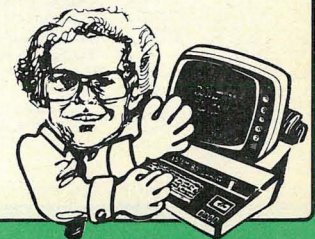

STOPP! DETTE BØR DU LESE



Sinclair



ZX SPECTRUM

Verdens mest solgte datamaskin uansett klasse!

ZX Spectrum er dataverdenens topp-slager!

Ingen annen datamaskin er solgt i så mange enheter, og det er ikke uten grunn! ZX Spectrum er liten i fysisk størrelse, men den er kapasitetsmessig større enn de fleste. Dessuten er den rimelig i innkjøp og minst like viktig et det at tilleggsutstyret er mye rimeligere enn for noen annen datamaskin.

ZX Spectrum er en allsidig datamaskin som du ikke vokser fra med det første! Det viktigste å tenke på når man kjøper en datamaskin er hva den skall brukes til, ikke bare idag, men også senere.

Mulighetene er mange: Underholdning, spill, undervisning, selvinstruksjon i programmering eller andre emner, eller mer profesjonell bruk som arkivering, kalkyler eller regnskap.

På grunn av ZX Spectrum's enorme popularitet verden over, finnes det idag mer tilleggsutstyr både når det gjelder maskin- og programvare enn på noen annen

maskin. Dessuten har den en rekke andre gode egenskaper, se bare her:

- ZX Spectrum er meget enkel å bruke. Alle BASIC-ord fåes ved et enkelt tastetrykk. BASIC-editoren er kåret til den mest brukervennlige i sin klasse.
- ZX Spectrum har en meget stor kapasitet. Den kan lagre opptil 48K (48.000 tegn) i sin hukommelse, 42K er netto tilgjengelig for brukeren.
- ★ Norsk instruksjonskassett følger med når du kjøper ZX Spectrum. Norsk lærebok følger også med.
- ★ ZX Spectrum er mye brukt i skoleverket.
- ★ Norsk lærebok "EDB data valgfag" er solgt i 6.000 eksemplarer. Del II kommer snart.
- Du kan bruke en hvilken som helst kassettspiller som lagringsenhet for dine programmer.
- ★ ZX Spectrum kan utvides med tilleggsenheter i en prisklasse hvor ingen andre finnes:

ZX Printer skriver ut programmer, data og skjermbilder: **kr. 890,—**.

ZX Microdrive, et nytt lagringsmedium som hurtig finner fram og lagrer opptil 85K: **kr. 990,—**.

ZX Interface 1, kobles mellom ZX Spectrum og ZX Microdrive, og gir i tillegg RS 232 og nettverkstilkobling som gjør at opptil 64 ZX Spectrum kan "snakke" med hverandre: **kr. 990,—**. Interface 2, gir mulighet for tilkobling av 2 styrespaker samt programmer lagret på ROM-kassett: **kr. 396,—**.

★ Et meget stort antall programmer av alle kategorier finnes, også undervisningsprogrammer for skoleverket. Priser fra kr. 95,—.

Priser maskinvare

Betegnelse	Best. nr.	Pris
ZX Spectrum 48K	99 06 00	2.700,—
ZX Spectrum 16K	99 02 29	2.250,—
ZX Printer	99 02 04	890,—
ZX Microdrive	99 06 01	990,—
ZX Interface 1	99 06 02	990,—
ZX Interface 2	99 06 03	396,—
Joystick	99 06 04	179,—
ROM PACK program (ZX Interface 2)	99 06 05	240,—
Kabel RS 232	99 06 06	250,—
Norsk håndbok ZX Spectrum	99 06 07	180,—
Lærebok, EDB data valgfag	99 06 08	65,—
Papir til ZX Printer (5 ruller)	99 06 09	180,—

Alle priser inkl. m.v.a.

NYHET



ZX Microdrive er det første virkelig rimelige lagringsmedium for små datamaskiner. Denne revolusjonerende oppfinnelse er i virkeligheten en liten båndstasjon hvor en endeløs båndsløyfe beveger seg meget hurtig. ZX Microdrive fungerer dermed i praksis som en disketteenhet, men den koster under en tredjedel av en slik enhet. På ZX Microdrive kan man lagre opptil 85KB (85.000 tegn), og man kan søke seg fram til en hvilken som helst informasjonsbit på gjennomsnittlig 3,5 sekunder!

Opptil 8 ZX Microdrive-enheter kan tilkobles en ZX Spectrum. Data overføres i en hastighet av 16 KB pr. sekund. Norsk brukerhåndbok og demo-kassett følger med ZX Microdrive.

Sinclair dataprodukter importeres av

VIKING
DATA SYSTEMS

Programmer til ZX Spectrum

Betegnelse	Best. nr.	16/48K	Uts. pris
G1/S Games 1	99 07 00	16/48K	95,—
G8/S Biorytmer	99 07 01	16/48K	95,—
G9/S Space Raiders	99 07 02	16/48K	95,—
G10/S Sjakk	99 07 03	48K	115,—
G11/S Flysimulator	99 07 04	48K	115,—
G12/S Planetoids	99 07 05	16/48K	95,—
G13/S Hungry Horace	99 07 06	16/48K	95,—
G18/S Reversi (Othello)	99 07 11	16/48K	115,—
G19/S The Hobbit	99 07 12	48K	225,—
G20/S Embassy Assault	99 07 13	16/48K	95,—
G21/S Horace Goes Skiing	99 07 14	16/48K	95,—
G22/S Backgammon	99 07 15	16/48K	95,—
G23/S Cyrus-Is-Chess	99 07 16	16/48K	220,—
G24/S Horace and The Spiders	99 07 17	16/48K	95,—
G25/S Scrabble	99 07 18	48K	240,—
G31/S Chequered Flag	99 07 19	48K	115,—
E15/S Cargo	99 07 20	48K	220,—
E16/S Glider	99 07 21	48K	220,—
E17/S Survival	99 07 22	48K	220,—
E18/S Magnets	99 07 23	48K	220,—
E23/S Castle Spellerous	99 07 24	48K	175,—
L1/S ZX Forth	99 07 25	48K	240,—
L2/S Micro-prolog	99 07 26	48K	550,—
L3/S ZEUS Assembler	99 07 27	48K	240,—
L4/S Monitor/disassembler	99 07 28	16/48K	240,—
P1/S Cattell IQ-test	99 07 29		240,—
B1/S VU-calc	99 07 30	16/48K	150,—
B2/S VU-File (engelsk)	99 07 31	16/48K	150,—
	99 07 32	16/48K	150,—
B3/S VU-sD	99 07 33	48K	150,—
B4/S Collector's Pack	99 07 34	48K	95,—
B5/S Club Record Control	99 07 35	48K	95,—
B6/S Small Business Acc.	99 07 36	48K	210,—

Sinclair QL kommer senere i år!

ROBOTER

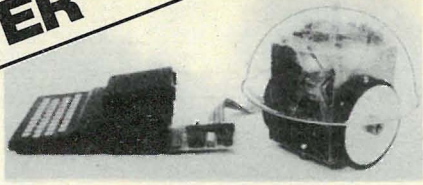

HEBOT II ROBOT SKILPADDE (TURTLE)

Passer til de fleste computere:

VIC-20, Commodore 64, ZX-81, Spectrum, Oric, AIM-65, med flere.
(Passer til alle computere med adresse og data-utgang.)

The HEBOT II turtle is not just a fun device, it is a positive aid to education, it takes programming out into the real 3 dimensional world instead of the flat two dimensional world of the VDU. When connected to the I/O ports of your computer the turtle runs around under computer control moving forwards, backwards, right and left with independent control of each wheel, it has blinking eyes, will beep with a choice of two tones and when ordered by the computer, presses down a pen to chart its progress and provide a hard copy of the results of the program. When set free to run around the turtle discovers its environment. When the turtle's shell bumps into an unmovable obstacle touch sensors send back data to the computer for it to calculate evasive or exploratory action.

If the computer has no I/O ports it doubtless has an expansion bus (the ZX81 & Spectrum falls into this category) and the turtle can be controlled and listened to using this bus together with the universal computer interface board. This board enables the turtle to be treated as a memory mapped I/O device. By setting of the switches any 1 of 1024 64 byte long sectors of memory area can be selected. Data is written out onto a latch and read back in via a tri-state buffer. The control signals required are the address bus, data bus, read, write and memory request or alternatively I/O request if it is preferred not to break into the memory area of the computer.

Best.nr. 99 01 27 **kr. 2 280,— (byggesett)**
Best.nr. 99 01 28 **kr. 2 998,— (ferdigbygget)**

UNIVERSAL COMPUTER INTERFACE-BOARD (HEBOT II)

Best.nr. 99 01 29 **kr. 298,— (byggesett)**
Best.nr. 99 01 31 **kr. 498,— (ferdigbygget)**

16 leder kabel
Best.nr. 99 01 30
kr. 19,50 pr. m

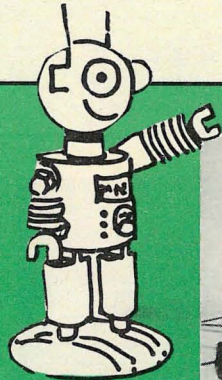

MICRO GRASP MICRO ROBOT

Robotic experience is becoming as essential a subject as computing. MICROGRASP provides the lowest cost means of acquiring that experience but despite its ultra low price the robot has considerable versatility. Control is by any computer with an expansion bus - the ZX81 & Spectrum being particularly suitable.

Micrograsp has an articulated arm jointed at shoulder, elbow and wrist positions. The entire arm rotates about the base and there is a motor driven gripper. Each of the arm movements is servocontrolled i.e. there are position sensors feeding back information to the interface board where it is compared with the programmed-in intended position and automatically takes corrective action. This servo action is independent of the computer, simplifying greatly the software to drive the robot and all programming is carried out with a small number of BASIC commands. The interface board is memory mapped using only 64 bytes at any of 1024 switch selectable locations. The control signals required are the address bus, data bus, write and memory request or alternatively I/O request if it is preferred to operate the robot as an I/O device. The edge connector format could be arbitrary as the board is suitable for almost any computer.

Best.nr. 99 01 20 **kr. 3 998,— (byggesett)**
Best.nr. 99 01 21 **kr. 5 497,— (ferdigbygget)**

(Passer til de fleste computere; samme som HEBOT II)

UNIVERSAL COMPUTER INTERFACE BOARD (MICROGRASP)

Best.nr. 99 01 22 **kr. 1 480,— (byggesett)**
Best.nr. 99 01 23 **kr. 1 980,— (ferdigbygget)**

KANTKONTAKTER

23 kontaktpunkter (trengs 2 stk.).

(ZX81) Best.nr. 99 01 24 **kr. 99,— (2 stk.)**
(Spectrum) Best.nr. 99 01 26 **kr. 198,— (2 stk. m. overgang)**

24 LEDER KABEL

Best.nr. 99 01 25
kr. 24,50 pr. m.

PROFESJONELLE ROBOTER SOM ARBEIDER MED HYDRAULIKK KAN LEVERES VED FORESPØRSEL

Fra kr. 19 800,— **BE OM SPESIALBROSJYRE**

THE KEY TO SUCCESS IN THE NEW ROBOTICS REVOLUTION WILL BE KNOWLEDGE



ET demonstrates every major principle of Industrial Robotics and Electronics. ET is a mobile, programmable robot with arm, gripper, voice, and sensors. The most advanced and versatile product for teaching robotics available on the market today. It is an intelligent, mobile robot with features and capabilities not found in industrial robots costing many thousands of dollars more.

It is a completely self-contained, electro-mechanical robot capable of interacting with its environment. It is controlled by its own on-board, programmable computer and carries electronic sensors to detect light, sound, motion and obstructions in its path. It can be programmed to pick up small objects with its arm, speak comple-

te words and sentences with its voice synthesizer, travel over predetermined courses, and repeat specific functions on a predetermined schedule. It carries its own rechargeable power supply and can function totally free of any external control.

Best. nr. 99 01 50
Pris kr. 23.980,—
(byggesett)

Best. nr. 99 01 51
kr. 29.980,—
(Ferdigbygget)



CORTEX

16 bit farge-computer

(Nå kan du bygge din egen computer.)

- 192K ROM (operativsystem, Basic, assembly og maskin-kode)
- 80K RAM
- 16 farger
- Språkene: utvidet basic, assembly og machine-kode følger med
- 16 bit microprocessor: TMS 9995 (12 MHz)
- Kan kobles til et standard farge-TV, sort/hvitt TV, fargemonitoreller sort/hvitt monitor
- Tilkobling til standardkassettspiller
- "Real time" operativ system. (Flere operasjoner kan utføres samtidig)
- Detaljert konstruksjons- og bruker-manual følger med (på engelsk)
- Kan utvides til 256K RAM i. Eksisterende IC-holdere.

Best.nr. 99 01 32
kr. 6 998,— (byggesett)

Komplett inklusive deksel og alle nødvendige kabler.

Best.nr. 99 01 33
kr. 8 997,— (ferdigbygget)

- High speed 24K byte extended basic interpreter
- Powerful TMS9995 16 bit microprocessor
- 48 bit floating point gives 11 digit accuracy
- High resolution (256 x 192) colour graphics
- Screen memory does not use up user memory space
- 16 colours available on the screen together in graphic mode
- Fast line drawing and point plotting basic commands
- High speed colour shape manipulation from basic
- Full textual error messages
- String and Array size limited only by memory size
- Real time clock included in basic
- Interval timing with 10mS resolution via TIC function
- Named load and save of basic or machine code programs
- Auto-run available for any program
- Powerful machine code monitor

- Assembler and Disassembler included as standard
- Auto line numbering facility
- Full renumber command
- Simple but powerful line editor
- Buffered i/o allows you to continue executing the program while still printing
- Flexible CALL statement allows linkage to machine code routines with up to 12 parameters
- Basic programs may contain spaces between key words to make programs readable without using more memory
- Over 34K bytes available for basic programs
- Extended basic includes IF-THENELSE
- Supports up to 16 output devices: Screen and cassette interfaces included as standard
- Supports bit manipulation of variables from basic
- Error trapping to a basic routine included
- Basic supports Hexadecimal numbers

TILLEGGSUTSTYR

RS-232C interface (16 stk. kan kobles til)

Best.nr. 99 01 34
kr. 298,— pr. stk. (byggesett)

Best.nr. 99 01 35
kr. 498,— pr. stk. (ferdigbygget)

FLOPPY DISK

5 $\frac{1}{4}$ " 125K byte

Best.nr. 99 01 36
kr. 3 995,— (ferdigbygget)

FLOPPY DISK

5 $\frac{1}{4}$ " 1 Mbyte

Best.nr. 99 01 37
kr. 7 980,— (ferdigbygget)

CORTEX 16 BIT FARGE-COMPUTER FERDIG-BYGGET MED 2 STYKKER 1 MBYTE FLOPPY DISKER

(Totalt 2 Mbyte) basic, assembly og machine code.

Best.nr. 99 01 38
kr. 29 860,—

RGB interface

Best.nr. 99 01 39
kr. 598,—

SOFTWARE

INDEX består av

- Disc operativsystem
- Tekstbehandling (når du skal skrive brev)
- Programflytter
- Analyse
- Debugger

Best.nr. 99 01 40
kr. 2 998,—

PASCAL

Best.nr. 99 01 41
kr. 1 997,—

BASIC COMPILER

Best.nr. 99 01 42
kr. 1 997,—

FORTH

Best.nr. 99 01 43
kr. 998,—

META

Program for å lage din egen compiler.

Best.nr. 99 01 44
kr. 1 997,—

SPL

Når du skal overføre CP/M og IBM software til Cortex.

Best.nr. 99 01 45
kr. 1 997,—

(Database, regnekap, lønninger og lagerstyring ved forespørsel.)

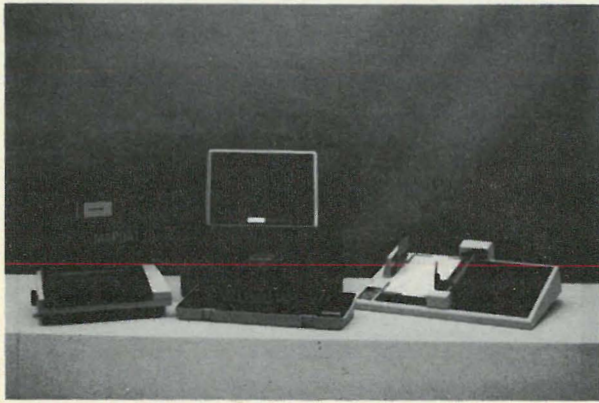

EN KOMPLETT DATAMASKIN

OSBORNE har 2 Diskettstasjoner, innebygde kommunikasjons-kanaler (RS 232C og IEEE 488/Centronics) og norsk tastatur. Egen dataskjerm og 5 programpakker. (Du kan også koble OSBORNE til en utvendig dataskjerm)

Hva er inkludert i prisen?

(Hardware)

- 64K RAM hukommelse
- 2 Floppy Disk stasjoner (240K Byte hver, totalt 480K Byte)
- Dataskjerm (5")
- Norsk tastatur
- RS 232C Interface (for å kommunisere over telefonlinjen)
- IEEE 488/Centronics Interface

(Software)

- CP/M Operativ system
- Tekstbehandling (Wordstar)
- Adresssystem (Mailmerge)
- Kalkylesystem (SuperCalc)
- C BASIC
- M BASIC
- Detaljert beskrivelse
- AC og DC driftsspenning
- Bærbar i koffert

OSBORNE

Best.nr. 99 05 16

kr. 11.950,— (komplett)
(eks. moms)

OSBORNE EXECUTING

Best.nr. 99 02 53

kr. 19.950,— (eks. moms)
(komplett)

NB! BE OM SPESIALBROSJYRE

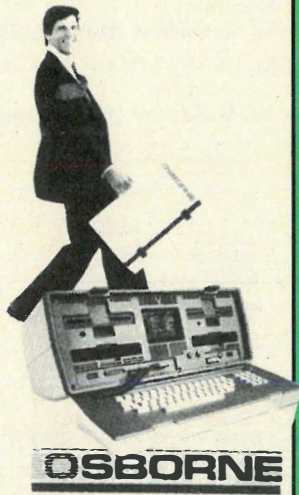

OSBORNE



DATA KASSETTSPILLER

Fra Sanyo, som passer til de fleste computere (Spectrum, Oric etc.)

DR-201

Computer Data Cassette Recorder for AC-Operation

Data output level: 1 volt and 3 volts switchable

Speaker: signal monitor speaker built-in

Frequency response: 250-8'000 Hz

Bias and erase system: DC-bias/Magnet erase

S/N-ratio: more than 30 dB

FFWD and REW time: 110 sec. for C-60 cassette

Wow & Flutter: 0,15% WRMS in playback

Power supply AC: 220 volts, 50/60 Hz

Dimensions (w×h×d): 138×46×198 mm

Weight: 0,9 kg

Special features:

- 6-key mechanism including mechanical pause
- Data search function (= automatic program search in fast forward and rewind modes)
- Built-in signal monitor speaker with ON/OFF-switch
- Phase shift switch
- Recording mute switch
- 3-digit tape counter
- LED-indicators for recording (save) and automatic program search
- Terminals for data in and out (3,5 mm dia. jacks) and remote control (2,5 mm dia. jack)

Best.nr. 99 02 56

kr. 698,—

APRICOT THE 4TH GENERATION EXECUTIVE COMPUTER

APRICOT

Bærbar

16 bit computer

Denne computeren kommer du til å bli meget begeistret for.

Dette får du med i prisen:

- 256K RAM
- 2 st. 3,5" micro floppy disk (315K×2 = 630K)
- 2 st. microprocessorer (16 bit) (Intel 8086 og 8089)
- Innebygget data-modem
- 1 RS 232 C serie-utgang
- Centronic-utgang
- 9" grønn/sort Høy oppløselig monitor (800×400 punkter)
- 80 karakterer pr. linje, 25 linjer
- Avansert kalkulator med klokke og dato.

Programmer:

- MS-DOS 2.0
- CP/M-86
- Basic (Interpretiv)
- Personal basic
- Kommunikasjons-program
- Database

Best.nr. 99 02 55

kr. 24 950,—
(ex. moms)



CHAMELEON

Bærbar

- 16 bit farge-computer med 256 KRAM
- 2 st. floppy disk 320K (totalt 640K)
- 2 computere i en: 8088 - 16 bit processor og Z80A - 8 bit processor.

Programmer som følger med i prisen:

- IBM basic
- MS DOS
- GW basic
- Tekstbehandling
- Kalkulasjons-program
- Database
- CP/M-80
- C-term

Specifications:

Standard Hardware (inkludert i prisen)

Processors: 8088 - 16 bit (IBM-PC compatible)

Z80A - 8 bit (CP/M-80 compatible)

RAM: 256K bytes (externally expandable to 640K)

ROM: 16K (expandable to 48K)

Disk: Dual 5 1/4" disks, 320K bytes each (360K with DOS 2.0)

Display: 9" CRT with green phosphor

I/O: One serial RS-232 port

One parallel port

Keyboard: 83-key (IBM-PC compatible) with 10-key numeric pad and 10 function keys

Graphics: Black and white: 640×200 or 320×200 resolution

Color (on separate color monitor): 320×200 resolution, 16 color, 4 at a time

Portable

Standard Software (inkludert i prisen)

IBM Compatible Basic

MS DOS

GW Basic

Perfect Writer

Perfect Calc

CP/M-80

Condor I (database)

C-Term

Options

CP/M-80 8 bit operating system

CP/M-86 16 bit operating system

Expansion Chassis

Hard Disk

Expandable RAM - 640K externally

2nd serial port

IEE-488 Bus

Analog to Digital Interface

RGB Color Monitor Interface

Best.nr. 99 02 54

kr. 29 950,—

(ex. moms)

(komplett)



PRINTER/MONITOR



STX-80

fra STAR – en nesten lydøs skriver til en meget lav pris. 60 tegn pr. sekund skrivehastighet. Standard ASCII og nasjonale karakterer. Blokkgrafikk og punktgrafikk. Skrivehode konstruert for å tåle mer enn 20 millioner tegn. Se på stx-80, du vil ikke tro at en så liten skriver kan inneholde så mange muligheter.

- STAR – stjernen blant skrivere.
- 60 tegn pr. sekund
 - 80 tegn pr. linje
 - Æ Ø Å
 - Antall punkter (5x9)
 - Interface: Centronics (standard)
 - Termisk papir (RS 232 C ekstra utstyr)

Best.nr. 99 02 57
kr. 1 998,—



GEMINI-10X

fra STAR skriver raskt, enkelt og økonomisk. Gemini-10X til standard STAR-pris. 120 karakterer pr. sekund og kompatibel med alt fra APPLE til ZENITH. Skrivehode konstruert for å tåle mer enn 100 millioner tegn, og som kan byttes av brukeren selv. Perfekt utskrift av internasjonale, nasjonale eller individuelt programmerbare karakterer.

- STAR – stjernen blant skrivere.
- 120 tegn pr. sekund
 - 40 til 136 tegn pr. linje
 - Antall punkter (18x18)
 - Æ Ø Å
 - Interface: Centronic (standard) (ekstrautstyr: IEEE 488, RS 232 C)
 - Kan ta papir-strimmel eller enkelt ark

Best.nr. 99 02 59
kr. 6 999,50
(inklusive moms)



GEMINI-15X

fra STAR med bred valse for profesjonell bruk. Gemini-15X skriver raskt, enkelt og økonomisk, til standard STAR-pris. 120 karakterer pr. sekund og kompatibel med alt fra APPLE til ZENITH. Skrivehode konstruert for å tåle mer enn 100 millioner tegn. Perfekt utskrift av internasjonale, nasjonale eller individuelt programmerbare karakterer.

- STAR – stjernen blant skrivere.
- 120 tegn pr. sekund
 - 68 til 136 tegn pr. linje
 - Antall punkter (18x18)
 - Æ Ø Å
 - Interface: Centronic (standard) (IEEE 488 & RS 232 C ekstra utstyr)
 - Kan ta papirstrimmel eller enkelt ark
 - Tar liggende A4-ark

Best.nr. 99 02 58
kr. 7 998,—

TILBUD



GRØNN/SORT MONITOR

DATA-DISPLAY-MONITOR DM-2112 (GRØNN SKJERM)

12" (31 cm) dataskjerm i lett PVC-kabinett. Knivskarpe tekst- og grafikkfremstillinger med 15 MHz oppløsning og antirefleks skjermoverflate. Et godt alternativ til den ombygde TV'en og det ideelle apparat for nybegynneren.

- 80 tegn pr. linje
- Best.nr. 99 05 44
kr. 1 598,—

SANYO

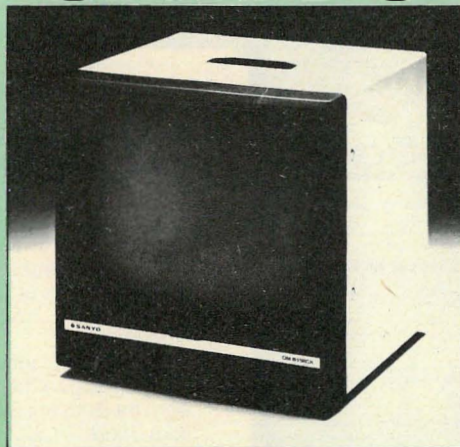

DATA-DISPLAY-MONITOR DM-5112 (GRØNN SKJERM)

Metallkabinett med PVC-front, 12" (31 cm) skjermstørrelse. Tekst og grafiske fremstillinger blir helt klare med 20 MHz oppløsning og blende frihet ved en spesiell innsettning i billedrøret. Innstillingskontrollene på fronten er skjult bak et lokk.

- 80 tegn pr. linje
- Best.nr. 99 05 45
kr. 2 998,—

Passer til følgende computere: VIC-20, Commodore 64, Atari, Ti 99, Spectrum, Spectra-Video, Oric, Dragon, IBM PC, Apple, NEC PC, Genie, Multitech MPF-II, AIM 65 og mange flere.



FARGE-DATA-MONITOR CD-3185 TEKST-MONITOR

Farge data-display med 36 cm (14") billedrør.

Brilljante farger, knivskarpt tekstsilde, semiprofesjonell fremstilling av grafikk. Mulighet for enhver fargegjengivelse via PAL-Composite-Video-inngangen. Denne stilige monitoren kan tilpasses ethvert computersystem. Ekstra audio-innganger, samt mulighet for omkopling til grønt, gjør den til en all-round-monitor. Leveres med RGB-analog inngang i tillegg bl.a. for Btx. Alle inngangssignalene går da over en SCART-kontakt.

- 40 tegn pr. linje
- 320 punkter pr. linje

CD 3185
Best.nr. 99 05 44
kr. 3 990,—

FARGE MONITOR CD-3240 HC

- 80 tegn pr. linje
- 690 punkter pr. linje

CD 3240 HC
Best.nr. 99 05 45
kr. 7 998,—

Passer til følgende computere: VIC-20, Commodore 64, Atari, Spectrum, Spectra-Video, Oric, Dragon.

PRINTER

brother

ELEKTRONISK SKRIVEMASKIN

- A4 bredde (80 tegn)
- Vanlig papir

315 (w) × 237 (d) × 44 (h)
2,3 kg (batteries included)
220 mm (8,7 inches)
190 mm (7,5 inches)
75 characters per line

11 cps

Thermal method (5 × 7 dot matrix)

One-time heat transfer type

16 digits LCD

Extra international characters

4 basic functions

Electronic

All functions and alpha numeric keys

A4 plain or thermal (option)

4 × R20 manganese batteries

AC adaptor as option.

On display before printing.

Full cover lid. Optional soft carrying case

Best.nr. 99 05 43

kr. 998,— (EP 20)

DATA-MODEM 300 F

Duplex, 300 bit/sec.

– Med telefonplugg og strømforsyning.

– Ikke akustisk. Kobles i parallell med telefonen.

– Godkjent av teledirektoratet

Best.nr. 99 02 60

kr. 2 998,—



A4 (80 TEGN) COMPUTER PRINTER

RS-232C og centronic-inngang innebygget.

Kan kobles til: VIC-20, Commodore 64, Oric-1, Spectrum, Osborne, Sharp MZ700 og mange flere.

Egenskaper

- Kompakt, lettvekt-utførelse
- 80 kolonnens skrivebredde
- Utskrift på vanlig papir med fargebånd eller på thermo-papir uten fargebånd
- 9 × 9 dot matrix-skriver
- Bidireksjonal utskrift av tekst
- Grafikk skrives fra venstre mot høyre
- Utskriftshastighet 30 tegn pr. sekund
- Linjeavstand på 1/6" og 1/9" kan velges
- CENTRONICS parallell eller RS-232C interface
- Så godt som lydøs
- Batter-drevet
- Batterieliminatør som ekstrautstyr
- Sort fargebånd i kasset

Eneimportør: BROTHER NORGE A/S
Stenersgt. 22, Oslo 1, tlf. 20 77 66

Best.nr. 99 05 40

kr. 1 898,—

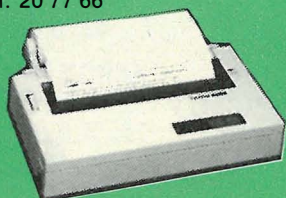

ELEKTRONISK SKRIVEMASKIN OG COMPUTER-PRINTER I ETT

- A4 bredde.
- RS-232C inngang.

Passer til: VIC-20, Commodore 64, Spectrum, Oric 1, Sharp MZ700, Sharp 1500, Osborn og mange flere.

Features:

- 2K text memory.
- Delete and append text memory.
- Built-in RS-232C type interface to use EP-22 as an R/O printer.
- 32 character buffer for fast smooth typing.
- Super/sub script function.
- Highly portable, compact and lightweight design.
- Thermal dot printing. Perfectly silent.
- 16-character display for correction and operation guidance.
- Function keys for calculating. Handles up to 12 digits.
- Full tab functions.
- Second shift key for international symbols.
- Motorized paper feed.
- Automatic power-off circuit.
- Battery powered.
- AC power adapter optionally available.
- Hard lid cover. Soft carrying case optionally available.

Best.nr. 99 05 41

Pris kr. 2 640,— (EP 22)

ELEKTRONISK SKRIVEMASKIN, COMPUTER-PRINTER OG INTELLIGENT TERMINAL ALT I ETT

- RS-232C Interface
- A4 format
- Kan brukes som tastatur til en computer.
- Kan " snakke" med andre computere over telefonlinjen.

Features

- Outstandingly high quality print due to a 24 × 18 dot matrix printing head
- 4K (3,726 characters) memory for text storing and simple editing function
- RS-232C serial interface
- Automatic paper insert
- Automatic carrier return
- Automatic underline
- Automatic centering
- Right margin flush
- Line by line printing
- Super and Sub script
- Battery powered and noiseless
- Printing on either plain or thermal paper
- Lightweight, extremely compact
- Paper end alarm
- Roll paper holder as option

Best.nr. 99 05 42

kr. 3 348,— (EP 44)

ARNGREN COMPUTER SKOLE

Arngren Electronics har startet computerskole som gir en praktisk innføring i hva en computer er og hva den kan brukes til.

Grunnkurset er basert på at deltagerne har lite eller ingen forkunnskaper om EDB og deltagelsen er ikke aldersbestemt.

Vi har også lagt vekt på å forenkle undervisningsformen, slik at også barn fra 9-10 års alderen kan følge med.

Følgende alternative kursdager:
Tirsdag, onsdag, torsdag, fredag
kl. 17.30-20.45.

Kursleder: Sivilingeniør Frithjof Arngren.

Kursavgift: Kr. 49,— pr. time eller kr. 790,— totalt.

Familierabatt ved 2 deltagere eller fler: 10%.

Påmeldelse pr. tlf. eller skriftlig til vårt kontor.

Alternative kurser: 1) Grunnkurs
2) Videregående kurs
3) Innføring i elektronikk
4) Bygg din egen computer

Be om nærmere opplysninger om det kurset du er mest interessert i.



FRITHJOF ARNGREN ELECTRONICS A/S
Drammensvn. 158
Postboks 203 Skøyen, Oslo 2
Tlf. 02-557055

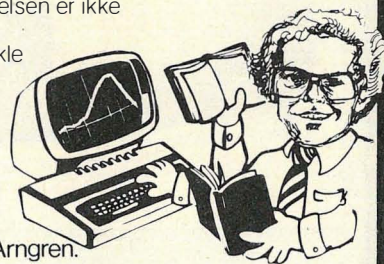

commodore

PLAST-ARKIVBOKS FOR 5 1/4"

gir 100% sikker oppbevaring av de verdifulle diskettene. Laget av stabil plast med plass for 10 disketter, knapp-lås, støv-, trykk- og fuktighetsbeskyttende, kan stables.

Best.nr. 14 44 10 **kr. 49,—**

RENSEDISK FOR 5 1/4" DRIVVERK SS og DS

består av: 6 renselameller, 1 diskettthylster, 1 rensespray, med dette settet kan det renses over 90 ganger.

Best.nr. 14 30 57 **kr. 298,—**

DISKETTER

5 1/4" SS/DD

10-pakning

Best.nr. 14 32 00

kr. 469,— (10 disketter)

DISKETTER

5 1/4" SS/SD

10-pakning

Best.nr. 14 29 05

kr. 349,50 (10 disketter)

(100 KHZ-600 MHZ) HF, VHF OG UHF FORSTERKER

til å sette i antenneinngangen for alle TV-kanaler og FM radio. Utligner tapet ved tilkobling av 2 apparater på en antenne og dempingen i lange kabler (inntil 20 m). En overgang for gamle kontakter følger med. Forsterkning TV 2x8 dB, FM med LMk, 2x12 dB.

TV-forsterker

Best.nr. 28 41 14

kr. 298,—

FM forsterker

Best.nr. 28 41 06

kr. 298,—



FLEXIDISK 5 1/4" BASF

1 st. 1 D (Singlesided Double-density)
kr. 49,— best.nr: 99 02 61

1 st. 2 D (Doublesided Double-density)
kr. 59,— best.nr: 99 02 62

Andre varianter på forespørsel.

COMPUTER-LEDNING

ML-16 PC

Best.nr. 14 29 48

kr. 39,50

ML-D9 PS

Best.nr. 14 29 30

kr. 39,50

ML-D9 SPP

Best.nr. 14 29 56

kr. 39,50

ML-DSG med åpen ende

Best.nr. 14 29 64

kr. 29,50



GJENNOMSIKTIG ARKIVBOKS 5 1/4"

i solid utførelse; gir god oversikt og er den ideelle oppbevaringsplass for diskettene, beskyttet mot støv, trykk og fuktighet. Leveres uten disketter.

Best.nr. 14 29 13

kr. 39,50

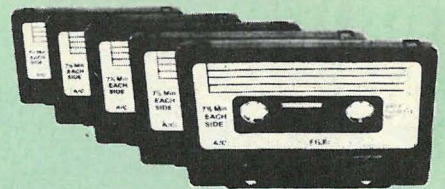
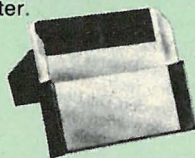

DATAKASSETTER (5 STYKKER)

Et sett består av 5 stk datakassetter i støvbeskyttet gjennomsiiktig plasteske.

Best.nr. 14 43 04

kr. 39,50 (2x7,5 min.)

SPESIALTILBUD DEN BESTE STYRE-SPAKEN FOR ALLE "HURTIGSKYTTERE" SUPER-JOYSTICK

Best.nr. 35 22 41

kr. 179,50

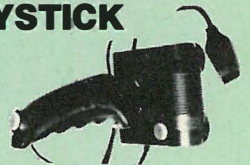

COMPUTER- ELLER SPILL-ANTENNE-FORDELER ZV-2

Plugges inn i antenne-inngangen på fjernsynsapparatet. I det ene hullet plugges antennekabelen, i det andre kabelen fra TV-spillet, eller computeren.

Best.nr. 28 33 63

kr. 79,—

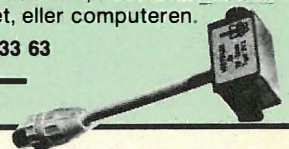

ELEKTRONISK BESTILLING

Dette programmet må du taste inn for å bestille alle varene mine via din egen computer. (Spesielt laget til VIC-20 og Commodore 64)

```

230 PRINT CHR$(14)
240 CTRL$=CHR$(6)
250 CMND$=CHR$(0)
260 STRG$=CTRL$+CMND$
270 OPEN 1, 2, 0, STRG$
300 GET#1, A$
310 IF A$="" THEN 400
320 A%=ASC(A$)
330 IF (A%>=97) AND (A%<123) THEN A%=CHR$(A%-): GOTO 350
340 IF (A%>=65) AND (A%< 91) THEN A%=CHR$(A%+128)
345 IF A$ CHR$(8) THEN A%=CHR$(20)
350 PRINT A$;
360 GOTO 300
400 GET A$
410 IF A$=CHR$(19) THEN A$=CHR$(27)
420 IF A$=CHR$(20) OR A$=CHR$(29) OR A$=CHR$(95) THEN A$=CHR$(8)
440 IF A$<>" THEN PRINT#1, A$;
450 GOTO 300
500 END
    
```

Skriv (R U N , RETURN)

Trykk på tasten (krøll-alfa) for å starte programmet

TILBUD



Kvalitetsdisketter til alle formål!

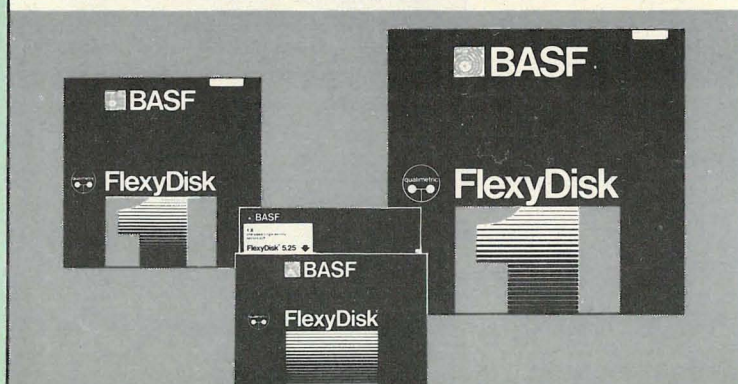

Disketter, Disker
Disk-kassetter
Magnetbånd



BASF
BASF FlexyDisk

BASF Norge A/S Avd. Informasjonssystemer.



TV-OVERVÅKNING



EKSEMPLER PÅ ENKLE ITV-ANLEGG MED KAMERA TCS-1009

ITV-ANLEGG MED STYRBARE KAMERAER OG LINSER

Vi leverer også anlegg hvor kameraer og objektiver kan styres fra din egen monitor.

Tekniske data for TCS-1009

Opptaksrør:	2/3" sep. mesh vidicon
Avsøking:	625 linjer, 50 bilder
Følsomhet:	Min. 5 lux.
Auto. lysreg.:	1:50000
Video ut:	1.4 V p-p (75 ohm)
RF ut:	Kanal 4 (VHF)
Signal/støy forh.:	40 db
Hor. oppløsning:	Typisk 600 linjer
Driftsspennning:	220 V AC
Effektforbruk:	Ca 5 Watt
Auto Beam kontr.:	Er innebygget
Temp. område:	+20 °C til +60 °C
Utvendige just.:	Focus, Target, Beam
Dimensjon:	L245 x B113 x H70 mm
Vekt:	Ca 1.5 kg

Bestillingsnr. 99 00 25

Pris kr. 2 995,—

Fot for montering på veggen

Bestillingsnr. 99 00 26

Pris kr. 280,—

Prisen inkluderer kamera, normalobjektiv og RF-omformer, slik at du kan koble videokameraet rett på din egen TV. Alle disse egenskapene er innebygget i samme kameraenhet. Separat monitor kan også anvendes. Strømledningen fra kameraet plugges rett inn i 220 V AC. (godkjent av Nemko)

KABEL

Du kan bruke en standard TV koaksial (75 ohm) kabel med standard TV-plugg i hver ende. Se under kabel bak i registeret.

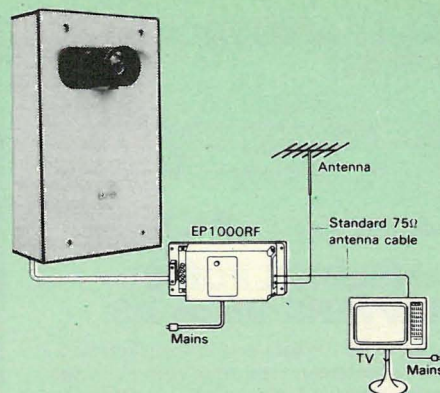

EXPT-1000, VERDENS MINSTE "RETTVINKEL" ITV-KAMERA

er ELBEX's svar på spørsmål om økonomi og enkelhet når det gjelder TV-overvåking. De ytre mål er kun 95x160x55 mm, og kameraet passer utmerket der plassen er begrenset, eller der en ønsker å holde det skjult, eks.vis på grunn av hærverk, ved innbrudds-overvåking e.l. Kameraet kan monteres vertikalt eller horisontalt. Andre fremtredende fordeler er en ganske unik, dreibar objektiv-holder påmontert et miniatyrobjektiv. Derved kan objektivet tillates å dreie hele 90° slik at kameraet alltid vil kunne se i den ønskede observasjonsretning.

- Enkel installasjon – som en kan gjøre selv
- Ingen nettspenning til kameraet
- Kan monteres vertikalt eller horisontalt
- Miniatyr objektiv for observasjon gjennom små åpninger
- Beskjedne ytre mål
- Fornuftige priser

"Gjør det selv" pakke EDY-1000RF. For bruk av vanlig TV-apparat som monitor.

Pakken inneholder:

- EXPT-1000 kamera
- 6.5 el. 10 mm objektiv
- Kamerafester
- EP-1000RF kraftforsyning og RF-omformer (VHF)
- Kameradeksel
- Spesialkabler, skruer, stifter
- Montasjeanvisning

TEKNISKE SPESIFIKASJONER

EXPT-1000

Opptaksrør:	2/3" sep. mesh vidicon
Avsøking:	625 linjer, 50 bilder
Synk:	2:1 interl. int. sync
Følsomhet:	20:100000 lux
Video ut:	1.0 Vpp (75 ohm)
S/N forh.:	Bedre enn 42 dB
Hor. opl.:	Mer enn 550 linjer
Spennning:	12-14 VDC uregulert
Strøm:	300 mA
Dimensjon:	L160 x B95 x H55 mm
Vekt:	830 gram

EP-1000RF

Inn spenning:	220 V, 50 Hz
Ut spenning:	12-14 VDC
RF signal ut:	Justerbare UHF-kanaler
RF signal inn:	Fra egen TV-antenne

Bestillingsnr. 99 00 23

Pris kr. 3 995,—

"Gjør det selv" pakke EDY-1000VCR. For bruk sammen med video-kassettspiller (VCR).

Bestillingsnr. 99 00 24

Pris kr. 3 995,—

HOBBY-DETEKTOR

White's AF 101

Til myntletting på strender, i parker, og skraphauger. Et nytt metall-søkeapparat med 1-knapps betjening, innebygd høyttaler- og øretelefon-forbindelse. Søke-effekt ca 60 cm.

Best.nr. 29 15 44

kr. 999,50

METALDETEKTOR: COINMASTER TR (AGC)*

* AGC betyr "Automatic ground canceling".

Denne lette, lille TR-hobbydetektor er det nyeste all-metallsøkeapparat fra den berømte, amerikanske detektorprodusenten "WHITE'S ELECTRONIC".

Viktig: CM-TR beholder sin søkeevne selv ved sterkt mineralisert grunn. Ideell til søking av mynter inntil ca 15 cm, max. søkedybde ca. 60 cm.

Batterier 1 x 9 V.

Vekt: ca. 1,5 kg.

NB! "AGC" finnes vanligvis bare på dyrere metalldetektorer.

Best.nr. 29 15 01

kr. 1.899,—





GAVEIDEER

**SPESIALTILBUD,
BARE SÅ LENGE
LAGERET REKKER**

TOPP KVALITET!



RENSEKASSETT

Best.nr 34 33 74
Pris kr. 18,—



**KASSETTER SOM GÅR
I DET UENDELIGE!
ES 3/ES 6**

Brukes til vanlige kassettspillere spesielt egnet for langvarig spilling. Bruksmuligheter: som utstyr til micro-computeren, som hjelpemiddel ved reklamevirksomhet, i undervisning, ved radio-overvåkning og automatiske telefonsvarere.

ES 3 Best.nr. 25 03 92 kr. 49,50
ES 6 Best.nr 25 03 84 kr. 69,50



**SAMSUNG VHS VIDEO
KASSETTER E 180**

Meget god kvalitet, leveres i 3 stk. pakninger for underholdning, ekstra High-Quality, alle kassettene er verkstedkontrollert. For opptak og gjengivelse inntil 3 timer pr. stk.

Best.nr. 34 51 13
kr. 199,50 (for 3 stk.)

**10 STK. KASSETTER
I ESKE**

5 stk. C60+5 stk. C90 i snapp-pack
Best.nr. 34 56 52
kr. 68,—

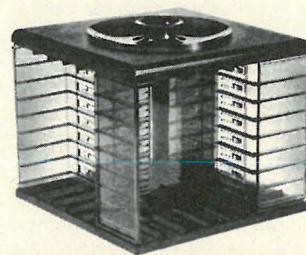

KASSETTKARUSELL

med plass til 32 kassetter horisontalt, eller 20 kassetter vertikalt, karusellene kan stables.

Best.nr. 34 52 02
Pris kr. 49,50

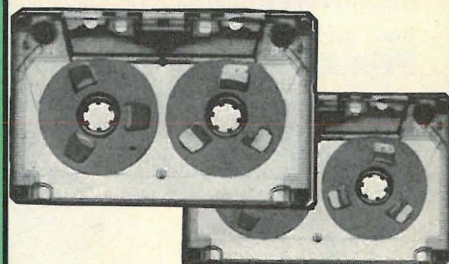

**KASSETTBÅND MED
"STUDIOEFFEKT"**

En nytelse, ikke bare for øret, men også for øyet, gi kassettspilleren din det "profefe" utseende som en stor studiomaskin med disse spolekassettene (C 60 Studio). Bak det klare kassetthuset dreier det seg to aluminiumspoler som ser ut som spole på store studiobåndopptakere. Dette tar seg særlig fint ut på frontmatete spillere med store eller åpne kassettrom. Båndkvalitet LH C 60 (2x30 min).

Best.nr. 34 45 59
Pris kr. 39,50

**KOMPLETTERINGS-
PAKNING 2089**

IC-innfatninger til selvbestykking. Når de første IC-erfaringer er forhånden gjennom eksperimentene med elektronikk-studioene 2072 og 2075 og fremfor alt med Mikro-Computer 2090, gir det seg uendelige utvidelsesmuligheter med disse selvbestykkelige IC-moduler.

Innhold:
2 moduler til innstøpsling av vilkårlige ICs med inntil 16 tilkoblingspins, såvel som 40 klemstøpsler.
Utførlig veiledning med henvisning til de mest brukte IC-typer, anvendelses-eksempler med koblings- og oppbyggingsplaner.

Best.nr. 19 68 51
**kr. 59,— (med norsk
bruksanvisning)**

**DIGIGRAPH
SYKKEL-COMPUTER**

Digigraphen har en mengde avlesningsmuligheter for eksempel oppbygning og kontroll av et treningsprogram, mellomlagring av dagsytelsen, kilometerteller og tripteller, grafisk visning av hastigheten til 60 km/time, gjennomsnittshastighet, innebygget quarz-stoppeklokke med tiendedels sekunds visning og vanlig quarz-klokke. Kan innstilles for alle vanlige hjuldimensjoner (20", 24", 26" og 27" dekk = 28" resersykler. Spesialholder for lett på- og avmontering. Målingene er uten effekttap. LCD-visning med åpning på ca 45 x 25 mm. Belysning og sensortastatur, mål: (b x h x t) 115 x 76 x 40 mm.

Best.nr. 84 08 82
kr. 398,—

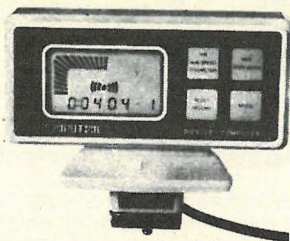

**NORIS
KOMPAKTKASSETTER,**

båndet med ekstremt lavt båndsus, C 60 2x30 min.

Best.nr. 34 46 05
Pris kr. 9,50

C 90 2x45 min.

Best.nr. 34 46 13
Pris kr. 14,50

GAVEIDEER



EKSPERIMENTERINGS-SKRIN!

"ELEKTRONIKKENS VERDEN" 200 EKSPERIMENTER

- Den enkleste innføring i elektronikkens verden med en utførlig håndbok.
- Stigning i vanskelighetsgrad ved hjelp av forståelig, meget nøyaktig bruksanvisning.
- Hjelp utenifra ikke nødvendig.
- Ingen farlige spenninger eller strøm.
- Ingen loddning nødvendig takket være ny ledningsteknikk.
- Ingen ytterligere byggedeler er nødvendig.

Ved siden av de 200 eksperimentene i selve grunnlaget for elektrisitetens læren, lærer man på en interessant måte virkemåten til følgende elementer, gjennom praktisk bruk av dem: germaniumdioder, HF-spoler, integrerte kretser, kondensatorer, høyttalere, LEDs, potensiometer, primærelementer, silisiumdioder, transistorer, motstander. Vi anbefaler dette settet ikke bare til opplæring for ungdom. Det egner seg også utmerket for eldre mennesker som har lyst til å drive med elektronikk.

Dette kan du bygge:

Like fra fremstilling av egne batterier, mikrofon og høyttalerforsterker, til fjernsyns-sender, kan du gjennomeksperimentene følgende koblinger: Batterier, alarmkobling, bruk av potensiometer, kontakt-prøver, transistor-prøver, LC-oscillator, høyttalerimpuls-sender, strømregulator, spenningsregulator, morsesender, diode og transistortester, temperaturmålings-apparat, metronom, spenningsstabilisert oscillator, forskjellige alarmapparat, 2-tone sirene, høyfrekvens-indikasjonsapparat, fjernsynssender, morsevøvningsapparat, radiosendere og mottakere.

Best. nr. 23 00 90

Pris kr. 359,—

(med tysk og engelsk bruks-anvisning)

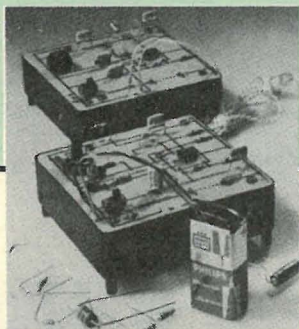

DEN NYE MÅTEN: EKSPERIMENTERING I KOBLINGSSKJEMA

Med den nye ET serien blir en rekke verdifulle og moderne konsepter fremstilt som bygger på industriell erfaring, noe som er spesielt viktig for hobbyelektronikeren som gjerne raskt vil komme frem til et resultat.

Den nye måten: Eksperimentering i koblingskjema. En kombinasjon av enheter, som uten å lodde, er utstyrt med originale industrideiler. Hver enhet består av en trykt kobling, hvorpå de viktigste byggelementene allerede er montert. Spesielle små minatur klemmebøssinger blir innsatt på hvert punkt på lederplaten, hvor senere motstander, kondensatorer osv. ved lett innstikking gjør koblingen fullstendig.

På oversiden av lederplaten er det den trykte koblingskretsen befinner seg – en absolutt nyhet ved eksperimenteringsesker: Man kan eksperimentere, etterbygge koblingsbil-det, og dermed er vedkommende apparats signalveier og funksjon nøyaktig å forstå og å fortsette. Ved ombytting av enkelte byggelement finnes det for hver enhet mange eksperimenteringsmuligheter. Ved å kombinere de forskjellige enhetene kan også større, flertrinns elektronikkapparat oppbygges. Den oppbyggede koblingen er plassert i en kunststoffkasse. Bruksanvisning gir utførlig henvisning til sammenbyg-ging. Det viktigste byggelement i enhver enhet er den mangfoldig anvendbare, integrerte koblingskretsen (IC).

"ET 3" RADIO-ELEKTRONIKK

13 forskjellige apparater, f. eks.:

- Midtbølge-mottager.
- Forskjellige forsterkere.
- Gjennomgangsprøver.
- Metronom, osv.

Best. nr. 19 46 70

kr. 249,—

"ET 1" LYS-ELEKTRONIKK

12 forskjellige apparater, f. eks.:

- Blinklys.
- Alarmanlegg.
- Sensor strømbryter.
- Fuktighetsindikasjon, osv.

Best. nr. 19 46 54

kr. 198,—

(med norsk bruksanvisning)

"ET 2" TONE-ELEKTRONIKK

13 forskjellige apparater, f. eks.:

- Tonegenerator.
- 2-klanghorn.
- Morsevøvningsapparat.
- Alarmgiver, osv.

Best. nr. 19 46 62

kr. 229,—



Kompletteringspakning IC-FORSTERKER-TEKNIKK 2072, fra 12 år

En høyverdig LF-effektforsterker er oppbygget på en spesial-modul med innarbeidede kort. Effektforsterkeren består av en forsterker-IC, flere "elkos", skivekondensatorer, motstander og trimm-potensiometre til avstemming. Med den og annet medgitt tilkoblingsutstyr er det også mulig å overspille på store utendørs-høyttalere (HiFi-Boxen).

Best. nr. 19 39 76 (med norsk bruksanvisning)
kr. 199,50



RADIO-TEKNIKK/OPTO-ELEKTRONIKK 2065

Studio-kasse med røkglassfarvet kappe til å ta av, og utstyrsbrett med innbygget skyvebryter, potensiometre, dreiekondensator, høyttaler såvel som mange elektronikk-moduler, bl.a. MB-radio-IC, transistorer, fotomotstand, germaniumdiode, kondensatorer, motstander, taster, glødelampe, høretelefon, kabel, avskårne kabler og klemstøpsel.

Best. nr. 19 68 19 (med norsk bruksanvisning)
kr. 699,50

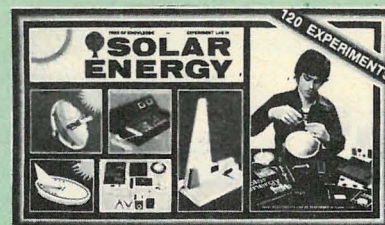

120 SOLEKSPERIMENTER

Hele verden snakker om alternative energimåter. Solenergien er én.

Med dette aktuelle eksperimenteringssettet finner du svar på mange spørsmål folk lurar på i forbindelse med solenergi.

Dette settet gir et riktig grunnlag i denne delen av fysikkens område.

Ved siden av en utførlig håndbok, inneholder settet mer enn 50 enkeltdeleer.

Her følger et lite utsnitt av den tilskattede kunnskap:

- Utvidelse og redusering av masse.
- Refleksjon.
- Spektrallys.
- Prismatisk lys.
- Infrarødt lys.
- Solspeil.
- Transistor og dioder i solkrets.
- Solcelleeksperimentering.
- Digitale solforsøk.
- Lysalarm, osv. osv.

Best. nr. 23 01 97

kr. 359,—

TELEFONUTSTYR

TRÅDLØS INTERCOM IC-825



3 kanaler FM modulasjon "Touch" system — fullautomatisk

IC-825 — den moderne intercom for bruk av eksisterende nettspenningsanlegg som samtalelinje.

- IC-825 plugges rett inn i nærmeste stikk-kontakt — anlegget er nå klart til bruk.
- Såkalt PLL (Phase-locked-loop) system, samt FM modulasjon gir støyfri kommunikasjon. Innebygget "squelch" krets eliminerer støy som kan oppstå p.g.a. lysstoffrør, motorer o.l.
- "Touch" system — full automatisk, ingen bevegelige kontrollknapper under bruk — "Vox" operert, d.v.s. du kan snakke som i en vanlig telefon. IC-825 er derfor meget enkel å bruke. Ypperlig som barnevakt eller som overvåkningsanlegg for ev. innbrudd.
- LED-lamper indikerer de forskjellige operasjoner.
- "Beep-Call" — oppkallstone varsler oppkall. Regulerbart lydvolume med toppmontert volumkontroll.

IC-825 er et hypermoderne intercom til bruk i private hjem, kontorer, verksteder, forretninger o.s.v. IC-825 kan også være mobilt, flyttes alt etter behov. Passer for både vegg og bord.

IC-825 er nåtidens samtaleanlegg — ingen installasjon med påfølgende monteringsutgifter.

IC-825 samtaleanlegg er godkjent av NEMKO.

Bestillingsnr. 99 00 09

Pris kr. 398,— pr. stk.

GAVEIDEER

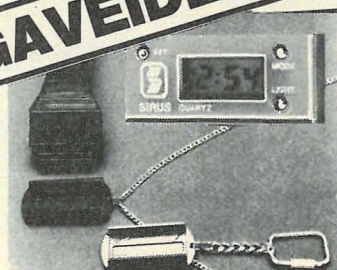

UR SOM MOTESMYKKE FOR UNGE MENNESKER: DIGITALT QUARTSUR, 4 I ETT

Til enhver anledning — det korrekte ur som kjedeangheng, inøkkelknippe, som armbånds-ur, eller som ur på bordet. Overalt vil riktig tid være innen rekkevidde.

På grunn av ubegrensede bruksmuligheter er dette settet ideelt for alle dem som synes det er gøy å ha et ur som er litt annerledes LCD-modulen har tid/dato-anvisning (12 timers) i 5 mm sifferhøyde. De enkelte delene er fargemessig avstemt etter hverandre — alle metalldelene gullfarget.

Best. nr. 61 65 67
kr. 69,50

STOPP! DETTE BØR DU LESE

GAVEIDEER

ELEKTRONISKE HOBBY/LAB SETT

Elektroniske byggesett for alle som er interessert i elektronikk. Flere hundre forskjellige byggeprosjekter fra den enkleste radio til mere kompliserte kretser kan koples opp uten bruk av verktøy. Ideelt til bruk i yrkesskoler eller for hobbyinteresserte.

Til samtlige sett medfølger komplette omfattende instruksjonsbøker med koblingsskjemaer og punkt-til-punkt koblinger samt alt nødvendig koblingsmaterieil.

MYKIT JUNIOR ①

15 forskjellige byggeprosjekter. Et rimelig begynnersett for hobby og nybegynnere.

Best.nr. 99 00 78

Pris kr. 149,—

MYKIT 5 ②

Et mere avansert byggesett med hele 50 byggeprosjekter. Ideell for yrkesskoler ev. hobbyinteresserte.

Best.nr. 89 00 79

Pris kr. 365,—

MYKIT 7 ③

Hele 150 byggeprosjekter. Typisk oppsett til bruk i yrkesskoler eller for hobbyinteresserte.

Best.nr. 99 00 80

Pris kr. 498,—

ATTASHE 150 EV. 200

Henholdsvis 150 eller 200 byggeprosjekter. Hendige plastkofferter som gjør det enkelt å oppbevare et større antall byggesett eks.vis i skaper, i skoler o.l. Også ypperlig til transportabelt bruk.

Attashe 150 ④

Best.nr. 99 00 81

Pris kr. 498,—

Attashe 200 ⑤

Best.nr. 99 00 82

Pris kr. 645,—

LCD STOPPEKLOKKE

liten, lekker stoppeklokke, med tidtaking, mellomtid, addisjon til 59 min, nøyaktighet 1/100 sek, 12 timers visning, omstillbar til Quarzklokke med timer/min/sek, måned, dato og ukedag (belysning) med bæresnor. Grønn plastinnkapsling, mål ca 70 x 55 x 20 mm.

Best.nr. 61 68 50
kr. 149,50



TELEFONUTSTYR



HANDY-PHONE... DEN ELEKTRONISKE ENHÅNDS-TELEFON

Bekvem, hendig og fremfor alt gunstig pris.

Data:

Nummertastatur med internasjonal pulsvalgkode. Lagring av det sist mottatte nummer (inntil 22 sifre) og automatisk valggjentagelse med "Redial-tast". Electret-talekapsel for fremragende klar sprogforståelse (utkobbelbar med "Muting-tast").

Anropssignal med "Piezo-sommer" (utkobbelbar).

Driftsspennning fra det tilhørende anleggssnett (9-60 V \approx) eller ved enklere hustelefonanlegg batteri (9-12 V).

Elfenben med veggholder, 1,5 m ledning og 1 m "Cottied-Cord" (spiralkabel) 2-leder.

En utførlig flersidig beskrivelse med koblingsskjema og panel-layout for et 4-sifret hustelefonanlegg med anropsseleksjon, anropstone og opptattsignal følger med. Ikke belagte nummertaster kan ved hjelp av tilsatskobling brukes til koblingsfunksjoner (døråpner, huslys o.s.v.).

Best. nr. 37 08 00

kr. 299,50

Best. nr. 99 01 48

kr. 349,50 (OSLO)

PASSER TIL ALLE TELEFONSYSTEMER I VERDEN. KAN KOBLES TIL TELEFON-PLUGGEN I VEGGEN.

ELEKTRONISK TELEFONSENTRAL FOR 8 APPARATER

som passer til foran beskrevne enhåndstelefon. Klemkoblinger for 8 apparater med fri- og kalletone. Strømtilførsel 220 V/50 Hz, forbruk 2 W. Leveres komplett i grå plast, innkapsling for veggmontasje; mål (b x h x d): 115 x 190 x 60 mm.

Best.nr. 37 07 97

kr. 1 980,—



TRANSISTOR TELEFON- FORSTERKER TTV 350

Uten ledninger, knapper eller innstillinger. Benyttes ganske enkelt ved at du stiller TTV 350 på hodet ved siden av telefonen. Lydstyrken reguleres ved å regulere avstanden mellom telefonen og TTV 350. Et innebygget 9 V batteri sørger for strømforsyningen. Mål Ø 64 x 115 mm.

Best.nr. 37 05 33

9 V Batteri

Pris kr. 119,—

Best.nr. 39 13 28
kr. 7,50



K E 2000 INTERCOM- ANLEGG

Består av et transistorisert hovedapparat og et ekstra apparat. Ideelt for å passe på barne- eller sykerommet, lett montering. Pent hus i grått/sort, mål 45 x 90 x 145 mm, leveres komplett med 15 m lang kabel (med jackplugg).

Best.nr. 37 04 36

9 V Batteri

Pris kr. 199,—

Best.nr. 39 13 28
kr. 7,50



IC-TELEFON- FORSTERKER

med innebygget LCD-klokke: Begge hendene ledige ved telefoneringen. Moderne hvitt design for skrivebordet. Klar gjengivelsen på grunn av IC-opbygningen. Bryter for av/på, LED funksjonsvisning, mulighet for tilkobling av lydåndsopptaker, med 3,5 mm jackplugg. Innebygget LCD-klokke med stoppeklokke, viser 12 timer/min/sek, måned/dato og stoppeklokke, mål: (b x h x d) 165 x 55 x 75 mm.

Best.nr. 37 05 84

kr. 198,—

Batterier som passer (det trengs 4 stk. Mignon 1,5 V)

Best.nr. 39 16 20

kr. 3,50 pr. stk.



kr. 1999,—



TILBUD!

AUTOMATISK TELEFONSVARER

TRA-679 Automatiske Telefonsvarer, betjener din telefon og ber dine kunder eller venner om å legge igjen beskjed til deg. TRA-679 bruker standard kassetter, en for å gi beskjed og en for å ta imot beskjeder. Meget enkel å betjene.

Best.nr. 99 01 03
Pris kr. 1999,—

STEREOANLEGG, ETC.

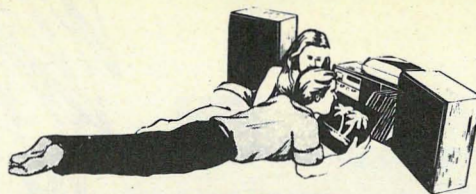

SPESELT UTVALGT AV FRITHJOF

**HiFi-STEREO MINIANLEGG
2x45 WATT; FORSTERKER, RADIO,
KASSETTSPILLER**

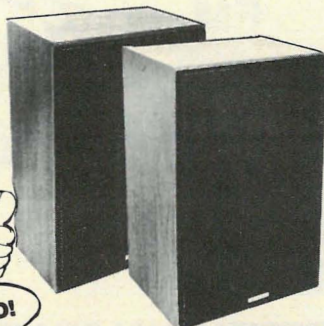

60 W

**FORSTERKER A 30,
90 WATT**

Med LED rekke for effektsavlesing av hver kanal, utgangseffekt 2x45 W musikk-effekt, Klirr-faktor 0,3%, inngangsfølsomhet/impedansen: Phono 2,5 mV/47 k ohm, tuner, tape 150 mV/47 K.ohm. Frekvensområde: 20-20 000 Hz ±0/-1 dB, toneregulering: bass og diskant, lydstyrke, hi-filter, monitor, strømbryter. MÅL: BxHxD=60x220 mm.

DIGITAL-TUNER T 30

Digital-frekvensindikasjon, Feltstyrkemåler med LED-rekke, FM-stereoidikasjon, stereo-monobryter, FM-følsomhetsmåler, FM-delen: følsomhetsområdet 87,5-108 MHz. Inngangs-følsomhet: 1,8 µ V, MB-redusering 40 dB, Klirrfaktor 0,1%, kanalskille 30 dB, frekvensområde 15-15 000 Hz. Utgangs-peiler 500 mV/4,7 K ohm, MB-delen: følsomhetsområde: 535-1 650 KHz, inngangsfølsomhet 400 µ V/m. MÅL: BxHxD: 300x0x220 mm.

**KASSETTSPILLER
CD 30**

med dolby støyreduering, og velger for normal, CrO₂, metallbånd. Opptaks-kontroll med LED rekke for høyre og venstre kanal. Båndtelleværk. Frekvensområdene 40-12 500 Hz. Inngang DIN-70 dB/m Line-19 dB/m. Mikrof. 70 dB/m. Utgang Line 580 mV, hodetelef. 25 mV w/f 0.087. (WRMS) S/N 59 dB. Mål (BxHxD) 320x120x220 mm. Her får du et mini-stereoanlegg som har alt. Systemet leveres komplett, består av de følgende enheter:
— Stereo forsterker, A 30 (2x45 watt)
— Radiomottaker FM stereo og AM. T 30.
— Stereo kassettspiller CD 30.
— 2 Høyttalere som tåler 60 watt hver. 40-20 000 Hz, 4-8 ohm (2 veis).

Best.nr. 99 00 69

Pris kr. 3 899,—

(Med høyttalere)

TILBUD

kr. 2 999,—

UTEN HØYTTALERE:

Best.nr 31 00 18

Pris kr. 2 999,—

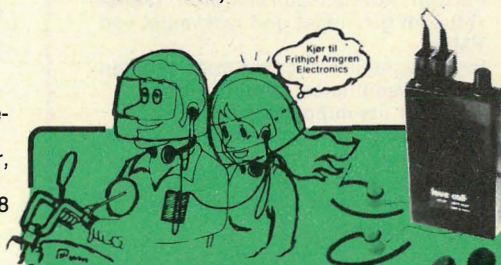

**MOTORSYKKEL -
SAMTALEANLEGG**

En nypatentert mikrofon har gjort anlegget enda bedre!

Det største problem for slike samtaleanlegg er å undertrykke kjørestøyen som mikrofonen fanger opp ved siden av stemmen.

Med stigende fart vil forholdet mellom stemme og kjørestøy stadig bli mindre inntil det blir umulig å kommunisere.

For drastisk å sjalte ut uønsket støy gjør dette anlegget at talesignalet blir fanget direkte opp av ens eget øre.

Kjøreren og passasjer stikker hørekapseten i det ene øret og mikrofonenheten i det andre før de setter på seg hjelmen. Så kobler de bare inn styringsapparatet, og dermed har de taleforbindelse.

Anlegget består av 2 mikrofoner og 2 hørekapseter, forsterker-apparat i lommeformet med pilotlampe, lydskobler og lydstyrke-regulator.

Strømforsyning ved 9 V batteri.

Best. nr. 32 14 94

kr. 299,50

Passende 9 V batteri:

Best. nr. 32 14 86

kr. 7,50



**AUTOMATISK
KASSETTSPILLER**

Et apparat for strømnett og batteridrift, med innebygget kondensator-mikrofon, automatisk nivåkontroll, båndendestopp og DIN kontakt for avspilling. Mål (BxHxD) 135x65x35 mm. Er ideell som kassetstasjon til microcomputere.

Best.nr. 34 11 85

Pris kr. 499,—

BARE 10 mm TYKK



FM STEREO-RADIO

MODELL: MR-301

- Verdens tynneste FM Stereo-Radio, bare 10 mm.
- Leveres komplett med hodetelefoner
- Vekt 70 g (med batterier)
- Meget god stereo lyd-kvalitet.

Data:

- Frekvensrespons (FM Stereo): 88 MHz-108 MHz
- Antenne: Hodetelefonledning
- Batterier: 2x1,5 V (R03, AAA)
- Mål: 68 (W)x93,5 (H)x10 (D) mm

Best.nr. 99 01 05

Pris kr. 498,—

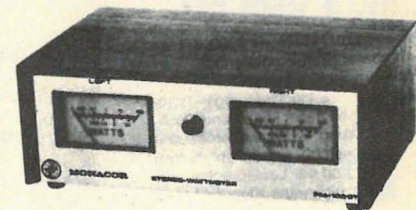

**SPESIALTILBUD
PM 100 ST**

Stereo-wattmeter for alle lydanlegg til 2 x 100 W. På grunn av logaritmisk visning, kan også små effekter på 100 mW avleses uten omstilling. I tillegg, kontroll med LED fra 1 W/8 Ω, frekvensområde 20-20000 Hz, imped. 4 Ω/8 Ω omstillbar; mål: 174 x 68 x 110.

Best.nr. 31 15 53

kr. 198,—



MOBILRADIO

(PR: 26.965–27.405 MHz)

40 KANALER 4 WATT FM

Dette er fantastisk!
Nå har teledirektoratet overgått seg selv;
de har godkjent 4 watt utstrålt effekt og 40
kanaler.

M 2740 mobil (sender/mottaker) stasjon

Tekniske data:

- 32 transistorer, 27 dioder, 5 IC, 2 LED, 1 display.
- Frekvens: 26.965–27.405 MHz.
- Kanaler: 40 FM.
- Utgangseffekt: 4 W FM.
- Frekvenstoleranse: 0,001 %.
- 2 keramiske filtre, 1 quartzfilter, 3 delefiltere.
- PLL syntesiser.
- Følsomhet: Bedre enn 1 μ V ved 20 dB FM.

Godkjent av teledirektoratet

Best.nr. 20 15 96
(inklusive mikrofon)
kr. 1 999,50

Samme som over, men i base-utførelse;
B 2740

Best.nr. 20 15 10
(inklusive mikrofon og 220 VAC strømtilførsel)
kr. 2 680,—

SPESIELT VALGT UT AV FRITHJOF BÆRBAR PR-RADIO 40 KANALER, 4 WATT FM (HF 40)

Tekniske data:

- 40 kanaler.
- 4 watt FM.
- Lysende (LED) kanal-display, som kan slås av og på.
- Følsom kondensatormikrofon (elektret) som gir meget god lydqualität ved FM.
- Innebygget S-meter for å måle effekten ut og følsomheten til mottakeren.
- Uttak for utvendig strømtilførsel.
- NIC oppladbare og vanlige batterier kan brukes.
- Liten, kompakt og lett utførelse.
- Bryter for 4 watt og 1 watt effekt ut (sparer batteri).



HF 40

Best.nr. 20 15 29
(Godkjent av teledirektoratet)
kr. 1 798,—

PASSENDE MOBILANTENNE

Til PR-radio M 2740 (40 kanaler, 27 MHz)

Best.nr. 27 05 12

Pris kr. 149,50

(inklusive 5 m ledning og PI 259 plugg)

ELLER MOBIL-ANTENNEN MG 27

med magnetfot.
Lengde 0,51 m

Best.nr. 99 00 39

kr. 195,—

(inklusive 5 m ledning og PL 259 plugg)

PASSENDE BASE-ANTENNE

til PR-radio B 2740 (40 kanaler, 27 MHz)
GP 27 $\frac{1}{2}$. Høyeffektiv $\frac{1}{2}$ bølge lengde base
antenne. 5,5 m lang. Ingen radialer er
nødvendig. (Kraftig utførelse)

Best.nr. 99 00 43

kr. 398,—

ELLER BASE-ANTENNEN GP 27

$\frac{1}{4}$ bølge med radialer
2,75 m lang

Best.nr. 99 00 38

kr. 295,—



HUSK, fra en Base kan du operere med
et ubegrenset antall mobile enheter.

En stor mengde tilleggsutstyr er
tilgjengelig, ved forespørsel.

RADIOKOMMUNIKASJON

DETTE ER FRITHJOF SOM KALLER. PÅ MIN NYE 4 WATT 40 KANALERS FM PR-RADIO, KAN DU HØRE MEG

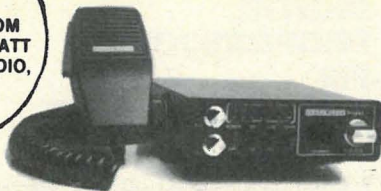

TRANSVOICE EXCEL FM 404 – DEN NYE PRIVAT-RADIO 40 KANALER 4 WATT FM

FM 404 – et helt nytt apparat med de nye tekniske krav.

Ny mottakerkrets med støvsvake FET-transistorer i inngang, dobbelte selektivtetsfiltre, samt ny detorkrets for suveren gjengivelse.

Topp modulasjon i ny 4 watts senderkrets.

Som før automatisk avlytting, men nå kanal 9.

TRANSVOICE Excel FM 404 – et apparat du vil bli overrasket over – apparatet for fremtidens kommunikasjon.

Tekniske data:

Generelt

Frekvensområde: 26,965–27,405 MHz
 Frekvenskontroll: PLL (Phase Lock Loop System)

Antall kanaler: 40 (digital kanalindikasjon)
 Modulasjonstype: FM (F3)
 Driftsspennning: 13,2 V (11,0–14,5 V) DC
 Innebygget høyttaler: 8 ohm
 Mikrofon: Dynamisk, 600 ohm
 Antall IC, transistorer, dioder: 8 IC, 3 FET, 12 transistorer, 25 dioder, 8 LEDS
 Dimensjoner: 132 (B) × 160 (D) × 41 (H) mm
 Vekt: 0,7 kg

Mottaker

Type: Superhetrodyn, dobbel
 Mellomfrekvens: 455 kHz
 Selektivitet: > 60 dB
 Følsomhet: 1 µV v/20 dB S/N
 Intermodulasjon: > 60 dB
 Lavfrekvenseffekt: Maks. 2 W v/8 ohm
 Strømforbruk v/O sign.: 300 mA
 Strømforbruk maks utgang: 600 mA

Sender

Sendereffekt: 4 watt
 Uønsket utstråling: 1 følge C.E.P.T. Spes.
 Modulasjonsving: 2 kHz maks.
 Strømforbruk: 800 mA

Best.nr. 99 05 20

kr. 2 398,—

TRANSVOICE ROYAL MA226A

Privatradio 23 kanaler inkl. 11 a
 Den populære **Transvoice Royal**, apparatet i moderne design og fargekombinasjon, matt sort med orange tekst, leveres nå også med automatisk lyttevakt kanal 11a.



Transvoice Royal har alle finesser som:

- PLL krets
- LED kanalindikasjon
- LED dioder — S-meter/RF indikator
- RF Gain 2 pos. høyfrekvenskontroll
- PA funksjon, kombinert med SQUELCH-kontroll
- AM/FM modulasjon (valgbar)
- Automatisk lyttevakt kanal 11 a
- Uttak for tilkobling av selektiv oppkall
- Uttak for PA samt ekstra høyttaler

FM modulasjon gir suveren og støyfri kommunikasjon. Her kan du selv velge den modulasjonstype som måtte passe.

Automatisk lyttevakt for kanal 11 a er en helt ny finesse som kun finnes på Transvoice Royal MA 226A. Med denne kan du lytte på 2 kanaler samtidig eks.vis kanal 3 og kanal 11 a. Dersom et anrop skjer på en av disse vil Transvoice Royal automatisk "låse" seg på den anropte kanal.

Transvoice Royal MA 226A er som "skreddersydd" for Din bil eller båt. Bare se på den hendige størrelsen.

Bestillingsnr. 99 00 17

Pris kr. 1 570,—

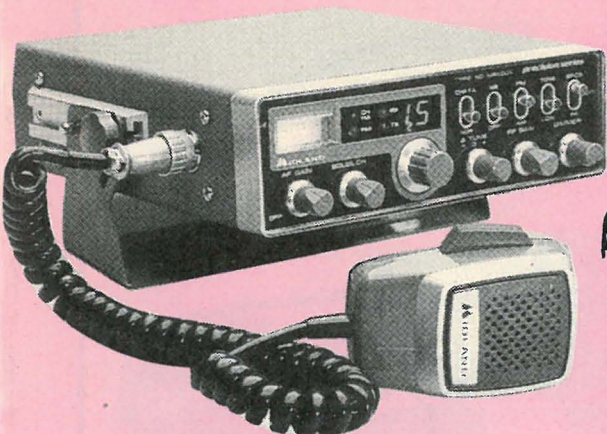

MIDLAND PREISISJON MR 100N

Privatradio 23 kanaler inkl. 11 A

"BLUE LINE" serie – PR-apparat i helt ny profesjonell design og fargekomposisjon. Fullkommen i sin teknikk som alle tidligere kjente Midland kvalitetsapparater.

AM/FM modulasjon, 2 velprøvde modulasjonstyper, akkurat hva PR-brukere foretrekker inn og utland.

Midland Presisjon MR 100N er apparatet du har ventet på. Hvorfor betale mere når du kan få en MIDLAND – kjent og etterspurt verden over. Be din forhandler om demonstrasjon.

Midland Presisjon MR 100N er det ideelle PR-apparat også som basestasjon. Helt ny bred monteringsbrakett med festet i "slide" system gir god støtte som basebruk.

Best.nr. 99 00 16

Pris kr. 1.920,—

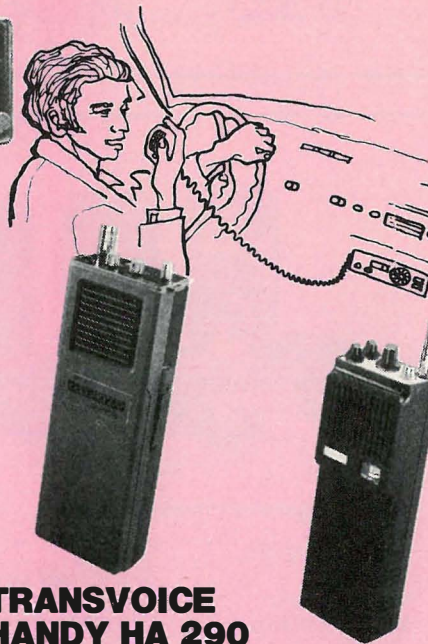

TRANSVOICE HANDY HA 290

Et usedvanlig solid 6-kanals håndapparat. Kabinettet tilvirket i en kombinasjon av støp og presset stålblekk. Riktig størrelse gjør at apparatet lett kan holdes i én hånd. Samtlige kontrollorganer er plassert på toppen av apparatet unntatt sender/tone tast.

- 6 kanaler hvorav 1 montert
- Kombinert S/batteri meter
- LED diode batteritest
- Toneanrop
- 12 V kontakt for lading
- LED diode viser sender-utgang

Komplett m/bæreseske, skulderrem

Best.nr. 99 00 10

Pris kr. 840,—

TRANSVOICE HA 400

Håndapparatet alle har ventet på! Samtlige 23 kanaler – lettvektstype, suveren kvalitet – et apparat som virkelig er hva friluftsfolk, jegere og fiskere lenge har ønsket seg.

Transvoice HA 400 har kabinettet tilvirket i slagfast plast, suverent tilpasset i hånden. Samtlige kontrollorganer plassert på toppen av apparatet unntatt sender/tone tast.

Ekstra følsom mottaker, hele 0.25 µV. Topp modulasjon samt velutprøvet krets-konstruksjon sikrer en førsteklasses kommunikasjon.

- 22 kanaler + kanal 11 a
- Kombinert S-meter/batterikontroll
- Toneanrop, 1600 Hz
- Uttak for utvendig antenne (50 ohm)
- Utskiftbar batterikassett (baklodd) med NC batteri (ladbart)
- Egen elektret mikrofon for sender

1. **Komplett m/bæreseske, skulderrem**

Best.nr. 99 00 11

Pris kr. 1.480,—

2. **Ladeenhet**

Best.nr. 99 00 15

Pris kr. 98,—

3. **Putt på antenne (gummipisk)**

Best.nr. 99 00 14

Pris kr. 120,—

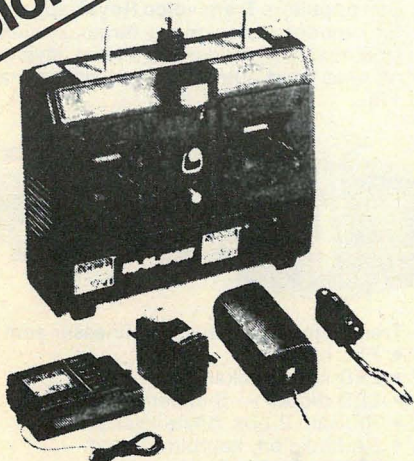

40 MHZ-ANLEGG

Best.nr. 23 16 22

kr. 999,50



DIGITAL PROPORSJONAL FM SUPER SMALBAND FJERNSTYRING

4-8 digitalfunksjoner og 1-2 funksjons-
koblingskaneler

EKSTRA SERVO (APS-31)

Best. nr. 23 03 75

kr. 189,—

Quartspar til 40 MHz

Best. nr.	Kanal	Senderfrekvens
27 51 82	50	40.665
27 51 90	51	40.675
27 52 04	52	40.685
27 52 12	53	40.695

kr. 99,50 (for 1 par, 2 stykker)



DETTE BØR DU LESE: KJEMISK NØDLYS

Nyttig å ha for jordbrukere, jegere, turgåere, og alle andre som ferdes mye alene. (SPESIELT NYTTIG I BÅTEN)
Det kjemiske varselyset virker både over og under vann, i nattemørke og i tåke. Lysstaven utvikler kraftig strålingslys uten strøm, – uten batterier. Brekk bare staven – den lyser med en gang!
Tilsammen lyser den i mer enn 13 timer: (3 timer intensivt, over 10 timer signallys)
Ca 15 cm lang, ikke giftig, ufarlig, kan alltid lagres.

Best. nr. 84 02 97
Pris kr. 36,—

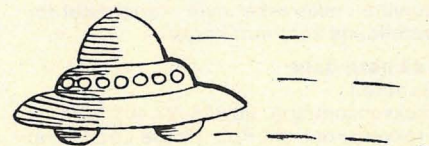

PPS-6 6-KANALS PERSONSØKER- SYSTEM

TRANSVOICE PPS-6 er det ideelle personsøkersystem for bedrifter, forretninger, kontorer, sykehus, skoler, hoteller eller institusjoner som trenger et rimelig personsøkersystem med høy kvalitet i topp moderne design.

TRANSVOICE PPS-6 har selektivt oppkall for inntil 6 personer. Videre gir anlegget mulighet til enveis informasjon fra sender til mottager. (Denne mulighet er dog begrenset til offentlig helsetjeneste, brannvesen og EL-verk.)

TRANSVOICE PPS-6 består av:

- Kombinert kontrollenhet/sender PE-6HL med 6 kodekombinasjoner i 2 tone sekvens, digital kanal indikator, "On-Air" indikator, samt mikrofon på toppen av kabinettet.
- 6 lommemottagere, PM-6R, utstyrt med styrkekontroll ved oppkall, pulserende LED indikator, samt "Reset" knapp. Innebygget høyttaler.

Nødvendig ekstrautstyr: Kraftforsyning til PE-6HL gir 13.8 V og 2 Amp, samt 27 MHz antenne.

TRANSVOICE PPS-6 er godkjent av Teledirektoratet.

Bestillingsnr. 99 00 31

Pris kr. 6.998,—



Tekniske spesifikasjoner:

SENDER PE-6HL

Frekvens: 27,390 MHz
Utgangseffekt: 4 watt
Modulasjonstype: AM

ENCODER

Kapasitet: Opptil 6 kodekombinasjoner
Kodesystem: 2-tone, sekvens + tale
Kanalindikasjon: Digitalt vist i LED indikator
Dimensjoner: 153(L) x 150(B) x 56(H) mm
Vekt: 630 g

MOTTAKER PM-6R

Frekvens: 27,390 MHz
Følsomhet: 30 dB/m
Modulasjon: 2-tone, sekvens (maks. 4000 koder)
Indikasjon: Pulserende lydsign., samt LED indikator, lydvolume regulerbart med 2 pos. vender (maks. 100mW)
"RESET" knapp for klargjøring
3V DC (2 stk. batterier "N" 1,5V) AM 5
84(H) x 20(D) x (B) mm
Vekt: 110 g

Driftsspening:
Dimensjoner:
Vekt:

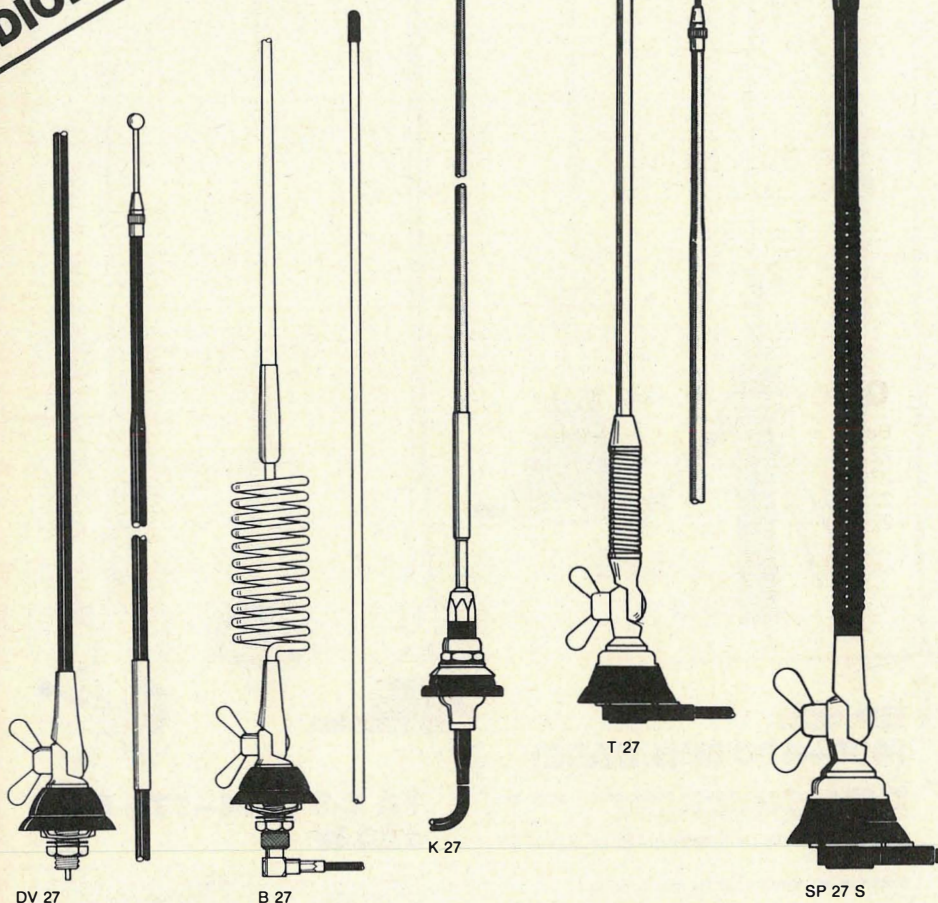

DV 27

B 27

K 27

T 27

SP 27 S

DV 27 (100 W)

Model: DV 27
 Antenna type: 1/4 λ top-loaded mobile antenna
 Impedance: 50 Ω
 Frequency range: 26-28 MHz
 Polarization: Vertical
 VSWR at centre frequency: < 1.2
 Max. power: 100 W
 Connection: Matches HMP standard elbow connector
 Total length: 1.39 m
 Weight: 0.21 kg
 Mounting hole diam: 13 mm

When the antenna has been mounted, the top-load should be adjusted for optimum VSWR.

Bestillingsnr. 99 00 35
Pris kr. 190,—

K 27 (25 W)

K 27 is a mobile disguise antenna for the 27 MHz band. The antenna whip and mount look exactly the same as a standard type glassfibre car radio antenna and thus it is not possible to identify K 27 as being a communication antenna.

The glassfibre whip is tapered with cast-in helical wire.

Model: K 27
 Antenna type: 1/4 λ mobile helical disguise antenna
 Impedance: 50 Ω
 Frequency: 27 MHz
 Polarization: Vertical
 VSWR: < 1.5
 Max. power: 25 W
 Connection: 4 m unterminated RG 58
 Total length: Approx. 1.1 m
 Weight: 0.35 kg
 Mounting hole diam: 24 mm

Bestillingsnr. 99 00 36
Pris kr. 185,—

B 27 (200 W)

Model: B 27
 Antenna type: 1/4 λ reduced mobile whip antenna
 Impedance: 50 Ω
 Frequency range: 27-32.5 MHz
 Polarization: Vertical
 VSWR at centre frequency: < 1.5
 Max. power: 200 W
 Connection: Matches HMP standard elbow connector
 Total length: 1.75 m
 Weight: 0.45 kg
 Mounting hole diam: 13 mm

Adjust resonance frequency by cutting antenna according to the diagram.

When mounting the antenna on the car rear wing, where it is near metal parts parallel to the whip, it needs post-adjusting with VSWR-meter. Distance between metal parts and whip not less than 350 mm.

Bestillingsnr. 99 00 33
Pris kr. 210,—

T 27 (25 W) Best.nr. 99 10 01

Model: T 27
 Antenna type: 1/4 λ reduced mobile antenna
 Impedance: 50 Ω
 Frequency range: 26.8-27.350 MHz
 Polarization: Vertical
 VSWR at centre frequency: < 1.5
 Max. power: 25 W
 Connection: 4 m unterminated RG 58
 Total length: 0.64 m
 Weight: 0.29 kg
 Mounting hole diam: 13 mm

When the antenna has been mounted the top-load should be adjusted for optimum VSWR.

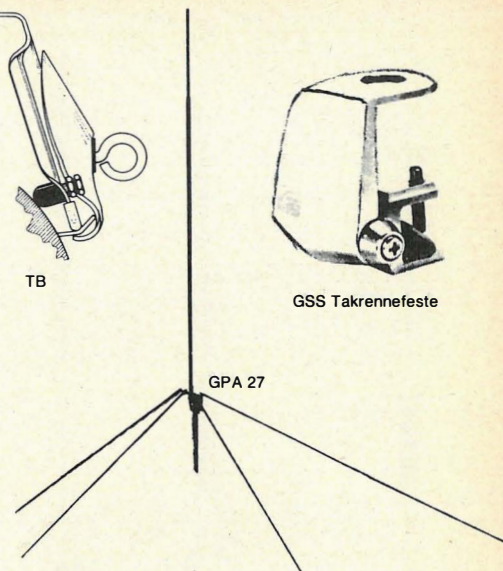

TB

GSS Takrennefeste

GPA 27

SP 27-S (10 W)

SP 27-S is a short top-loaded, flexible helical antenna for short distance mobile communication.

This antenna is very suitable for application where a low profile antenna is desired e.g. when driving in the city, inside buildings or building premises.

The antenna is made of spring steel covered by shrink tube.

Model: SP 27-S
 Antenna type: Short top-loaded helical antenna
 Impedance: 50 Ω
 Frequency: 27 MHz
 Polarization: vertical
 VSWR: < 1.5
 Max. power: 10 W
 Connection: 4 m unterminated RG 58
 Total length: Approx. 0.3 m
 Weight: 0.31 kg
 Mounting hole diam: 24 mm

Bestillingsnr. 99 00 37
Pris kr. 159,—

MG 27

Kraftig magnetfot samt 1/4 bølge antenne med midtspole. Justerbar topp-element for beste SWR forhold. Magnetfoten er beskyttet med vinylbelegg for å hindre skader på karosseriet. Komplet med ca. 5 m koaksialkabel og plugg PL-259 samt festeklips. SWR 1,5. Total lengde 51 cm.

Bestillingsnr. 99 00 39
Pris kr. 195,—

GPA 27 (27 MHz)

1/4 bølge baseantenne med 4-radialer i full lengde. En meget god og rimelig antenne. Festes til mastrør ved hjelp av to klammer.

SWR: 1,5
 Total lengde: 275 cm

Bestillingsnr. 99 00 38
Pris kr. 295,—

M 27 FLEXI

1/4 bølge mobilantenne i rustfritt stål. Utstyrt med vinkelødd ved bunnspolen. Kan legges ned i 90°. Meget praktisk ved innkjøring i garasjer. Komplet med GSS festesamt 4 m koaksialkabel. Påsatt plugg PL-259. SWR 1,3:1. Total lengde 130 cm.

Bestillingsnr. 99 00 40
Pris kr. 285,—

TB

Car drip moulding clamp type TB. Clamps is designed for easy mounting on drip moulding by means of a single wing nut.

Bestillingsnr. 99 00 41
Pris kr. 75,—

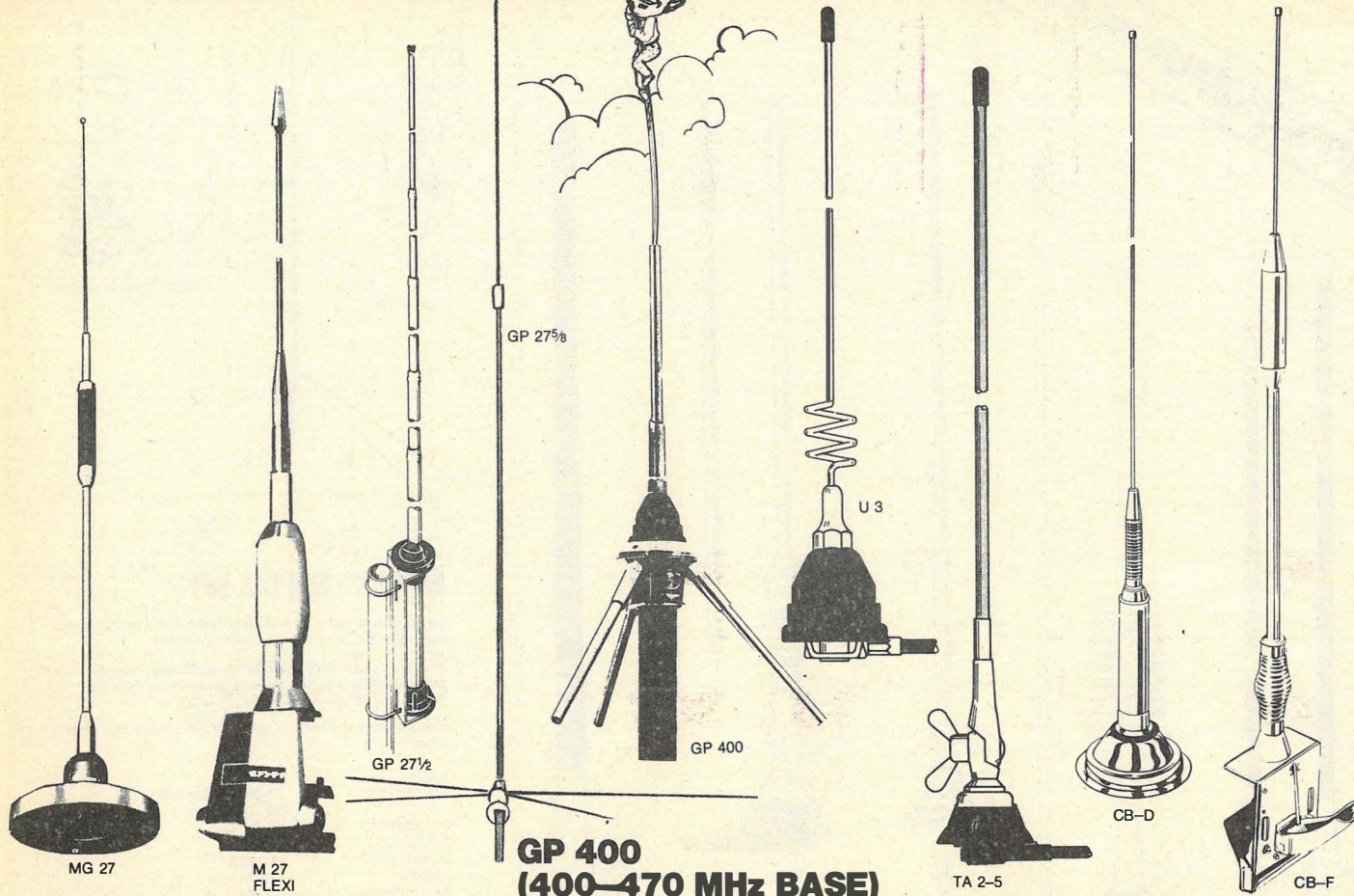

GP 27 5/8 (27 MHz BASE)

Rugged 5/8 λ ground-plane base antenna for the 27 MHz band.

The antenna has 3 dB gain and omni-directional vertically polarized radiating diagram.

GP 27 5/8 is antistatic and lightning protected as all metal parts are grounded.

Materials are glassfibre reinforced polyester and chromed brass.

Model: GP 27 5/8
5/8 λ ground-plane base antenna
Impedance: 50 Ω
Frequency: 27 MHz
Gain: 3 dB
Bandwidth: 2 MHz
Polarization: Vertical
VSWR: < 1.5
Max. power: 500 W
Connector: UHF female
Total length: 6.76 m
Weight: 4.2 kg
Mounting: 38 mm mast tube

Best.nr. 99 00 44
Pris kr. 585,—

GSS TAKRENNEFESTE

Solid takrennefeste som passer til de fleste antenner. Justerbart i ca. 30° vinkel.

Bestillingsnr. 99 00 42
Pris kr. 89,—

GP 27 1/2 (27 MHz BASE)

Høyeffektiv 1/2 bølge baseantenne. Den har ingen radialer, da dette ikke er nødvendig på grunn av innebygget tilpasningstransformator. GP 27 1/2 er tilvirket av kraftig aluminiumsrør.

SWR: 1,5-1
Total lengde: 5,5 m
Vekt: 1,6 kg

Best.nr. 99 00 43
Pris kr. 398,—

GP 400 (400-470 MHz BASE)

GP 400 is a sturdy ground plane antenna for the frequency range 400 MHz to 470 MHz.

The centre frequency is adjusted by adjusting the length of the radiator.

Materials are chromed brass and macrolon.

Model: GP 400
Antenna type: 1/4 λ ground plane antenna
Impedance: 50 Ω
Frequency range: 400-470 MHz
Gain: 0 dB
Bandwidth (VSWR < 1.5): 14 MHz
Polarization: Vertical
VSWR at centre frequency: < 1.3
Max. power: 500 W
Connection: UHF female
Weight: 0.85 kg
Mounting: 27 mm mast tube

Best.nr. 99 00 45
Pris kr. 438,—

U 3 (400-470 MHz MOBILE)

5/8 λ mobile antenna for the UHF band.

The centre frequency is adjusted by cutting the length of the whip.

The approximate length can be found from the graph shown below.

The whip is made of stainless steel.

Model: U 3
Antenna type: 5/8 λ whip antenna
Impedance: 50 Ω
Frequency range: 400-470 MHz
Gain referred to 1/4 λ WHIP: 3 dB
Bandwidth (VSWR < 1.5): 10 MHz
Polarization: Vertical
VSWR at centre frequency: < 1.4
Max. power: 100 W
Connection: HMP MCK-mount
Total length: 0.5 m
Weight: 0.15 kg
Mounting hole diam: 19 mm

Best.nr. 99 00 46
Pris kr. 179,—

TA 2-S (144-175 MHz) 100 W

Model: TA 2-S
Antenna type: 1/4 λ whip antenna
Impedance: 50 Ω
Frequency range: 144-175 MHz
Gain: 0 dB
Bandwidth (VSWR < 1.5): 4 MHz
Polarization: Vertical
VSWR at centre frequency: < 1.3
Max. power: 100 W
Connection: 5 m unterminated RG 58 C/U

Total length: 0.54 m
Weight: 0.35 kg
Mounting hole diam: 24 mm

NOTE: When mounting the antenna on the car rear wing, where it is near metal parts parallel to the whip, it needs post-adjusting with VSWR-meter.

Best.nr. 99 00 47
Pris kr. 196,—

CB-D (27 MHz)

Base load
Magnetic mount
CB Antenna
27 MHz
1 Section
17-7 PH Whip
Ext: 43.5"
Cable: 16 ft w/PL-259

Best.nr. 99 00 49
Pris kr. 176,—

CB-F (27 MHz)

Gutter mount
CB Antenna
27 MHz
2 Section
Ext: 27.5"
Cable: 10 ft w/PL-259

Best.nr. 99 00 48
Pris kr. 98,—

UTSTYR TIL BILEN



BIL-STEREOANLEGG 60 WATT!

Stereo-kassettradio med SDK-kommunikasjonsradio, områdesignal, UKW/MW, balanse og toneregulator, LED-anvisning, hurtigspoling, automatisk stopp. En "power booster" på 2x30 watt, gir anlegget styrke og fleksibilitet.

Bass og diskant-regulator for maksimal tilpasning, 2 kompakte 3-veis høyttalere med 2 basstøner, 1 mellomton og 2 diskantstøner gir deg optimal lydgjengivelse.

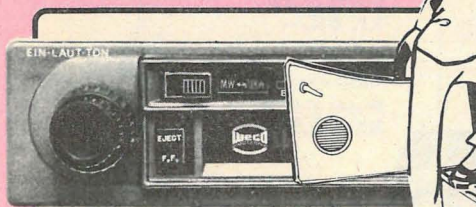

STEREO RADIO OG STEREO KASSETTSPILLER TIL BILEN DIN.

2 x 10 watt

Modell: Lybeck ARC 100

Stereo Radio med FM/MB

Stereo-mono-bryter, balanse-regulering, auto-stoppsystem.

Trykkast for hurtig-spoling.

Indikasjon av stereo/kassettspiller ved LED.

Kassettsystemet består av Philips kompakte kassettsystem. Leveres komplett med blender og monterings-materiell.

Best.nr. 32 14 35

Pris kr. 599,—

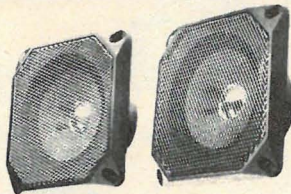

30 WATT INNBYGNINGS- HØYTTALERE SS 505

med elegant metallbrunt plastdeksel og svart pyntenetting, effekt 30 watt, frekvensområde: 50-20000 Hz, imped. 4 ohm, mål: 130 x 130 mm. Monteringsdybde: 37 mm, monteringsdiameter: 115 mm. Komplet med ledninger og festemateriell.

Best.nr. 32 01 02

Pris for 2 stykker
kr. 199,—

Belastbarhet: Max 30 W, impedans: 4 Ω, frekvensområde: 20-22 000 Hz.

Mål (b x h x d): Radio 170 x 44 x 140 mm/Booster 115 x 45 x 155 mm/Høyttaler 240 x 105 x 115 mm.

Best.nr. 32 10 28

kr. 1 498,—

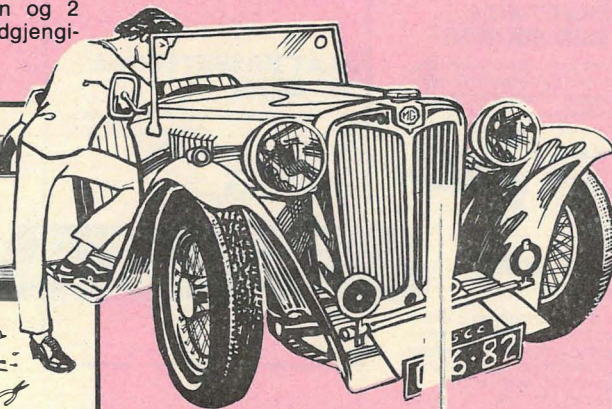

NEDSENKBAR TELE- SKOPANTENNE

4-dels, forkrommet teleskop-stav lengde 1 000 mm. Installasjon- < inntil 40°, hull-Ø 12 mm. Komplet med installasjonsmaterieill

Best. nr. 31 09 64

kr. 49,50

GUMMI BILANTENNE

bare 38 cm lang, laget av en gummi-metall blanding, rustfri. Monteringsdiameter 14 mm. Kan monteres på alle rette flater. Tilkoblingsledning 1500 mm. Enkel "do-it yourself" montering. Lett å ta av.

Best.nr. 31 09 99

Pris kr. 98,—

ELEKTRONISK BILANTENNE EA 800

med innebygget transistorforsterker for FM/Mb/Lb, kan arriteres i fire stillinger (180°) beregnet for 6 og 12 volt. 7 sorte telskopstaver 350 mm lang. Antennekabel 2200 mm. Boremål, bruksanvisning, gummikabel, gjennomføring og plate-skruer følger med. Strømforbruk mindre enn 10 mA. Elektrostatisk kapasitet 80 pF.

Best.nr. 31 09 30

Pris kr. 163,—



HALVAUTOMATISK MOTORANTENNE

Fem teleskopdeler med en samlet lengde på 1000 mm, skyves ut i løpet av tre sekunder ved å betjene vippebryteren. 12 volt.

Monteringsdybde 270 mm.

Ledning 1200 mm.

Leveres med monteringsmaterieill.

Best. nr. 31 09 48

Pris kr. 285,—

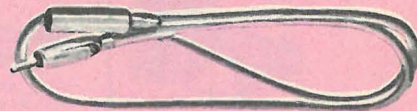

FORLENGELSEKABEL FOR BILANTENNE

350 cm med avkoblingskondensator og kontakter i begge ender.

Best. nr. 31 11 62

Pris 78,—

KJEMISK NØDLYS

Nyttig å ha for jordbrukere, jegere, turgåere, og alle andre som ferdes mye alene. (SPESIELT NYTTIG I BÅTEN)

Det kjemiske varsellyset virker både over og under vann, i nattemørke og i tåke. Lysstaven utvikler kraftig strålingslys uten strøm, - uten batterier. Brekk bare staven - den lyser med en gang!

Tilsammen lyser den i mer enn 13 timer: (3 timer intensivt, over 10 timer signallys) Ca 15 cm lang, ikke giftig, ufarlig, kan alltid lagres.

Best. nr. 84 02 97

Pris kr. 36,—

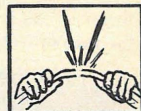

LESELAMPE I BILEN

Lampen har form som en "svanehals", den er bøyelig og står fast i en hvilken som helst ønsket stilling. Billampen er en ideell lampe for bil-passasjerer, som kan stille lampen i en passende posisjon, uten å forstyrre føreren.

Stabil stilling i hvert segment - På grunn av en spesialadapter passer lampen inn i enhver sigarett-tennerkontakt. Prisme-glass med 12 V sofiten-lampe som kan skiftes ut.

Av- og på-knapp, lengde 280 mm.

Best. nr. 84 05 56

Pris kr. 68,—

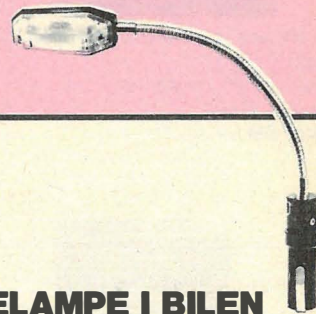



UTSTYR TIL BILEN



INTERVALLBRYTER

med automatikk. Med denne kan ikke bare vindusviskerne i viskerintervall, trinløst mellom 2,5 og 25 sek. innstilles. Har bilen en elektrisk vindusspylerpumpe, blir vindusviskerne automatisk startet og går 2-3 ganger når du betjener vindusspyleren. Sentralfeste, med knapp og skala, monteringsanvisning, 12 V =. Mål 63 x 50 x 33 mm.

Best.nr. 75 02 12
kr. 99,50



LESELAMPE MED FORSTØRRELS-GLASS for bilen

— med magnetfot og spiralkabel. En liten magnetholder for feste av en separat lampe. Lampen festes på magnetholderen, OG BRUKES ETTER BEHÖV. En liten lupe følger også med, som bare bøyes ut hvis man har bruk for den. 12 V sofittlampe, kontakt for sigarett-tenner.

Mål, lampe: 105x35x20 mm.

Best. nr. 84 05 64
Pris kr. 46,—



NCB-251

Sigarett-tennere PLUGG (HAN)

Best.nr. 25 03 41
kr. 18,—



BSB-12 strømuttak for bil, monteringshull 19 mm Ø, skruerhull uten jordingskabel, passer til "BKS-12" (75 09 48).

Best.nr. 75 09 56 kr. 24,50



3 STK. BSB-12 satt sammen til en enhet, med 25 A sikring. Mål: 95 x 35 mm. Passer til BKS-12 (75 09 48)

Best.nr. 75 09 64
kr. 69,—



ELEKTRONISK BIL-QUARZ-DIGITAL-KLOKKE

Den moderne fasongen og den ideelle størrelsen gjør at klokken kan monteres i alle kjøretøy, båter og maskiner samt alle apparater med 12 V =. Stor gangnøyaktighet, diskret utseende, men allikevel lett å avlese. 4 siffrers visning med 8 mm røde tall. Automatisk avkobling av visningen med tenningsnøkkelen. Lett tilkobling (bare 3 ledninger). Kan monteres i/på/under dashboardet eller konsolen. Mål 68 x 40 x 30 mm sort med snapp-in-montasje-ramme.

Best.nr. 61 66 99
kr. 169,50

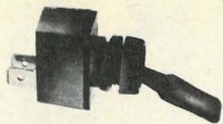

STRØMBRYTER

For alt som skal kobles i bilen, båten, campingvognen, sort, fingertilpasset plastikkbryter. Av/på, sentralfeste 12 mm Ø. Koblingseffekt: 12 V/20 A. Tilkoblinger AMP-kontaktsko 6,3 mm.

Best. nr. 75 09 80
Pris kr. 9,50



SIGARETT-LIGHTER-STIKKONTAKT

Til bil, båt og campingvogn. Liten utgave. Kontaktsikker utførelse.

Best. nr. 75 09 48
Pris kr. 9,50



KABELSKJØT FOR BILEN, MED SIKRING

Denne løse sikringsholderen burde monteres sammen med alt ekstrautstyr. Sikrer ledningsopplegget i bilen mot kortslutning og ledningsbrann, passer for alle ledningene, leveres med 8 A sikring.

Best. nr. 84 06 69
Pris kr. 9,50



LODDEFRIE HURTIG-KLEMMER,

muliggjør raske avgrensninger og endeforbindelser uten å avisolere ledningen. Problemfri tilkobling av all mulig ekstrautstyr som trenger strøm i bilen. Selvskjærende kniver som garanterer god kontakt. Type 00110, 0,25-1 mm² rød.

Best. nr. 73 38 41
Pris kr. 3,90



BILANTENNE STIKKONTAKT (HAN)

for utskifting, forlengelser, antenneforsterkere osv. Rett type med loddetilkoblinger.

Best. nr. 73 72 91
Pris kr. 3,90

BILANTENNE STIKKONTAKT (HUN)

Med flens for feste på rette flater, forniklet loddetilkobling.

Best. nr. 97 48 11
Pris kr. 3,90



LCD-DIGITAL-KVARTSUR

Kan klistres på elektriske apparater, på skrivemaskinen, på telefonen, i bilen, båten eller campingvognen... overalt er det plass til dette lille kvartsur. Likeledes egnet for modelljernbaner og autobaner. Også ideelt som liten gave ved besøk eller til oppmerksomhet for forretningsvennen.

Tekniske data:
24 timers LCD-angivelse, 4-sifret med 7 mm sifferhøyde, nøyaktighet ±30sek/måned, 5 funksjoner (timer/minutter, måned/dag, sekunder), lystaster, kompaktboks brun med oppstillingsbøyle og i tillegg selvklebende stativ. Dimensjoner med ramme 62x25x10 mm.

Best. nr. 61 68 93
kr. 69,—



BILANTENNE-BØSSING

Til fastlodding, forniklet, 22 mm lang.

Best. nr. 97 48 46
Kr. 1,50



ALLTID NØDVENDIG:

BILANTENNE - STIKKONTAKT

Til utbytting, forlenging, til antenneforsterker osv, med loddetilslutning.

Best. nr. 73 72 91
Kr. 3,50

FLAT KASSETTBOKS TIL BILEN

for 5 kompakt-kassetter, festet på døren eller under dashboardet har du alltid musikken innen rekkevidde.

Best. nr. 34 52 10
Pris kr. 39,—



VIPPEBRYTER 12 V

i innstikk-montasje. Bryter for innbygging med knastkontakt. Termoplast, sort med innbygget glimlampe 12 V. Koblingsytelse: 4000 W. Brytervippe rød.

Bestillingsnummer 49 70 88

Pr. stk	Min. 10 stk pr. stk
8,50	4,50



2 STYKKER 30 WATT HIFI BILHØYTTALERE

Meget god virkningsgrad på grunn av sterke magneter og spesialmembran med høytonereflektor. Ideell for alle kjøretøy hvor det er vanskelig å få monteret store høyttalere og en ønsker stor effekt.

Tekniske data: Effekt 30 W, frekvensområde 40-18 000 Hz, imped. 4 Ω, mål (b x h x d) 90 x 90 x 95 mm. Pene, gråfarvede bokser, kompl. med ca 3 m ledning og festebraketter.

Best.nr. 32 03 31
kr. 198,— for 2 stk.



COCKPIT-RAMME, en ideell komplettering

Passer for digitalur (best. nr. 61 68 93). Et grep og du har et Cockpit-ur for personbiler, lastebiler og båter. Takket være den store klebeflate ved foten av innbyggingsrammen kan den naturlig også anbringes på alle flater som skrivebord, bokreoler og lignende.

Sort, 90° dreibar. Dim.: 72x35x50 mm

Best. nr. 61 69 58
kr. 18,—

DV 27 GTS

For 40 kanaler
Den mye brukte kjøretøyantenne for 27 MHz i slank utførelse med "top-loading-coil", meget diskret. Toppen er justerbar for maksimal tilpasning. Etthulls feste, uvanlig gode elektriske og mekaniske egenskaper, ingen cadmium-deler, bare førsteklasses forkromming og elegant grå glassfiberstav. Innstilling med krommikrometerskrue (for SWR-finjustering). Vanntett fjærfot tilkobling med ca 5 m lang kvalitets koaksialkabel RG 58, komplett med svingbar fot og tilkoblingsstikkontakt. PS: meget godt egnet som 1/4 2 meter antenne - skjær bare av spoleoverdelen.

Best.nr. 27 05 12
kr. 149,50

Reservedeler og tilbehør

Reservestav
Best.nr. 27 06 44
kr. 89,—

Reserve-vingeskrue
Best.nr. 27 06 79
kr. 14,50

Antenne-fot
Best.nr. 27 06 28
kr. 58,—

Vinkel-stikkontakt
Best.nr. 27 06 36
kr. 19,50



60 WATT EFFEKT-FORSTERKEREN

Kan kobles etter radioen eller kassettpileren, fordi den er med automatisk innkobling, når radioen slås på, kan den plasseres overalt der det er plass i bilen, for eksempel i bagasjerommet eller under et av setene.

Tekniske data: 2x30 W, frekvensområde 40-15 000 Hz, imped. 4 Ω, ingangsimped. 100 Ω, driftsspennning 11-16 V, mål (b x h x d) 120x26x70 mm.

Best.nr. 32 14 60
kr. 299,50

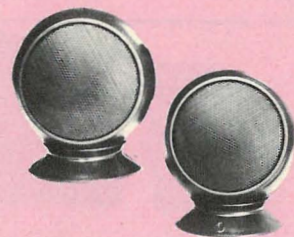

HIFI BIL-HØYTTALERE

Med en effekt på 20 watt per høyttaler, høy virkningsgrad ved hjelp av tykke magneter og spesialmembran med diskantavstråling ideell til alle kjøretøy hvor man har lite montasjeplate, men ønsker høyeffekt.

Tekniske data:
Belastbarhet: 20 watt
Frekvensområde: 30-18 000 Hz
Impedans: 4 Ω
Kule-Ø: 120 mm
Høyde: 130 mm
Farge matt/sort, komplett med ca 2 m kabel og beveglig fot

Best. nr. 32 01 96
kr. 199,50

ALARMANLEGG



Electronic er ingen Heksekunst

RADIOSTYRT TYVERIALARM THEFT ALARM AK 27

Det ideelle tyverialarmanlegg med et utall av anvendelsesområder – eks.vis til bruk i biler, motorsykler, traktorer, trucker, båter eller for overvåking av hytter, hus, garasjer, lagerplasser osv. Hele 12 000 kodekombinasjoner gjør at interferens-problemer er minimale. THEFT ALARM AK 27 leveres komplett som et sett bestående av kodet radiosender samt mottaker i personsøkerformat. Til sender medfølger 2 stk. brytere/følere samt spesialkabel for sammenkobling til bilradioantenne og sender. Alarmsender AK 27 kan tilkobles en hvilken som helst annen alarmgiver, eks. vis infrarød detektor, magnet-kontakter o.l.

THEFT ALARM AK 27 er meget enkel å montere. Til hvert sett medfølger utførlig monterings og bruksanvisning på norsk.

THEFT ALARM AK 27 er testet og godkjent av Teledirektoratet.
Ordre nr. 7480

Best.nr. 99 00 28 (ferdigbygget)
Pris kr. 1 380,—

NB! Kan også kobles til din mobiltelefon for å indikere at telefonen ringer.

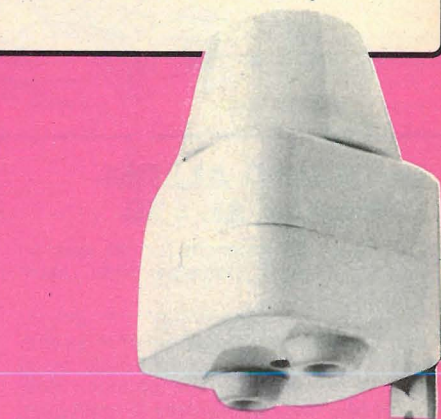

Tenner – slukker inn- og utendørsbelysning automatisk ved mørkets frembrudd om kvelden og av dagslyset om morgenen. Ideell for:

- **Private huseiere**
all utendørsbelysning – gårdsplasser, veibelysning, havelamper, husnummer, trappeopp ganger, garasjer o.s.v.
- **Forretninger**
reklamebelysning, utstillingsvinduer, automater, parkeringsplasser.
- **Kommuner**
gatebelysning, parkeringsplasser, gangveier, veiskilt, busslommer m.m.

6 amp, 220 V AC, 1 200 watt.

Best.nr. 99 05 05 kr. 269,50

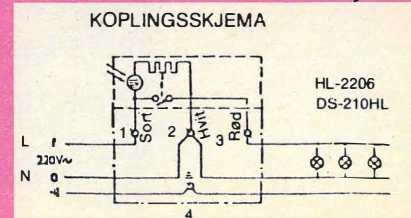

BILALARM

Dette er en automatisk arbeidende, fullelektronisk tyverisikring av bilen. TUV-prøvet. Systemet slås på ved tenningslås eller dørkontakt-strømbryter. 2 min. koblingsforsinkelse, Alarmen utløses 15 sek. etter at døren er åpnet.

Alarmvarsling over bilhornet.

Alarmen settes ut av drift ved å slå av belysningen inne i bilen.

Tyverisikringen passer til alle biler med 12 V batteri. Mål: 110×55×20 mm.

Leveres komplett med tilkoblingsklemmer og kabel.

Best.nr. 75 07 60 (ferdigbygget)

kr. 299,—



BIL/BÅTALARM – FOR SIKKERHET! MA/02S

Bilalarm
Båtalarm
Motorsykkelalarm
Leilighetsalarm
Villaalarm
Forretning -og kontoralarm
Hyttealarm

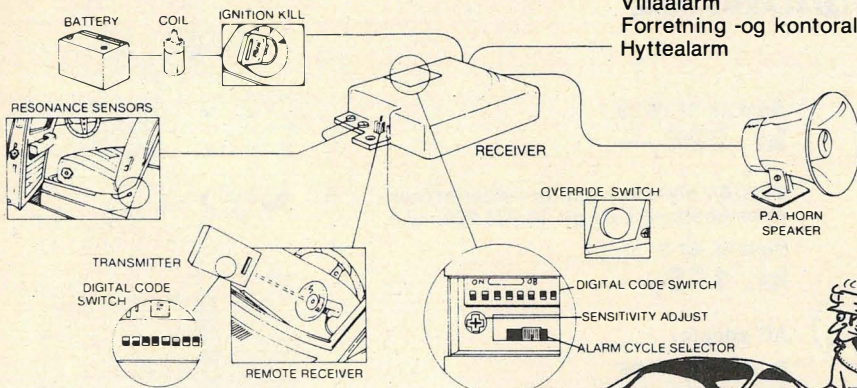

Varsling av innbrudd ved aktivisering av eks.vis. horn, tent lysanlegg, utkobling av tenningsystem, kraftig vekslende lyd-signal i tilkoblet horn-høytaler osv.

Alarmsystemet aktiviseres av medfølgende 2 stk. piezoelektriske følere, dør-brytere for lys, magnetkontakter eller andre alarmfølere.

Automatisk innkobling av alarmsystem idet tenningsanlegget slås av. Innebygget tidsforsinkelse gir tid til å forlate kjøretøyet.

Valgbar alarmtid i 4 trinn ved innebygget venter.

Digital-kodet håndsender i miniformat (8 siffer) for deaktivisering av innkoblet alarmsystem. Digital mottaker, samt blinkende kontrollampe for montering på frontrute, f.eks. med tilhørende sugeskopp.

Minimalt strømforbruk i hvilestilling, ca. 15 mA. Viktig spesielt for bruk i båter som har lengre stillestående perioder.

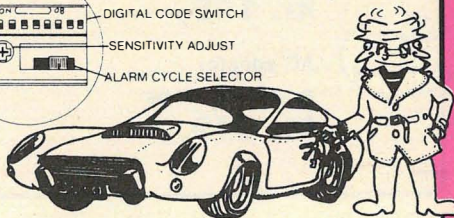

Auto Page MA-02 leveres komplett og består av følgende:

1. Digital håndsender
 2. Digital mottaker til frontrute for feste med sugeskopp
 3. Elektronikkenhet
 4. Deaktiveringsknapp
 5. 2 stk. piezoelektriske følere
 6. 3 stk. plugger med kabler UP-33 UP-34 UP-35
 7. Komplette monteringsbeskrivelse
 8. Hornhøytaler
- Auto Page MA-02 har innebygget kraftige reléer for strømgjennomgang opptil 10 A. NB! Har uttak for tilkobling av theft-alarm AK27.

Best.nr. 99 00 29 (ferdigbygget)

Pris kr. 1 695,— (komplett)



høytaler. Det er også mulighet for tilkobling av en alarmkrets, med ubegrenset antall Reed-kontakter (art nr. 75 01 66). Det er også muligheter for tilkobling av en batterieleminator.
Mål, (B×L×T): 135×195×75/50 mm.

Best.nr. 75 01 40 (ferdigbygget)

Pris kr. 786,—

ULTRALYD ALARM-ANLEGG AL 156

Et selvstendig arbeidende system med innebygget elektronikkisirene. Kan kontrollere rom opptil ca. 50 m², eller enkeltobjekter. Reagerer på alle bevegelser i rommet. (Med på og avkoblings-forsinkelse). Batteridrift (4×1,5 V Baby-batterier) derved uavhengig av strømmettet. Alarmsignal 1–2 minutter med automatisk beredskapsinnstilling. Ømfintligheten kan justeres, innebygget signal for "stille alarm", også tilkobling for ekstra

ALARMANLEGG

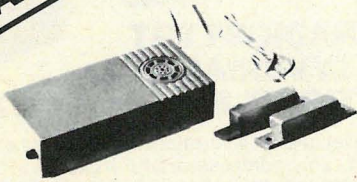

KOMPAKT – ALARM II

Monteres hurtig ved hjelp av tosidig tape. Med den adskilte magnetkontakten for sikring av dører, telt, vinduer, skapdører i campingvogner, biler, båter osv. Til den medfølgende magnetkontakten kan det parallellkobles flere magnetkontakter.

Best.nr. 75 01 74.

Kraftig innebygget alarmgiver og LED-kontroll-lys. Driftsspenning 3 V (2 stk. Mignon), 104 db/1m, mål 95×45×22, leveres med 1 magnetkontakt og tilkoblingsledning.

Best.nr. 75 10 22 (ferdigbygget)
Pris kr. 95,—

1 sett batterier

Best.nr. 39 12 71

Pris kr. 3,90 (per stk.)

Husk du trenger 2 slike batterier.

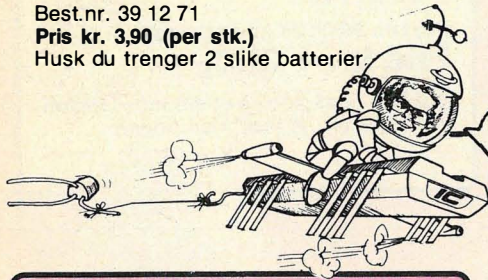

IC-Teknikk
gir HiFi-
Super-Sound

ULTRALYD ALARM-APPARAT AL 198

Dekorativt alarmsystem formet som en høyttalerboks i trekasse med stoffbekledning.

Dette er et selvstendig fungerende apparat med innebygget elektronisk sirene for beskyttelse av rommet inntil ca. 50 qm henholdsvis av enkeltobjekter. Reagerer på enhver bevegelse i rommet (med på og avkoblingsforsinkelse). Batteridrift – kan derfor brukes over alt.

Alarmvarighet 1–2 min. med automatisk ny beredskap. Følsomheten kan innstilles. Med innebygde sirener. Eksterne alarmsystemer og sirener kan kobles til. Ekstern strømforsyning kan kobles til om ønskelig. (9 V DC).

Kasse: 260×128×170 mm.

Best.nr. 75 01 82

kr. 698,—
(ferdigbygget)

BATTERIER

6 stk. 1,5 V Babyceller

Best.nr. 39 13 01

kr. 5.— pr. stk.



OPC VIDEO DØRTELEFON



Video-uteapparat

Best.nr. 99 05 00
kr. 2 698,—

Video-romtelefon

Best.nr. 99 05 01
kr. 1 499,—

Video strømforsyning

Best.nr. 99 05 02
kr. 599,—

Video multikabel

Best.nr. 99 05 03
kr. 34,—/m

Pakkeløsning, komplett anlegg
inklusive 10 m kabel.

Best.nr. 99 05 04
kr. 4 798,—



BURGLAR ALARM DA-992

ALT I ETT —
ALARMSYSTEM

- ① ALARMSENTRAL
- ② ULTRALYD FØLER
- ③ ALARMSIRENE

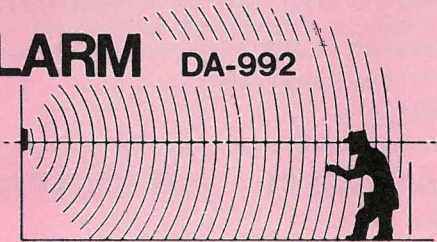

Best.nr. 99 05 08

kr. 998,—

2 stk. 6 V bly-akkumulator-batterier (nødstromsbatteri) som gir 12 V/1 200 mAh.

Best.nr. 61 57 57

kr. 198,—

AC adapter

Best.nr. 99 00 96

kr. 149,—

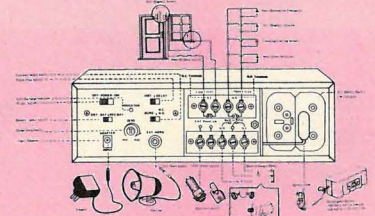

Tekniske spesifikasjoner:

Model	DA992
Spennning	12V DC 8 stk. UM3 3-er NiCd-batterier
Strømforsyning	Std by 21 mA Sp. alarm: 250 mA. Ext. alarm: 600 mA
Del. type	Ultralyd
Dette område	8m maks. (systemet)
Tidstorsens. ut	30 sek.
Tidstorsens. inn	10 sek.
Innebygd alarm	70 dB
Alarmtid	90 sek. Automatisk repet.
Ext. alarm	Hornbatter 8W Ca. 110 dB
MC-batter	12V 500 mA
Temp. område	10 – 50°C
Dimensjoner	80x100x150 (mm)
VEI	1,8 kg



ALARMANLEGG

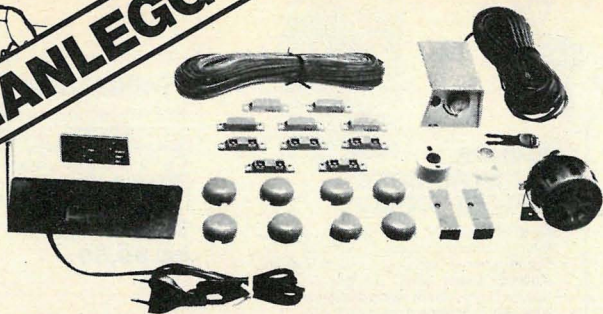

KOMPLETT ALARMANLEGG, (ferdigbygget)

med muligheter for utvidelse for å sikre dører og vinduer, og mot brann. Stor driftssikkerhet ved bruk av JC oppbygning og reed-kontakter.

Det kan brukes hundre kontaktpar (leveres med 5), 30 vibrasjonskontakter (leveres med 2), 30 panikkhåndbrytere (leveres med 1), 30 varmekølere (leveres med 1), 1 sirene eller 3 summere (leveres med 1 sirene). Kabelen er sikret mot sabotasje. Svært lavt strømforbruk i beredskapstilling. Strømforsyning 220 V og 12 V, akkumulator (ladeapparat er innebygget). Risikofri montasje på grunn av lavspenning. Betjenes med nøkkelbryter. Dør og vinduskontaktene kan frakobles ved dagdrift, mens brannvarslerne og panikkbryterne er i beredskap. Leveres med detaljert bruksanvisning.

Best.nr. 75 09 13

Pris kr. 1 998,— (komplett)

MINI – FOTO – RELÉ – SYSTEM,

for alarmanlegg, beskyttelse av enkelte objekter, telling og elektronisk tidsmåling. Det fotoelektriske systemet består av en giver og en mottaker. Når strålen fra givern blir brutt, kobler et relé. Avstanden fra givern til mottakeren kan varieres etter ønske innenfor maks. 3 m. Strømforsyning 220 V/50 Hz. Bryterbelastning 3 A/250 V \approx . Reaksjonstid 30 m/sek. Strømforbruk mindre enn 7 W. Temperaturområdet -10 til $+40^{\circ}$ C. Mål: (B \times L \times T) 52 \times 60 \times 65 mm. (Sender og mottaker.)

Best.nr. 75 08 16 (ferdigbygget)

Pris kr. 495,— komplett

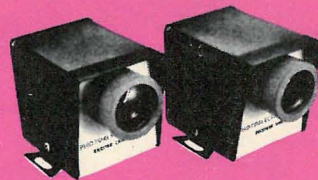

EKSTRAUTSTYR

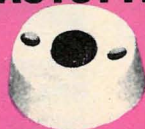

PANIKKBRYTER

Best.nr. 75 05 57

Pris kr. 29,—

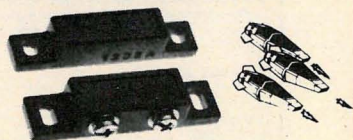

DØR/VINDUS KONTAKTPAR, (2 DELER)

(220 V DC/0,5 A)

Best.nr. 75 01 66

Pris kr. 39,—

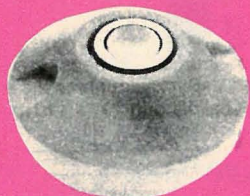

VARMEFØLER

Alarmen utløses ved 60° C \pm 5 $^{\circ}$ C (kontaktparet lukkes)

Best.nr. 75 05 90

Pris kr. 87,—

VIBRASJONS-KONTAKTPAR

Best.nr. 75 06 03

Pris kr. 48,—

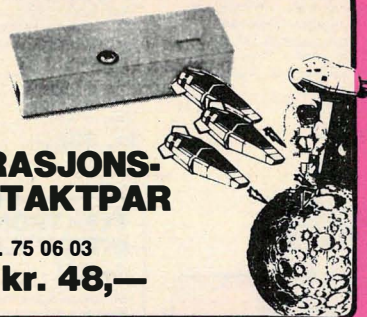

DØR/VINDUS KONTAKTPAR, (2 DELER)

for usynlig montering i tre eller kunststoff-rammer, med påloddete ledninger. Ideelt for å sikre vinduer og dører, med en avstand på 13 mm eller mindre er bryteren lukket, altså strømmen går gjennom. Belastning 100 V-0,5 A, bryterbelastning 10 W, mål 8 \varnothing \times 30 mm lang.

Best.nr. 75 06 20

Pris kr. 65,—

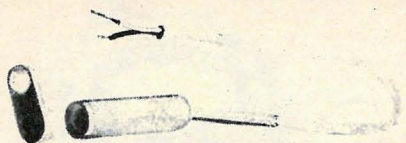

DØR/VINDUS KONTAKTPAR,

som består av en innebygget reed kontakt og en magnet, bryteren er lukket når magneten ligger på. Bryterbelastning 220 V DC/0,5 A. (Med innfelte skruer)

Best.nr. 75 06 46

Pris kr. 39,—

TRINNMATTE MED ALARM

Ved å gå på matten oppnås kontakt. Mål: 660 \times 382 mm, ferdig for stikkontakt.

Best.nr. 75 14 13

kr. 79,—

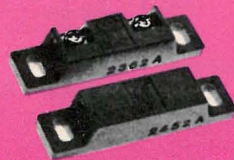

INFRARØD IMPULS-LYSSKRANKE MED REFLEKTORSPEIL

Moderne dobbeltøyeapparat for alarmanlegg, telleinnretninger, for utløsning av elektromekaniske reaksjoner som f.eks. åpning av garasjedør, åpning av skivedører, til belysningsanlegg osv.

Tekniske data:

spenning: 220 V, inngangsstrøm: 10 W. Rekkevidde: 0,8-15 m. Henvendelsestid: mindre enn 50 m/sek. Koblingsutganger: a) 12 V utgang max. 1 A. b) potensialfritt omkoblingsrelé, kontaktbelastning 250 V 1,5 A. c) 220 V utgang (kan inventeres ved hjelp av skivestrømbryter.) Strømbryterstilling "normal" spenningen slutter opp om 220 V utgang når strålen er avbrutt. Strømbryterstilling "reversed" på 220 V utgang: spenningen slutter tett når strålen ikke er brutt.

Utgangene kan kobles i 3 driftstyper. a) koblingsutgangene aktiviseres ved en stråleavbrytelse og forblir koblet inntil en manuell avkobling følger. b) koblingsutgangene er bare koblet når strålen er avbrutt. (f.eks. for telleinnretninger og hvilestrømsanlegg) c) koblingsutgangene aktiviseres ved stråleavbrytelse, avkobling følger automatisk etter 5 sek.

Mål: 80 \times 98 \times 170 mm. Vekt 1,3 kg. Mål speil: 120 \times 60 \times 6 mm.

Best.nr. 75 10 90 (ferdigbygget)

kr. 897,—

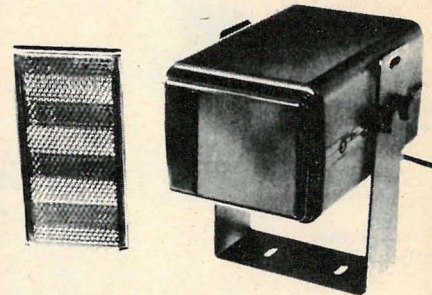

ALARMANLEGG



VINDUSFOLIE

Selvklebende blyfolie for alle alarmanlegg med beredskapsstrøm (ved brudd på folien starter alarmen). Meget nyttig for sikring av utstillingsvinduer, glassdører, takvinduer, verandadører o.s.v. En rull er ca 70 mm x 8 mm bred, tykkelse 0,05 mm. Koblingsblokk se best.nr. 75 17 74.

Best.nr. 75 17 82
kr. 99,50



Alarm-meldetilslutning. 1. Tilslutning til 12 V sirener (max. 2 A). 2. Spenningsfri relé-omkoblingskontakt (belastning 250 V 2 A). 3. Intern piezosummer. Alarmen varer 3 min. Stiller seg så automatisk i ny alarmberedskap.

Sikring av alarmsentralen. 1. Sikkerhetslås for å åpne/lukke anlegget, 2. adskilt lås for å åpne anlegget. Innebygd mikro-kobler (alarmen utløses når alarmsentralen åpnes). Stort stålblikk-hus til opptak av nettapparat og akkumulator. Ved bruk av akkumulator 12 V 1,5 Ah vil anlegget ved strømbortfall være driftsberedt i 75 timer. Omkoblingen til akkumulator-drift skjer automatisk og vises ved en lysdiode. Mål: 300x200x90 mm. Vekt 2,2 kg.

Best.nr. 75 14 80
kr. 898,—

PHILIPS ELEKTRONISKE MELODI "GONG"

Med 31 manuelt innstillbare melodier, eller automatisk melodi-rekkefølge. Verdenskjente sanger: Lorelei, Green-sleeves, Jingle Bells, An der schönen blauen Donau, Bethovens 5. symfoni, o.a. Absolutt problemløs installasjon. Den mest moderne IC teknikk. Lydstyrke og hastighet kan reguleres trinnsvis. Strømforsyning 2x9 V blokk eller 12-18 V. Ringetrafo. Mål: 180x125x40 mm. Farge: beige

Best.nr. 61 35 84 (ferdigbygget)
kr. 199,—

PASSENDE BATTERI

(2 stk blir benyttet)
Best.nr. 61 40 33
kr. 23,— per stk.



SIEMENS BRANNALARM OPTOELEKTRONISK RØKVARSLER

Oppgaven til denne elektroniske røkvarsleren "Brannalarm", er å redde deg og din familie fra de livsfarlige virkningene av en brann. Ved røk virker røkvarsleren etter det optiske luftfordunklingsprinsippet. En lysblitz prøver stadig omgivel-sesluften inne i et kammer. Et høytalarm-signal begynner å tute hvis det siver inn brannrøk med en viss konsentrasjon. Ved forskriftsmessig installasjon og et minimum av vedlikehold, byr denne røk- varsleren på en stor grad av beskyttelse overfor følgene av en uoppdaget, osende brann. Med utførlig bruksanvisning. Meget enkel å montere.

Best.nr. 75 14 56
kr. 398,—

ELEKTRONISK INTERVALLSUMMER, 1-2 V=

Et piezo-kjeramisk element med en kraftig pulserende tone, ca. 300 Hz/100 Phon, for ethvert varslings- og alarm-anlegg. Kan monteres direkte i alle kob- linger, strømforbruk 1-2 V/15 mA. Mål: 28 Øx20 mm.

Best.nr. 75 01 90
Pris kr. 19,50



NØKKELBRYTER

Med 1-pols omkobler. Meget anvendelig. Av- eller om-kobling av computere, regu- lerings-apparater, strømtilførsel, maski- ner, alarmanlegg, o.s.v. Leveres komplett med 2 nøkler og feste- mutter. Nøkkelen kan trekkes ut. Forsiden er finpolert

Tekniske data: Blender-diameter: 22 mm. Skruediame- ter: 18,7 mm = 3/4 tomme. Samlet lengde: 36 mm. Effekt: 400 watt
Best.nr. 75 10 73
kr. 89,—

ALARMSENTRAL J621

Et meget nyttig grunnapparat som hoved- stasjon for oppbygging av et alarmanlegg etter eget hode. Et enkelt apparat som kan bygges opp til et virksomt system ved hjelp av en stor mengde. Tilleggsutstyr.

Tekniske data: Driftsspenning: 12 V=, Strømstyrke: 25 mA (normal), 40 mA (ved utløst alarm el. sirene). Alarmkrets: 1 uforsinket like- strøm-krets, 1 uforsinket arbeidsstrøm- krets. Til Røk-Brann-Gasmelder, Panikkbryter o.s.v. Alarmen utløses straks. 1 forsinket likestrømkrets, 1 forsinket arbeidsstrømkrets. Av og på-koblingsfor- sinkelse 20 sek.



AMERIKANSK POLITISIRENE



med vuh-vuh lyd, oppsiktsvekkende ef- fekt på grunn av stigende og synkende lyd. Tyverisikring som legges merke til, 12 V=, horndiameter 80 mm, lengde 75 mm, med skru feste og 400 m tilkoblings- ledning.

Best.nr. 75 00 85
Pris kr. 125,—

PIEZO ELEKTRONISK SUMMER,

kan monteres direkte i nesten alle koblinger. For akustiske signaler, i var- slings og alarm-anlegg. Telefon, klokker, bilelektronikk, testapparater og medisins- teknikk. Stort drift-spenningsområde fra 1,5-24 V (uten formotstand). Minimalt strømforbruk 5-25 mA. Krystallklar, kraftig tone, 4,6 kHz-95 db, mål 32,2 Øx13,9 mm, vekt ca. 7 g.

Best.nr. 75 04 33
Pris kr. 16,—

ELEKTRONISK INTERVALLSIRENE

Spesielt egnet til alarmanlegg som går på 12 V batteri. Bruker bare 50 mA. Frekvens: 2 500 Hz. Lydstyrke: 120 dB. Mål: 60 mm Øx 40 mm

Best.nr. 75 02 80
kr. 168,—



ELEKTRONISK INTERVALLSUMMER 12 V=

Lik forannevnte summer, for signal-, varslings og alarmgivere i bil-elektronikk. (Lys, sikkerhetsbelte, ryggelysvarsler osv.) Direkte tilkobling til 12 V, minimalt strømforbruk på bare 8-10 mA. Mål: 28 Øx20 mm.

Best.nr. 75 03 10
Pris kr. 27,—



DØGN-KOBLINGSUR,

formet som en stikkontakt. Koblingsuret for 24 timers program med kvarters programmering, korteste brytertid 1/2 ti- me. Med dette kompakte koblingsuret for alle stikkontakter lager du en elektro- automat av alle elektriske apparater. Mål 70x70x42, selvstartende, nøyaktig synkronmotor for 220 V/50 Hz. Bryter- belastning maks. 3 500 W.

Best.nr. 61 63 11
Pris kr. 199,—

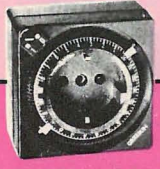

KOBLINGSBLOKK FOR VINDUSFOLIE

laget av gjennomsiktig plast, selvklebende, klemforbindelse og låseskruer, mål 48x12x10 mm.

Best.nr. 75 17 74
kr. 14,—

NORIS MINIATYR-SUMMER

Elektronisk, uten bevegelige deler med kraftig tone. Lydstyrke ca. 70 til 75 db. Frekvens: ca. 450 Hz. Mål: 16x16x32 mm, 10-20 V/15 mA.

Best.nr. 75 05 49
kr. 24,50





LYSORGLER

kr. 289,—



Nå kan du lage ditt eget lysshow hjemme, uten at det skal koste deg for mye.

3 kanals lysorgel

Den mest vanlige modell i vårt lysorgel-program. Med følsomme thyristorer, inntil max 1000 W belastbare. Glødelamper inntil 300 W per kanal, kanalene kan trinnvis reguleres. Tilslutning følger med SCHUKO-stikkontakt og høyttaler norm-bøsning. Leveres komplett tilkoblingsferdig i oransjefarget "softline" kunststoff-kasse med strukturoverflate og sort blender.

NB! Inngangene til lysorgelet kobles i parallell med for eksempel høyttalerene til stereoanlegget ditt. Da blinker lysene i takt med musikken.

Mål: 65 x 225 x 130 mm (ferdigbygget)

Best.nr. 58 01 12

kr. 289,—

1 KANALS LYSORGEL-MODUL

1000 W/220 V, inklusive beskrivelse.
Mål: 45 x 50 x 35 mm.

Best.nr. 58 00 07

kr. 59,—

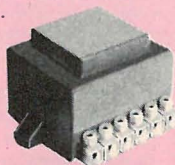

72 92 64



72 92 72

ILLUMINASJONS- INNFATNING E 14

Med fortøyningssockel, leveres i brun duroplast.

Best.nr. 72 92 64

kr. 9,—

ILLUMINASJONS- INNFATNING E 27

Med fortøyningssockel, leveres i duroplast.

Best.nr. 72 92 72

kr. 12,—

"FLAKKENDE" STEARINLYS

Dekorativt, elektrisk stearinlys med en forbløffende ekte effekt. Stearinlyset gir et romantisk lys i hus og hjem, restauranter og nattklubber.

Best.nr. Sokkel

72 98 25 E 14

kr. 28,—

72 98 41 E 27

kr. 28,—



NORIS STRÅLINGS- INNFATNING

Til reflektorlamper 100 W, allsidig dreining i alle vinkler. I sort kunststoff. Tilslutningskabel ca 200 mm lang, keramikkinnfatning E 27.

Best.nr. 58 10 11

kr. 49,—



NORIS DOBBELT- LYSKASTERE

2 lyskastere med enkelttilslutning, egnet for lysorgel. Til reflektorlamper, og strålelamper inntil 100 W.

Materiale: sort strukturkunststoff, innfatning med alu-pyntblender. 390 mm lang.

Med keramikkinnfatning og ca 200 mm lang kabel.

Best.nr. 58 03 09

kr. 129,—

NORIS TAK OG SIDELYS

Montert med 3 stråleinnfatninger, innfatninger i sort kunststoff med aluminium-pyntering og keramikkinnfatning E 27. Strålene kan allsidig dreies og svinges. Hver innfatning belastbar inntil 100 W. Plate — Ø 250 mm.

Best.nr. 58 11 00

kr. 185,—



kr. 486,—

EN PRISBOMBE! KOMPLETT LYSORGELSHOW

7-dels lysorgelsett

3 kanals lysorgel (58 01 12), 3 svingbare stråleinnfatninger med kabel, stikkontakt og 3 fargede reflektorlamper.

Best.nr. 58 01 47 (ferdigbygget)

kr. 486,—



FARVET REFLEKTOR-LAMPE

Til 220 V/75 W, innfatning E 27, kolbe-Ø 80 mm.

Best.nr.

72 87 13

72 87 21

72 87 30

72 87 48

72 87 56

Farge

rød

gul

grønn

blå

hvit

kr. 38,—

kr. 38,—

kr. 38,—

kr. 38,—

kr. 38,—



MIKSEPULT: 3 STEREO- KANALER GT-100 TC S

for 3 stereo-lydbåndopptakere og en stereoforsterker med parallell-utgang for en ekstra forsterker. Alle ønskelige kombinasjoner av opptak avspilling og overspilling uten kvalitetstap er mulig. De tre gjengivelses-inngangene kan belastes med lydbilder slik som lydband/kassettspiller, tuner, prosjektører, elektroniske musikkinstrumenter, TV-videoapparater og platespillere. Utstyrt med 5 polig DIN bøsninger, mål (B x h x d) 165 x 90 x 110 mm.

Best.nr. 31 15 70

kr. 399,50

STEREO-MODULER

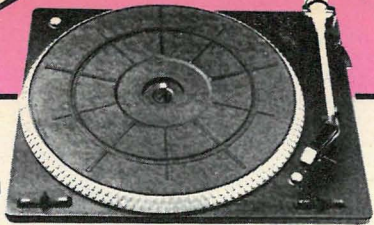

HIFI STEREO PLATESPILLERMODUL (P 259)

Rimelig, halvautomatisk enkeltspiller med manuell påsetting og automatisk oppløfting av pick-up.

Pick-up i aluminiumrør med "fingerlift", 2 hastigheter 45 og 33 rpm, likeløpsvariasjon under 0,35% eff. friksjonshjuldrift, satinsort chassis, pick-up og plateskive-kombinasjonen i sort og sølv.

Mål: 334 x 286 mm, under WB 57 mm, over WB 53 mm. Leveres komplett med BSR- eller Tetrad keramiske lydstift.

Best.nr. 34 00 90
kr. 449,—

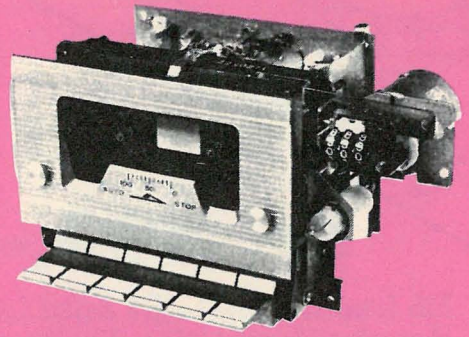

HIFI KASSETTSTEREOMODUL (ED 400)

Kompakt, driftsklar Frontladerinstallasjonschassis med automatisk stoppgenerator, optak og gjengivelses-elektronikk i stereo.

Etter tilkobling med passende ekstern A/W tillførsel, og en ekstra strømforsyning, kan den benyttes som en selvstendig arbeidende kassettspiller til enhver vanlig forsterker.

Regulert likestrømsmotor, båndtelleverk med tilbakestillingsknapp, VU-metertilslutning, dempet hydraulisk kassettdøkk-åpning, superhard - Permalloy - lydhode (metalltype), automatisk endeutkobling ved optak eller gjengivelse. Leveres komplett med utførlig tilkoblings skjema og koblingsunderlag.

Teknisk data:
Driftsspenning: 8,4-15 V DC. Lade-strømstyrke max. 150 mA. Frekvensområde: 50-15.000 Hz + dB. Taledemping 55 dB. Inngangsfølsomhet: 150 mV/56 kΩ. Utgangspeiler 500 mV. Omspolingstid 120 sek. ved C 60.

Best.nr. 31 06 97
kr. 579,—

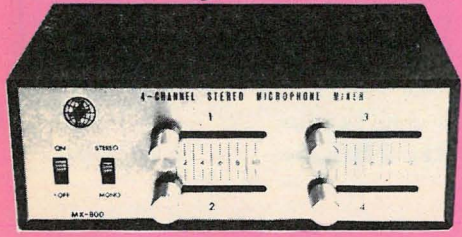

NORIS FIREKANALS MIKSEPULT MIX 800

Inntil fire lydbilder (for eks. mikrofon, lydbånd, platespiller, radio.) kan samles til forsterkeren i mono/stereo. Volumkontroll av skyvetyper, mono/stereo- og av og på bryter.

Tekniske data: 30-18000Hz inngang 50500 kΩ. Ømfintlighet 0,1 mV, utgang 0,5 V. Strømforsyning innebygget 9V-batteri. Mål 150 x 56 x 87 mm.

Best.nr. 31 13 08 (Ferdigbygget)
Pris kr. 299,—

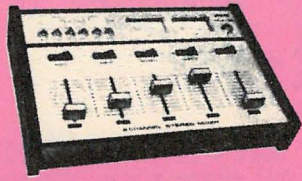

NORIS 8-KANAL STEREO MIKSEPULT MIX 90

Tekniske data: Driftsspenning 2 batterier 9 V = eller eliminator. Frekvensområde 20-20 000 Hz ± 1 dB. Utgangsspenning audio: 180 mV/50 kΩ, inngang for 2 mikrofoner, magnet- og keramisk platespiller, tuner og lydbånd 2 rec. ved playback, mål (B x h x d) 256 x 45/60 x 200 mm, vekt 1,8 kg. Med sort front.

Best.nr. 31 12 27 Batterier
kr. 998,— Best.nr. 39 13 28
2 stk. kr. 15,—

PLATESPILLERHODE MED STIFT (STEREO)

EXEL - Sound MK 77E med elliptisk diamantnål og internasjonal 1/2" feste. Frekvensområdet 15-20000 Hz. Utgang 3 mV/30-100 kΩ. Kanalseparasjon 25 dB/1000 Hz. Nål 0.2 x 0.18. Nåletrykk 1-3 p. Vekt 7 g. inklusiv stift.

Best.nr. 34 04 21
Pris kr. 189,—

Ekstra stift N 77E
Best.nr. 34 04 30
Pris kr. 87,—

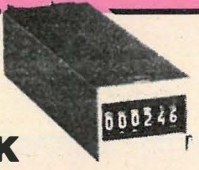

TELLEVERK

6-sifret impuls-teller. Foroverteller for 6-12 V ≈ + =. Strømpoptak ved 6 V og 50 mA. Tallområde inntil 99 9999. Omfangsrike innsatsmuligheter f.eks. ved verktøy-maskiner, i trykkeri og stanseri, til overvåking av tallopgaver, alarmanlegg o.s.v.

Angivelsen skjer med hvite sifre på sort bakgrunn. Skrifthøyde ca. 5 mm. Siktvindu 24x11 mm. Apparatdimensjoner (BxHxD): 29x22x101 mm. Tilslutning over lodderinger.

Best. nr.	Pr. stk.	Fra 10 stk.	Fra 100 stk.
49 89 90	14,50	12,50	9,50

TELLEVERK

med tilbakestillingsautomatikk, 3-sifret. Anvendbar for lydbånd, kassettspiller, spolevikler o.s.v. Dim.: (BxHxD): 33x13x23 mm. Drivrulle: Ø 13 mm.

Best. nr. 49 69 28
kr. 4,50



MIKRO-ADDISJONSTELLER (MIKRO-TELLEVERK)

Tekniske data: Elektrisk tilkobling, 150 mm lange ledninger, tallfarve: hvit, bakgrunn: sort, tallstørrelse k05 og k07: 1,2 x 2,8 mm, effektforbruk: (25 Imp/s) ca 250 mW, impulsforhold: 1:1, hvilestilling: 48 %, monteringsstilling: etter ønske, driftsspenning: 12 V DC ± 10%, innkoblingstid: 100 %, temperaturbestandig: ÷ 10°-+ 85° C, vekt 15-18 g, holdbarhet: > 40 x 16° impulser, klar plastinnkapsling.

Type k05,20
(5 siffer)
Best.nr 13 53 72
kr. 149,50

Type k07,20
(7 siffer)
Best.nr. 13 53 80
kr. 159,50



STUDIO-MIKSEPULT GT-55SM

en meget rimelig utførelse for 2 x gramfon/magnetisk, 1 x AUX, 1 x Mik-Stereo, med 6,3 mm Ø jackplugg, ellers 5-polige DIN kontakter.

Tekniske data:
Frekvensområde: 50-15 000 Hz
Innganger: Mikrofon 0,3 mV/600 Ω, Gram 3 mV/50 kΩ, AUX: 150 mV/100 kΩ
Utgangsspenning: 220 mV/50 kΩ
Signal støyforhold: 56 dB
Klirrfaktor: 0,3 %
Strømforsyning: 9 V-transistor-batteri
Mål: (b x h x d) 230 x 180 x 55 mm

Best.nr. 31 15 29
kr. 598,—

BYGGESETT

1. FORSTERKERTEKNIKK

FORSTERKERPANEL

20 W med nettelektronikk.
Tilførselsspennning/strøm: $2 \times 15 \text{ V} / 2 \times 1,5 \text{ A}$.
Inngangsfølsomhet: 250 mV (15 W).
Utgangseffekt: 20 W ($K < 1\%$) ved 4 Ω .
For strømtilførsel til de første forsterkertrinn står en stabilisert spenning på 12 V – 150 mA til disposisjon (avtagbar).
En klangreguleringstilkobling er for hånden.
Det nødvendige potensiometer skulle være på 5 k Ω .
(Potensiometer medleveres ikke.)

Best. nr. 49 00 75

kr. 79,—

(Rest)

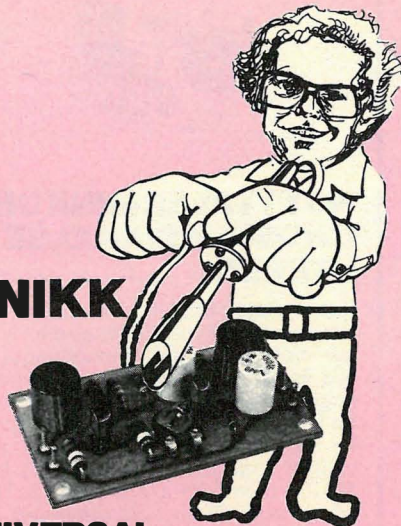

UNIVERSAL FORFORSTERKER

ved hjelp av forskjellige motkoblinger kan følsomheten justeres fra ca. 10 mV til 600 mV.

Tekniske data:

Driftsspennning 9–18 V, strømforbruk: ca. 3–5 mA, frekvensområde: 20 Hz–20 kHz, mål: 33 \times 60 mm.
Byggesett.

Best.nr. 19 53 59

kr. 49,50

MIKROFONFORFORSTERKER MED DYNAMIKK-KOMPRESJON

Tekniske data:

Driftsspennning: Ca. 9–15 V
Strømopptak: Ca. 2,5 mA
Utgangsspennning: Ca. 1 V (innstiltbar 0 til 1 V)
Dim.: 60 \times 45 mm

Byggesett: Best.nr. 19 57 58

kr. 59,50



UNIVERSAL FORFORSTERKER

oppgaven for denne er å forsterke et lydsignal for eksempel fra en mikrofon, fra ca. 2,5 mV opp til 300 mV, som er en verdi en sluttforsterker kan bearbeide. Forsterkeren kan også brukes i et miksebord.

Tekniske data:

Driftsspennning 9–30 V, forsterkning: 10–100 ganger, mål: 50 \times 40 mm.
Byggesett.

Best.nr. 19 75 48

kr. 59,50

ANTENNEFORSTERKER

som på grunn av det store frekvensområdet kan brukes (for LB–KB) universelt. Den er konstruert som en spenningsforsterker. Strømforsyning er et 9 V batteri, strømforbruk 12 mA.

Tekniske data:

Driftsspennning 9–12 V, frekvensområde LB–KB, (LW–UKW) forsterkning: 10 til 23 dB, avhengig av frekvensen, inngangsimpedans: 50–240 Ω , utgangsimpedans: 50–75 Ω , mål: 50 \times 40 mm.
Byggesett.

Best.nr. 19 75 64

kr. 98,—

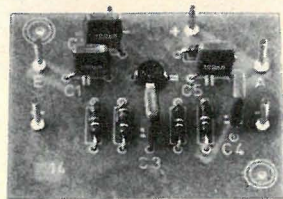

MIKROFON FORSTERKER

forsterkningen og inngangsimpedansen er justerbare, slik at den er meget allsidig.

Tekniske data:

Driftsspennning 12–14 V, strømforbruk ca. 2,5 mA, følsomhet: justerbar fra 2–20 mV, utgangsspennning: ca. 300 mV ved 2 mV inngangsspennning, forsterkning: 100–150 ganger, frekvensområde: ca. 20 Hz–20 kHz, mål: 45 \times 35 mm.
Byggesett.

Best.nr. 19 53 67

kr. 49,50

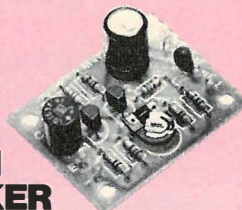

STEREO KASSETT ELLER PLATESPILLER FORFORSTERKER

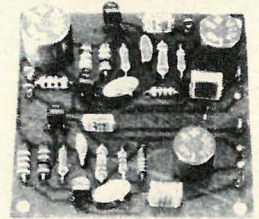

STEREO ENTZERR-FORFORSTERKER

Denne forsterkeren er konstruert for magnetiske pick-up. Koblingen er trinns og frekvenslinjen tilsvare RIAA-kurven, og består av to transistorer. En likestrøm motkobling mellom emitteren på transistor 2 og basis på den 1. transistoren gir en tilstrekkelig stabilitet.

Tekniske data:

Driftsspennning: 12–16 V, strømforbruk: ca. 2,5 mA, følsomhet: 2,5 mV, utgangsspennning: ca. 300 mV, inngangsimpedans: ca. 50 k Ω , frekvensgang: RIAA \pm 1 dB, mål: 60 \times 60 mm.
Byggesett.

Best.nr. 19 61 34

kr. 79,—

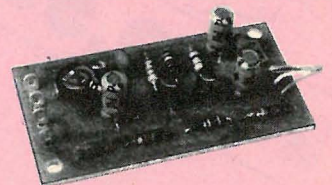

FORFORSTERKER MED KONDENSATOR-MIKROFON

Printet inneholder strømforsyning for mikrofonen.

Tekniske data:

Driftsspennning: 9–12 V, strømforbruk ca. 700 μ A. Maksimal utgangsspennning: ca. 500 mV, utgangsmotstand: ca. 47 k Ω , mål: 58 \times 32 mm. Leveres komplett med kondensatormikrofon EM 3.
Byggesett.

Best.nr. 19 53 75

kr. 59,50

SPESIALPRIS FRA FRITHJOF

kr. 39,—

5 WATT FORSTERKER

5 Watt Noris NFV5-AF-Forsterker.
Effekt: 5 W, driftsspennning ca 5–16 V, tomgangsstrøm ca 10 mA, utgangseffekt ca 5 W ved 4 ohm, frekvensområde 40–16 000 Hz, inngang 25 mV, mål 70 \times 45 mm.
Byggesett.

Best.nr. 19 54 72

kr. 39,—

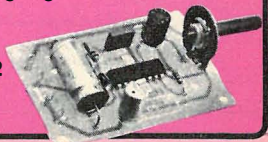

BYGGESETT

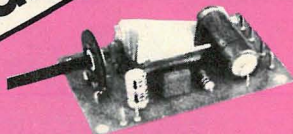

10 WATT FORSTERKER

10 Watt Noris NFV 10 IC-AF-forsterker. Miniatyrforsterker, konstruert med moderne IC teknikk. Forsterkermodulen er forsynt med en ømfintlighetsregulator slik at den kan tilpasses lydkilden uten fare for overstyring.

Tekniske data:

Driftsspøenning: 6-18 V, utgangseffekt: 10 W musikk. Frekvensområde: ca 40-18 000 Hz, høytaler: 4-8 ohm, følsomhet: 35 mV, mål: 70 x 45 mm. Byggesett.

Best.nr. 19 61 00

kr. 89,50

TILBUD!



kr. 99,50

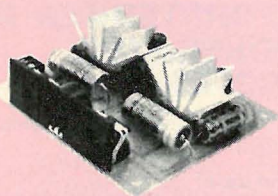

STEREO (2 x 10 W) FORSTERKER

Denne stereoforsterkeren er en mangfoldig anvendbar AF-forsterker i kompakt bygningsmåte. Montasje i moderne IC teknikk.

Forsterkermodulen er allerede utstyrt med en følsomhetsregulator, slik at man oppnår en optimal overstyringssikker tilpassing av forsterkeren til lydkilden.

Kan brukes som kontrollforsterker ved miksepulter, som tillegg ved stereoanlegget hjemme for ytterlig musikkoverføring i forskjellige rom o.l.

Byggesett med utførlig byggeanvisning.

Tekniske data:

Effekt: 2 x 10 W. Driftsspøenning: ca 9-18 V. Frekvensområde: ca 40-16 000 Hz. Høytalerutgang: 4-8 Ohm. Følsomhet: ca 25 mV. Mål: 95 x 87 mm. (AF = Audio frequency) Byggesett.

Best.nr. 19 78 15

kr. 99,50

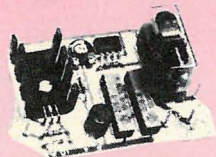

HØYTTALER-INNKOB- LINGSFORSINKELSE STEREO

Denne stereo-koblingsforsinkelse ble utviklet for å beskytte dine skap eller lydvegger mot de såkalte "innkoblingskrakk" ved forsterkere eller slutt-trin. Innkoblingsforsinkelsen lar seg innstille trinløst fra 0-10 sek. Uten endring av komponenter lar automatikken seg drive av en hvilken som helst driftsspøenning fra ca. 16-75 V (som tas fra forsterkeren). Tilkoblingen skjer på høytalerutgangen.

Dimensjoner: 75 x 55 mm

Byggesett: Best.nr. 19 54 64

kr. 119,50



LYDAPPARAT MED LYDSPIRAL

Spøenning: 9-14 V DC
Strøm: 20 mA
Hallstyrke: Regulerbar
Halleftervirkning: 1,5 sek.
Forsinkelse: Ca. 156 msek.
Dim.: 80 x 60 mm
Komplett med montasjeanvisning.

Byggesett: Best.nr. 19 62 66

kr. 248,—

400 W HIFI-KOMPLETT-DC-FORSTERKER

Byggeelement komplett med tilkoblings skjema

Best.nr. 19 32 59

kr. 898,—

Ringkjernetransformator, 2 x 28 V~, 160 VA med montasjemateriell.

Best.nr. 19 32 67

kr. 389,—

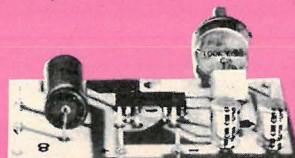

EKKO-APPARAT (ETTERKLANGS- SYNTHESIZER)

For sanganlegg, gitarer, mikrofoner osv.

Tekniske data:

Driftsspøenning 9-12 V.
Strømforbruk 6 mA, ekkotid maks 1,5 sek.
Inngang: 200 mV, mål 75 x 55 mm.
Leveres uten ekkospiral.
Byggesett med monteringsbeskrivelse.

Best.nr. 19 75 30

kr. 169,—

Passende ekkospiral.

Best.nr. 31 17 15

kr. 119,50



GITAR- FORFORSTERKER

Tekniske data:

Driftsspøenning: 9-24 V
Strømopptak: Ca. 10 mA
Inn/utgangsspøenning: Maks. 300 mV/ maks. 2 V
Dim.: 90 x 65 mm

Byggesett: Best.nr 19 78 07

kr. 99,50



STEREO-UTSTYRINGS- MÅLER FOR VISER- INSTRUMENTER

I mange praktiske anvendelser, f.eks. ved bygging av forsterkere, transistor-blandingspulter og lign., er utstyringsmåleapparater for viserinstrumenter igjen meget efterspurt. Følsomheten er innstillbar innen vide grenser. Apparatet er derfor anvendbart for blandingspulter, slutt-trinn og forforsterkere. Driftsspøenningen ble utlagt fra ca. 10 til 36 V på grunn av de forskjellige driftsbetingelser som forekommer i praksis.

Med utførlig montasjeanvisning.

Tekniske data:

Driftsspøenning: Ca. 10-36 V
Strømopptak: Maks. 10 mA
Følsomhet: Ca. 50 mV-1 V
Inngangsmotstand: Ca. 500 kΩ
Dim.: 80 x 60 mm

Byggesett: Best.nr. 19 77 18

kr. 99,50

Pass. stereo-utstyrings-instrument

Best.nr. 13 46 51

kr. 49,50

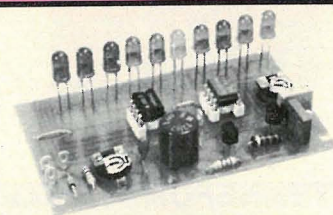
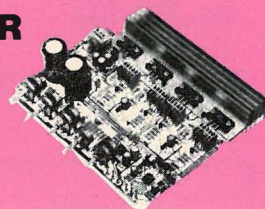

LED-VU-METER (MED 10 LYSDIODER)

Tekniske data:

Driftsspøenning 6-12 V, strømforbruk ca 25 mA, ved lysrekke ca 200 mA, justerbar følsomhet 0,3 V for LED/1,3 V for LED 10, frekvensområde: 20 Hz-20 kHz, inngangsmotstand ca 50 k ohm, mål: 80 x 40 mm.
Byggesett.

Best.nr. 19 71 06

kr. 138,—

BYGGESETT

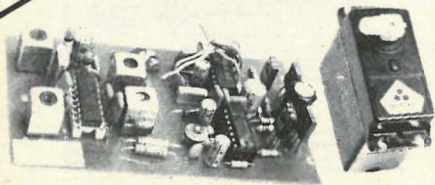

RADIOFJERNSTYRING

Digital – proporsjonal – radiofjernstyring Digi 3/6–40,68 MHz.

Nå med mulighet for å bygge ut PA-trinn for ennå større rekkevidde!

Et meget universelt anlegg for praktikerne – hurtig og problemløs oppbygging, da de vesentlige enheter som sender- og mottakerkort allerede er oppbygget og forjustert.

Egnet for allslags fjernstyring som f. eks. RC-Cars, skibsmodeller, flyvemaskin med elektrodrift, modelljernbaner (f.eks. spor 1) o.s.v.

Oppbygget i mest moderne IC-teknikk, sender og mottager kvartsbestykket. Følgende funksjoner gjør anlegget særlig interessant:

1 analogkanal (2 funksjoner) med dreieregulator for trinnløs proporsjonal rorstyring eller dreiningskontroll, 1 analogkanal (2 funksjoner) med flatbaneregulator for trinnløs proporsjonal motorstyring fremover / stopp / bakover (innbygget fartsregulator for motorer inntil maks. 4A),

2 digitalkanaler (2 funksjoner) for ekstern betjening som anker/seilvinsjer, skrittbryter, lys, horn o.s.v.

Tekniske data

Sender

Kortstørrelse: 115×60×20 mm

Driftsangivelse: Ved hjelp av lysdioder.

Analogkanal I: Ved hjelp av skyveregulator.

Analogkanal II: Ved hjelp av dreieregulator.

Digitalkanal I+II: Taster eller brytere.

Driftsspennning: 9 V blokk eller tilsvarende akkumulator.

Vekt: Ca. 60 g.

Teleskopantenne: Fullregulerbar.

ICs: NS 1871 (2 N 708) kvarts 40,68.

Mottager:

Kortstørrelse: 105 × 60 × 20 mm (utskillbar som mini-mottager).

Analog I: Fartsregulator maks. 4 A belastbar.

Analog II: Servoutgang direkte fra IC (554) maks. 500 mA belastbar.

Digital I og II: Ut av LM 1872 maks. 100 mA belastbar.

Vekt: Ca. 75 g.

Antenne: Til påmontasje.

Driftsspennning: 6 V (4 x mono eller akkumulator).

1 CS: LM 1872/2 x NE 544/2 x BD 435/2 x BD 436/kvarts 40,220 MHz.

Servo

Dreievinkel: 2x45°

Dreiemoment: Ca. 1,8 cm kp

Vekt: Ca. 50 g

Dim.: 45×35×20 mm

Leveringsomfang

Sender- og mottagerkort ferdig oppbygget, 1 servo, 2 antenner og veiledning.

Best. nr. 19 76 53 ferdigmontert

kr. 598,—

2. RADIOKOMMUNIKASJON



ANTENNEFORSTERKER MB-KB-CB-UKB-VHF

En høy forsterkning av antenneenergien garanterer denne bredbånd-antenneforsterker. Den kan brukes overalt der hvor det kommer an på en god mottagelse med liten støy. Tåler kontinuerlig drift. Lavt strømforbruk og høye dB-verdier, så vel som prisbillighet, tillater en mangesidig anvendelse (f.eks. radio, TV, autoradioforsterker o.s.v.).

Tekniske data:

Strømforsyning: 6–18 V/1–5 mA.

Inngang: 60 eller 240 Ω.

Utgang: 60 eller 240 Ω.

Spenningsforsterkning inntil 20 MHz: 25 dB.

CB-bånd-forsterkning: 20 dB.

HF-bånd-forsterkning: 12 dB (ca. 30 MHz).

VHF-bånd-forsterkning: 7 dB (ca. 120 MHz).

Med utførlig montasjeanvisning. Byggesett.

Best. nr. 19 74 40

kr. 98,—

DETTE BØR DU LESE!

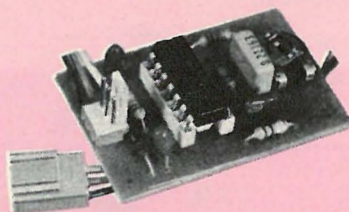

BYGGESETT FOR SERVO AUTOMATIKK

En meget interessant og viktig enhet for modellbyggeren (og andre).

For det tilfelle at styringssignalene fra senderen skulle svikte på grunn av en feil, eller svake batterier, eller modellen skulle komme utenfor rekkevidden av senderen, kan du med denne servoen fullføre forutinnstilte styrefunksjoner slik at servoen stiller seg inn i forprogrammerte sikkerhetsstillinger. Et modellfly f.eks. blir innstilt for glideflyging og du slipper en styrt. Driftsspennning: 4–6 V=. Mål ca: 45 × 30 mm.

Leveres komplett med byggeveiledning.

Best.nr. 19 50 81

kr. 98,—

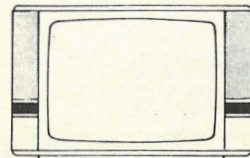

STEREO-DECODER FOR FJERNSYNS-APPARATET

Med denne adapteren er det mulig, med et normalt fjernsynsapparat, å motta stereo eller 2 kanalsendinger. På utgangen er audio-signalene (stereokanal 1 – kanal 2 mono). Gjengivelsen skjer over en ekstra stereoforsterker eller stereoanlegget.

Tekniske data: Strømforbruk: ca 40 mA, tilkobling til det første lydtrinnet i fjernsynsapparatet, mål ca 120×60 mm.

Byggesett, best.nr. 19 76 96

kr. 299,50

Komplett ferdigmontert modul

Best.nr. 19 52 19

kr. 398,—

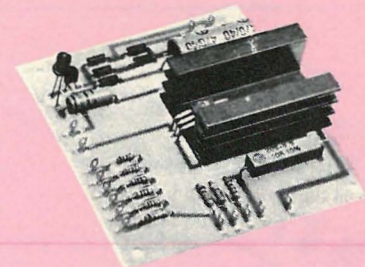

UNIVERSAL NICD-AKKU-LADEAPPARAT

Med denne universal akkumulatorladeren kan du lade opp enhver akkumulator type. På grunn av den 10-trinns lade-strømbryteren kan den nødvendige ladestømmen tilpasses enhver akkumulator-type.

Apparatet er elektronisk og mekanisk kortslutnings-sikkert. Ladekontrollavlesing ved LED.

Tekniske data:

Inngangsspennning ca 18–24 V DC eller AC. Ladestrøm innstilles trinnvis 10, 25, 40, 80, 100, 150, 200, 300, 400 og 500 mA. Ladespenningstilpassing etter akku-type 1,2–1,8 V. Komplette byggesett med alle de elektriske komponentene. Utførlig bruksanvisning følger med.

Best.nr. 19 71 57 (Byggesett)

kr. 118,—

3. DIVERSE BYGGESETT TIL BILEN, F.EKS. ALARMANLEGG

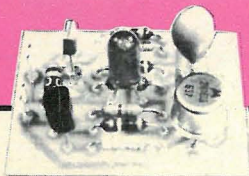

BLINKENDE VARSPELLYS

For kontroll-lamper, gjør bilføreren fortere oppmerksom på feil eller defekter, f.eks. tap av bremsevæske eller lignende. En lysdiode virker som optisk signal, og kan forsterkes med en kontrolllampe (maks 4 W). Tekniske data: driftsspenning 7 eller 14 V, utgangsstrøm maks 0,8 A for 5 W kontrolllampe, (rød LED følger med), blinkfrekvens: 75-5 i min, arbeidstemp. -40 til +110°C, mål: 40 x 30 x 18 mm. Byggesett.

Best.nr. 19 96 56
kr. 58,—



BYGGESETT FOR SKIFTENDE BLINKLYS

For to lamper fra 6-12 V, maks 0,1 A, lampene lyser avvekslende med en frekvens på ca 1 Hz, passer fint i bilen eller for modellbygging. Komplette med byggebeskrivelse.

Best.nr. 19 49 72
kr. 64,—

STOPP BILTYVEN!

TILBUD
kr. 59,50

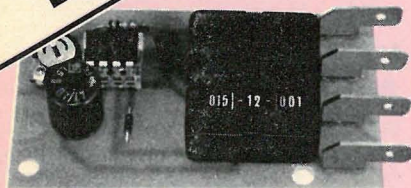

TYVERISIKRING FOR BILEN

En meget billig, praktisk og virkningsfull tyverisikring. Med en skjult bryter blir anlegget innkoblet, dersom motoren nå blir startet med tenningsnøkkel eller ved omkobling, starter motoren først, for så etter en justerbar tid på ca. 10-15 sek. å stoppe. Dette kan gjentas i det uendelige. Tekniske data: driftsspenning: 9-16 V, relébryter 8 A, mål: 70 x 40 mm. Byggesett.

Best.nr. 19 61 69
kr. 59,50

STOPP TYVEN!

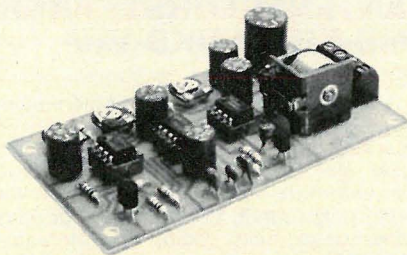

ALARMANLEGG FOR BIL

Et enkelt og billig, men meget sikkert anlegg, som ikke kan bli lurt, og som ikke behøver ekstra kontakter som blir slått på. Alarmforsinkelsen kan innstilles fra ca 5 til 15 sek. slik at du kan slå av alarmen etter at du har åpnet døren. Alarmtiden kan innstilles fra ca 30 sek. til 1 min. Alarmvarsler med innebygget horn, ekstra horn eller sirene osv. Relékontakt 1 x Um, passer for alle kjøretøyer med 12 V batteri, mål: 70 x 40 mm. Byggesett.

Best.nr. 19 54 56
kr. 138,—

PASSENDE BOKS (ubearbeidet)

Best.nr. 52 41 31
kr. 58,—

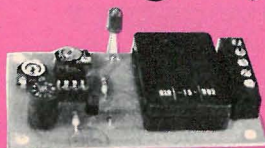
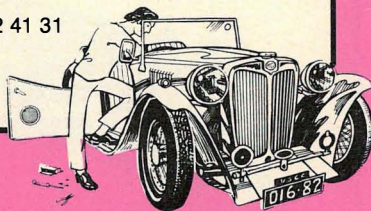

UNIVERSELL INTERVALL-KOBLING

Med denne intervall-bryteren kan du gjøre alarmanlegget mere virkningsfullt; på ethvert optisk eller akustisk signal kan du nå forbedre virkningen i det du avbryter det konstante signalet i intervaller. Egner seg meget godt i alarmanlegg i biler. Signal- og pausetid kan justeres uavhengige av hverandre fra ca 0-30 sek. En LED lyser når anlegget er på. 1 potensialfri relékontakt på 16 A (for horn eller sirene). Driftsspenning ca 10-16 V. Bryterspenning maks 250 V, mål: 45 x 8 mm, komplett byggesett med alle deler og monteringsbeskrivelse.

Best.nr. 19 71 73
kr. 119,50

PASSENDE BOKS (ubearbeidet)

Best.nr. 52 05 00
kr. 29,50



ARRNGREN COMPUTER SKOLE

Arrngren Electronics har startet computer-skole som gir en grundig innføring i de vanligste computer-ene som har den største utbredelse i Norge. Du vil lære å bruke de vanligste computer-ene som har den største utbredelse i Norge. Du vil lære å bruke de vanligste computer-ene som har den største utbredelse i Norge. Du vil lære å bruke de vanligste computer-ene som har den største utbredelse i Norge.



MYGGSKREMSEL

Utgir en ekstremt høy tone som jager myggen vekk. Driftsspenning 9 V ca. 10 mA, mål 27 x 35 mm. Byggesett.

Best.nr. 19 64 36
kr. 68,—

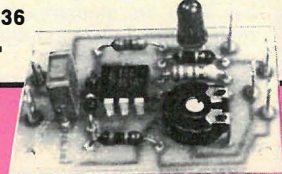

EKSTRA VARSPELLYS

Som lysdiode eller kontroll-lampe (maks. 5 W). Fremhever "røde områder", for eksempel: varsel om lite bensin på tanken, for høy temperatur på kjølevannet osv. Ved å bruke en følsom ICs i målekretsen er det mulig å justere signalet nøyaktig. Tekniske data: Driftsspenning 7 eller 14 V, utgangsstrøm maks. 0,8 A for 5 W kontroll-lampe (rød LED leveres med) REIN komparator 10 kohm, hysteresis justerbar mellom 0,1 og 3 V ved hjelp av motstander. Driftstemperatur: -25 til +70°C, mål: 45 x 30 x 18 mm. Byggesett ZK1.

Best.nr. 19 96 72
kr. 59,—



TURTELLER

Som er meget enkel å montere i bilen. Det analoge instrumentet viser til enhver tid motorens omdreiningshastighet. Tekniske data: Driftsspenning 7 eller 14 V. Antall sylindere er valgfritt, maksimalt turtall 5000 rpm, minimum 1 rpm, mål: 62 x 35 x 15 mm. Byggesett.

Best.nr. 19 96 80
kr. 59,50



PASSENDE INDIKATOR-INSTRUMENT (speilrefleks)

Meget høy kvalitet. Mål: 86 x 64 mm flens, 44,5 Ø hus. 1 mA (max) strømforbruk, målerutslag 0 til 5000 rpm (5 x 1000 min⁻¹).

Best.nr. 13 88 35
kr. 149,—



BYGGESETT



BIL-PANELSPENNINGSOVERVÅKING

Et meget nyttig byggesett til kontroll av bilbatterier. 12 V under drifts- og ladetilstand, 3-farvet LED til kontrollindikasjon, IC-styrt.

Dimensjoner: 50 x 50 mm.

Byggesett: Best.nr. 19 53 08
kr. 59,50



LED-VEKSELBLINKER

som kan brukes til mange oppgaver innen modellbyggingen, for eksempel blinksignal ved jernbaneoverganger, varselsignaler, blinklys på båt- og flymodeller. Blinkfrekvensen kan justeres trinnløst med et potensiometer. Leveres med 2 LED'er og byggebeskrivelse.

Tekniske data: driftsspennning 9-15 V, 30 mA, mål: 50x45 mm.

Byggesett

Best.nr. 19 51 46
kr. 39,50

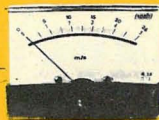

VINDMÅLER-ELEKTRONIKK

Elektronikk som er beregnet for vindhastighetsmåleren. (Best.nr. 19 45 06) Skalaen viser lineært omdreiningshastigheten på vindmåleren i m/s, og er omstillerbar for 5 m/s og 25 m/s (største hastighet) kalibreres ved hjelp av nettfrekvensen på 50 Hz.

Driftsspennning 2 x 6-8 V ~ eller 2 x 9 V batteri. Strømforbruk ca 5 mA. Byggesett med nøyaktig byggebeskrivelse, uten instrument. Mål 70 x 65 mm.

Best.nr. 19 45 22
kr. 149,50



Z 200 DIGITAL-VIA PANELMETER

Komplett oppbygd modul som er beregnet for montering i strømforsyninger, bryter og styrepaneler, måle og kontrollenheter for modelljernbaner etc. Med tre LED-Tall, 13 mm tallhøyde, blir måleverdien vist med en nøyaktighet på 0,1 % av måleverdien (± 1 Digit) gjengitt.

Tekniske data: Likespenning: - 9,9 V til + 99,9 V = (oppløsning 100 mV), Likestrøm til 1,99 A = (oppløsning 10 mA), Strømforbruk: ca 120 mA, Inngangsmotstand: 1 M Ω , Driftsspennning: 6-18 V, Mål: 85 x 47 x 10 mm.

Modul med nøyaktig beskrivelse og tilkoblingsplan.

Best.nr. 19 66 57
kr. 199,50

Batteri som passer:

Best.nr. 10 47 52
kr. 19,50

Rødt farvefilter:

Best.nr. 18 52 30
kr. 6,50



LANGTIDSBRYTER

Med denne presisjons-tidsbryter lar tidsintervaller fra millisekunder til ca. 3,5 timer seg innstille trinnløst (kan utvides).

Dessuten er funksjonen "monostabil" eller "bistabil drift" mulig. Med utførlig montasjeanvisning.

Tekniske data:
Driftsspennning: 12-15 V =.
Strømopptak: Ca. 20 mA.
Relé tiltrukket: Ca. 60 mA.
Relé-koblingsytelse: 250 V, 500 VA, 1 x um.
Dimensjoner: 90 x 40 mm.

Byggesett: Best.nr. 19 77 34
kr. 129,50



GASSVARSLER

Denne gass- og røkmelder varsler tidlig med en summer livstruende farer, som kan forvoldes av gass fra bynett, jordgass, propan, butan, røk (karbonmonooxyd), metan, bensol, bensin, alkohol, ammoniakk, svoveldioksyd o.s.v. I den allerede forhåndenværende printboring kan det installeres et relé med omkoblingskontakt istedenfor den medleverte summer. Reléet kan ved fare avbryte tenningen på motorkjøretøyer eller innkoble ventilasjon.

Med utførlig montasjeanvisning.

Tekniske data:
Driftsspennning: 8-15 V =.
Strømopptak: Ca. 200 mA.
Dim.: 95 x 60 mm.

Byggesett uten gass-sensor:

Best.nr. 19 77 85
kr. 189,-

Passende innkapsling:

Best.nr. 10 47 36
kr. 49,50

Passende relé:

Best.nr. 10 45 15
kr. 29,50



VANNMELDER MED INTERVALLSUMMER

Den innbygde summer melder nødtilstanden ved oversvømming av badekar, vaskemaskin eller ved vann i kjelleren.

Et mangesidig anvendbart byggesett, også anvendbar som gjennomgangsprøver. I hviletilstand opptar koblingen ingen strøm. Apparatet kan derfor alltid forbli innkoblet.

Tekniske data:
Driftsspennning: 6-12 V (9 V Mikrodyn).
Dimensjoner: 65x45 mm.

Byggesett: Best.nr. 19 61 93
kr. 78,50



Til frekvensteller 0-10 MHz:

FREKVENSDELER 50 MHz

Tilleggsbyggesten til frekventeller 0-10 MHz til utviding av måleområde på 50 MHz.

Den nødvendige driftsspennning kan tas ut fra frekvenstellers driftsspennning. Delerens inngangsfølsomhet utgjør 20 mV.

Tekniske data
Utgang: TTL vannstandsmåler 5 V
Frekvensområde: 10 KHz til 50 MHz
Ladestromstyrke: 25 mA.
Mål: 80x50 mm
Driftsspennning: 5 V =
Byggesett med utførlig byggeanvisning.

Best. nr. 19 76 29
kr. 199,50



ENERGI-SPARBLINKER

Dette byggesett bidrar til å spare energi, først og fremst i huslige områder. Overskrides en temperatur, som innstilles med et trimpotensiometer, så blinker til LED. Da kan man gripe til forholdsregler for å nedsette temperaturen. Dermed er målet for energisparingen oppnådd. Med utførlig montasjeanvisning.

Tekniske data:
Driftsspennning: 9 V
Strømopptak: Ca. 1 μ A
Dim.: 40 x 50 mm

Byggesett: Best.nr. 19 93 70
kr. 48,-

Passende innkapsling med batterirom:

Best.nr. 10 46 98
kr. 24,50



PASSENDE GASS-SENSORER

Type 813

Høy følsomhet overfor propan-, butan- og metangass, ideell for bygging av gassdetektorer.

Best.nr. 18 34 74
kr. 129,-

Type 812

Høy følsomhet overfor karbonmonooxyd, ammoniakk, svoveldioksyd, alkohol, bensin o.s.v. Egnert som røkmelder og alkohol-detektor.

Best.nr. 18 34 66
kr. 129,-



MELODI-MODUL

for gratulasjonskort i gaveinnpakninger, spilledåser, smykkeskrin, kan anvendes problemfritt overalt hvor små dimensjoner er nødvendige.

Er lett å montere for en praktiker, slik at overraskelsesmelodien klinger ved utpakkingen. Det er ingen grenser her for fantasien! Dimensjoner for melodimodul: 22 x 22 x 5 mm, spesial-flathøytaler $\varnothing 30 \times 2$ mm, komplett koblet med batteri og kontaktlister. Overrask dine venner, bekjente og slektninger ved festligheter med følgende melodier:

Til fødselsdag med melodien "Happy Birthday"

Best.nr. 19 56 00
kr. 39,50 pr. stk.

Til jul med melodien "Jingle Bell"

Best.nr. 19 56 18
kr. 39,50 pr. stk.

Til bryllup med melodien "Wedding March"

Best.nr. 19 56 26
kr. 39,50 pr. stk.

Fars- eller morsdag med melodien "Home Sweet Home"

Best.nr. 19 56 34
kr. 39,50 pr. stk.

BYGGESETT

4. AKUSTISKE SIRENER, LYDER etc.

5. ELEKTRONISKE SPILL

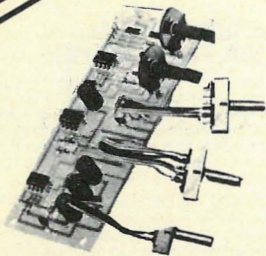

SUPER-SOUND-SIRENE (10 WATT) (KOJAK-SYNTHESIZER)

Med denne synthesizeren kan du etterligne de utroligste sirenevarianter. Med tre skyvebrytere som hver har tre stillinger, kan du fremkalle 27 forskjellige sirenelyer, som igjen kan forandres trinnløst med et potensiometer.

Tekniske data:

Driftsspenning: 6-15 V, beskyttet mot feilpoling. Utgangseffekt: maks 10 W (ved 8 ohm). Strømforbruk: maks 600 mA.

Mål: 135 x 60 mm. Byggesett.

Best.nr. 19 54 99
kr. 99,50



10 W TRYKKAMMER-HØYTTALER

som passer til forestående sirene.

Best.nr. 33 55 25
kr. 119,50



ROGER — PIEP

For å oppfordre mottagerstasjonen under en samtale over radiosendere og mottakere til å slå over på sending, kan man før man slår over sin egen stasjon (sending til mottaking) sende dette signalet: "Roger — Piep". Dette skjer ved hjelp av denne enheten automatisk, i det øyeblikket du slipper PTT knappen på mikrofonen. Driftsspenning 12-15 V. Byggesett.

Best.nr. 19 52 78
kr. 59,50



TÅKELUR FOR SKIP 5 WATT

Uunnværlig for en hver "kaptein". Dette byggesettet frembringer en dyp tone som tilsvarende en kraftig takelur. Ypperlig for båtmodeller.

Driftsspenning 9-18 V, høyttalertilkobling 4-8 ohm. Utgangseffekt 5 W. Byggesett.

Best.nr. 19 70 33
kr. 68,—

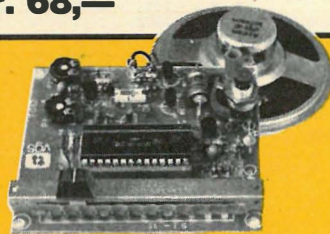

COMPUTERSTYRT DØRKLOKKE MED 12 FORSKJELLIGE MELODIER

Driftsspenning 9 V. Byggesett.

Best.nr. 19 26 94
kr. 298,—

Spesielt hus som passer Hobby Sang.

Best.nr. 19 27 24
kr. 79,—

FYLLINGSGRAD-MELDER-BYGGESETT

til pålitelig indikasjon av faste vannstander ved akvarier, tanker av enhver art, svømmebad, oppvarmingsanlegg, badekar o.s.v.

Komplett med relé 5 A/100 W og LED-indikasjon.

Driftsspenning: 9-18 V. Dim.: 45 x 85 mm.

Byggesett: Best.nr. 19 57 31
kr. 99,50

TIL DEG SOM HAR ALT?



ELEKTRONISK SNURREBASS

Et lite elektronisk "under"; når du først har startet den på "løpebanen", roterer snurrebassen uavbrutt i ca 14 dager på ett batteri. Mål: 94x94x27 mm. Driftsspenning 9 V.

BYGGESETT; KOMPLETT MED ELEGANT UTFØRT BOKS.

Best.nr. 19 55 02 Batteri 9 V
kr. 49,50 Best.nr. 39 13 28
kr. 8,50

ELEKTRONISK TERNING

med digitalvisning. Denne elektroniske terningen er et spesielt leketøy som erstatter en vanlig terning. Det "kastede" tallet er på grunn av den elektroniske tellekoblingen helt tilfeldig, og kan ikke på noen måte påvirkes, slik at det ikke er muligheter for å jukse.

Driftsspenning 5 V, mål 55x100 mm. Bruksferdig enhet.

Best.nr. 19 51 54 (ferdigbygget)
kr. 149,50

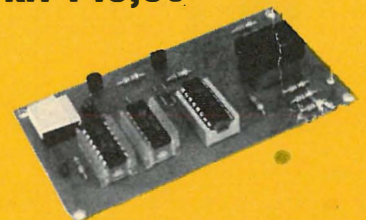

12 MELODIER-BYGGESETT

Dette byggesett kan du sette inn overalt hvor det ønskes en akustisk varsling (spesielt som varselgiver, spilledåse, vekkeur, husdør-ringsignal og lignende). Ved hver start kommer en ny melodi, eller det kan kobles slik at alle 12 melodier kommer etter hverandre. Lydstyrken kan innstilles innen vide grenser ved hjelp av et trimpotensiometer. Med utførlig mon- tasjebeskrivelse. Følgende melodier er lagret i den 16-pol. IC: American Petrol - Rabbits - Oh, My Darling Clementine - Butterfly - London Bridge is falling down - Row your Boat - Are you Sleeping - Happy Birthday - Joy Symphony - Home Sweet Home - Wiegenlied - Melody on Purple Bamboo.

Tekniske data:

Driftsspenning: (1,5 V) 1,35 til 3 V, hvilestrøm 0,1 A. Dim.: 70 x 40 mm.

Byggesett: Best.nr. 19 50 57
kr. 99,50

PRESISJONS-INTERVALL-BRYTER

Denne er utstyrt med den lineære timeren NE 555, som kan innstilles fra 1-100 sek., og med meget nøyaktig gjentakelse. På utgangen er det montert relé.

Tekniske data: Driftsspenning 9-15 V, strømforbruk maks. 200 mA, tidsområde 1-100 sek., brytereffekt 5 A/220 V, mål: 50 x 40 mm, leveres med monteringsbeskrivelse.

Byggesett.

Best.nr. 19 75 80
kr. 185,—

6. TEST- INSTRUMENTER

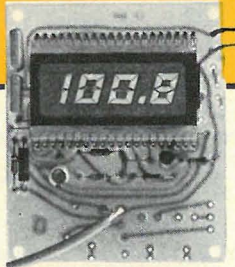

SE HER! DIGITALT TERMOMETER

LCD-TERMOMETER MOD. T 150

for innbygging i alle apparater, frontplater og skap etter ditt valg. Med et temperaturmåleområde fra -50°C til $+150^{\circ}\text{C}$ er dette pålitelige byggesett universelt anvendbart.

Mod. T 151

LCD-termometer som ovenfor, dog med battericlips og samtlig tilbehør for innkapslet montasje.

Felles tekniske data:

LCD-angivelse med 3 måleområder

Høyde 13 mm

Temperaturområde: -50°C til $+150^{\circ}\text{C}$

Strømforsyning: 9 V

Oppløsning: $0,1^{\circ}\text{C}$

Nøyaktighet: 0,5%

Dim.: 75x100 mm

Byggesett mod. T 150

Best.nr. 19 57 66 (uten kasse)

kr. 469,—

Byggesett mod. T 151

Best.nr. 19 57 74 (med kasse)

kr. 499,—

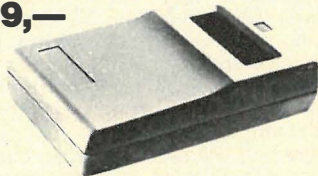

UNIVERSALKAPSLING UNI 152

passende for modell T 150
(Dim. LxBxH: 145x80x30 mm)

Best.nr. 52 47 94

kr. 68,—



PRØVEGENERATOR PG 1

Oscillatormodulen tjener til å prøve og innpeile blandepulter og utstyringsinstrumenter. Dens prøvetone er på ca. 1000 Hz. Utgangsspenningen er kontinuerlig innstillbar for de forskjellige innmatepunkter, f.eks. mikrofoninngang, forsterkere, tonbåndapparater o.s.v. For å unngå frekvensforandringer og peilingsendringer ved endringer i driftsspenningen blir driftsspenningen stabilisert ved hjelp av en zenerdiode.

Tekniske data:

Utgangsspenning: 0–800 mV innstillbar.

Driftsspenning: 9–12 V.

Frekvens: Ca. 1000 Hz.

Klirrfaktor: Ca. 1 %.

Dimensjoner: 35 x 65 mm.

Byggesett: Best.nr. 19 61 85

kr. 59,50

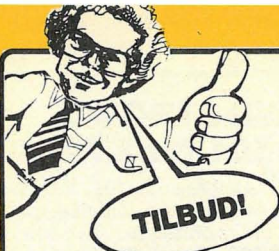

VALGT UT SPESIELT AV FRITHJOF MEGET VERDIFULL HURTIGTESTER AV TRANSISTORER OG DIODER

Med dette byggesettet kan funksjonsdyktigheten til alle NPN- og PNP-transistorer prøves på en rask og enkel måte.

2 LED indikerer, i en reaksjonstest, om det dreier seg om en NPN eller PNP-transistor, eller om transistoren/dioden er defekt. Dette er et ideelt hurtigprøvnings-apparat for både den profesjonelle, og hobbyelektronikeren.

Driftsspenning: 9 V batteri (mikrodyn).

Mål: 70x35 mm.

Best.nr. 19 60 96 (byggesett)

kr. 49,—

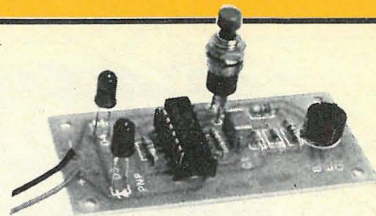

TTL-LOGIKK-TESTER, med 7-segment angivelse

Et ideelt apparat for enhver som har å gjøre med digitalteknikk og utfører eksperimenter. På 7-segmentangivelsen ser du med ett blick den logiske koblingstilstand i bokstaver som ikke kan forveksles, som f.eks. om en tilkobling ligger på logisk "1" eller logisk "0".

Likeledes vises en åpen inngang. Det komplette byggesett leveres med alle elektriske komponenter og utførlig montasjeanvisning. Størrelse av grunnplaten 77x23 mm. Driftsspenning 5 V (tas fra den kobling som skal prøves).

Best.nr. 19 71 49 (byggesett)

kr. 59,—

Passende kapsling for TTL-logikk-tester med prøvespisser

Best.nr. 52 31 19

kr. 86,—

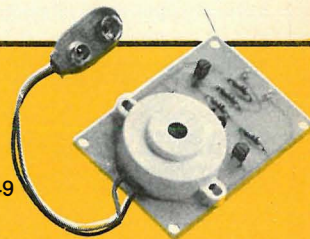

9 V batteri

Best.nr. 61 41 49

kr. 19,—

AKUSTISK HALVLEDER- OG GJENNOMGANGS- PRØVER

Denne allsidig anvendbare tester egner seg spesielt til å prøve ledninger, kabler, ledende forbindelser, brytere og kontakter av alle typer, så vel som funksjonsprøving av transistorer, dioder, lysdioder etc. Som indikator tjener en miniatyrsummer med den fordel, at blikket ikke stadig må vandre frem og tilbake mellom testpunkt og visende instrument.

Koblingen forbruker ingen strøm så lenge det ikke består noen ledende forbindelser mellom prøvespissene. En hendig gjennomgangsprøver får man når man bygger kortet, inklusive batteri inn i en liten plastkapsling. Byggesett med utførlig montasjeanvisning. Driftsspenning 9 V (mikrodyn), prøvestrøm ca 6 μA .

Byggesett best.nr. 19 71 30

kr. 59,—

Passende kapsling med rom for batteri

Best.nr. 52 28 64

kr. 28,—

NÅ KAN DU LETT MÅLE VERDIEN PÅ DINE KONDENSATORER

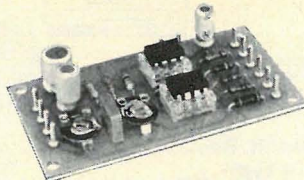

KAPASITETSMÅLE- APPARAT

Med dette enkle måleapparat kan kapasiteter fra ca 10 pF–10 μF måles. Måleapparatet har 5 måleområder: 1 nF, 10 nF, 100 nF, 1 μF og 10 μF , med lineær anvisning. Ideell for kondensatorer med kodepåskrift, uleselige påskrifter eller kondensatorer som angis ved farvekoder.

Tekn. data: Driftsspenning: 9–15 V

Dim.: 70x40 mm

Byggesett best.nr. 19 60 61

Pris kr. 98,—

PASSENDE MÅLE- INSTRUMENT 100 μA

(SPEILREFLEKS)

Dim.: 60x46 mm, flens 38 mm \varnothing , flensdybde 23,5 mm

Best.nr. 13 86 22

kr. 129,—

KVARTSKRYSTALL- TESTER MED LED- ANGIVELSE

En enkel kvartstester, som viser kvartsens tilstand ved en LED. Ideell til å overprøve amatør- og CB-kvarts, dobbelsuper, radiofjernstyringskvarts osv. Komplet med trykknapp, kvartsinnfatning HC 6U/HC 25 U og batteriklips.

Tekn. data: Driftsspenning: 9–12 V (9 V mikrodyn).

Dim.: 50x35 mm

Best.nr. 19 60 70 (byggesett)

kr. 68,—



BYGGESETT

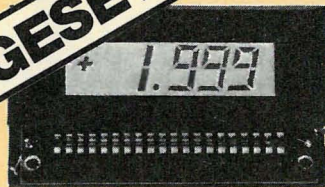

MEGET NØYAKTIG; HØYESTE KVALITET

DIGITAL-VOLTMETER-GRUNNPLATE DVM-Z-100

Digital-voltmeter-grunnplaten Z 100 er en særdeles nøyaktig spenningsmåler som har tallangivelser med flytende krystaller. Grunnmåleområdet er $\pm 199,9$ mV med en nøyaktighet av 0,05% +/-1 digit. Nullpunkt-automatikk og automatisk fortegnsomkobling, så vel som desimalpunktstyring er innbefattet i denne spenningsmåler.

Ved hjelp av tilsvarende eksterne tilkoblinger kan dette byggesett tilpasses mange måleoppgaver.

Eksempel:

Digitalt volt-, ampère- eller Ω -måleapparat i innebygget form med fast eller omkobbelbart måleområde, grunnplate til oppbygning av et høyverdig digitalmultimeter etter egne ideer etc.

Tekniske data:

Målefrengangsmåte: Dual-slope-integrasjon. Målekapasitet: 2,5 målinger/sek., inngangsresistans: 1 000 M Ω , nøyaktighet: 0,05% av utslaget +/-1 digit., utslagsomfang: $\pm 2 000$ punkter, måleområde: 199,9 mV, oppløsning: 100 μ V, fortegn: automatisk minus-angivelse, desimalpunkt: valgbart i tre stillinger, angivelse utenfor måleområdet: ved å koble ut de 3 siste sifre, angivelse: felteffekt-flytende-krystall 12,5 mm. Tilførselsspenning: 9-12 V DC (9 V batteri), strømforbruk: ca 1 mA, temperaturområde: 0-60° C, dimensjoner: 65x40 mm.

Ferdigbygget med utførlige underlag.

Best.nr. 19 66 06

Pris kr. 379,—

MIDDELVERDI-LIKE-RETTER Z 102 for V/A \approx

Likeretteren Z 102 muliggjør, sammen med voltmeteret Z 100 og V/A-deleren Z 101, målinger av vekselspenning og vekselstrøm. Nøyaktighet: 0,5% av måleverdien +/-2 digit, frekvensområde: 20 Hz-10 kHz. Måleområde: Som angitt for Z 101, dog V/A \approx .

Med beskrivelse.

Best.nr. 19 66 22 (ferdigbygget)

kr. 136,—

SPENNINGS-STRØM-DELER Z 101 for V/A =

Spennings-/strøm-deleren Z 101 inneholder alle motstander for utvidelse av måleområdet til voltmeter Z 100 til: 0-2/20/200/1 000 V = / Oppløsning 100 μ V / 100 mA/1A = / Oppløsning 0,1

100 k Ω , 90 k Ω , 9 k Ω , 900 Ω , 90 Ω , 9 Ω .

Med beskrivelse.

Best.nr. 19 66 14 (ferdigbygget)

kr. 198,—



FUNKSJONS-GENERATOR

Byggesett, Best.nr. 19 93 38

kr. 198,—

Tekniske data:

Frekvensområde: ca 1 Hz til 1 MHz, Utgangsimpedans: Sinus/Trekant: ca 10 k Ω , firkant: ca 50 Ω , Driftsspenning: ca 12-15 V = klirrfaktor mindre enn 1 %, mål ca 110 x 85 mm. Med utførlig monteringsanvisning.

LUFTFUKTIGHETS-MÅLEKOBLING;

– med utgang for digitale og analoge indikeringer. Med dette fuktighets-sensor-byggesett kan du måle den relative luftfuktighet i husholdninger, kontorer eller forretningslokaler.

Tekniske data:

Driftsspenning: 9 V
Strømopptak: Ca. 50 μ A
Dim.: 90 x 55 mm (uten fuktighetssensor)

Byggesett: Best.nr. 19 61 77

kr. 99,50

Valvo fuktighetssensor

Best.nr. 19 61 77

kr. 99,50

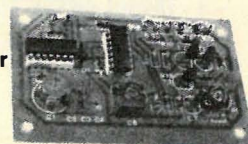

KONSTANT-STRØMKILDE Z 103 for Ω

Motstandsmåling muliggjøres i forbindelse med voltmetergrunnplaten Z 100 og spenningsdeleren Z 101.

Nøyaktighet: 0,5% av måleverdien +/-2 digit.

Måleområde: 100 Ω / 1/ 10/ 100 k Ω / 1 M Ω / Oppløsning: 0,1 Ω , med beskrivelse.

Best.nr. 19 66 30 (ferdigbygget)

kr. 149,—

BLOTTERAMME

for bedre lesbarhet, for DVM-Z 100 og lignende.

LCD- og LED-angivelser.

Kunststoff sort.

Dimensjoner: 70x32 mm.

Best.nr. 19 67 03

kr. 24,—

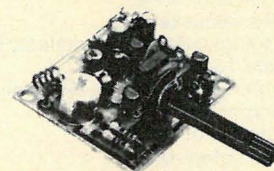
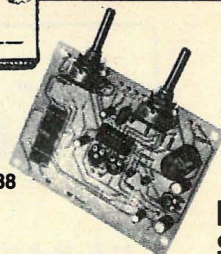

FJERNSYNS-PRØVE-SENDER VHF/UHF (Bilde- og lyd-prøve)

Nytt og mangesidig er vårt bilde- og lyd-prøveapparat for fjernsynsområdene VHF og UHF.

Anvendelsesområdene: Til eksperimentering, for service, for justering, for forsøk, småreparasjoner og meget mer.

Meget enkel tilkobling til fjernsynsapparatet, direkte over antennestikkkontakten. (Intet inngrep er nødvendig på fjernsynsapparatet). På billedskjermen fremkommer det forskjellige vannrette og lodrette mønstre, som lar seg forandre trinnløst.

Likeledes hører du en "prøve"-tone, også denne kan reguleres av deg i sin tonehøyde/lydstyrke. Tallrike variasjoner mellom tone og bilde er mulig. Leveres inkl. koaksialkabel og støpsel.

For fjernsynsapparater med 60/75 Ω inngang.

Tekniske data:
Strømforsyning: 3-6 V.
Strømopptak: 5-10 mA.
Arbeidsområde: VHF/UHF regulerbar.
Print-mål: 40 x 45 mm.
Med utførlig montasjeanvisning.

Tekniske data:

Strømforsyning: 3-6 V.
Strømopptak: 5-10 mA.
Arbeidsområde: VHF/UHF regulerbar.
Print-mål: 40 x 45 mm.
Med utførlig montasjeanvisning.

Byggesett: Best.nr. 19 74 32

kr. 199,50

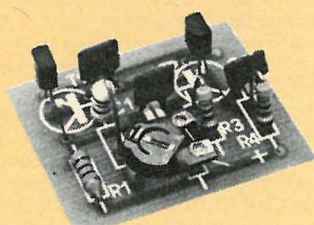

LAG DIN EGEN TONEGENERATOR

Kan brukes til en rekke formål; for eksempel som testinstrument.

Regulerbar tonegenerator, hjertet i denne tonegeneratoren er en multivibrator som garanterer for kvalitet. Ved hjelp av et trimpotentiometer kan det justeres over et stort frekvensområde.

Tekniske data: Driftsspenning 6-12 V, strømforbruk 10 mA, frekvensområde ca 1-25 kHz. Firkantpulser.

Best.nr. 19 48 75

kr. 49,50

BYGGESETT

7. ALARMANLEGG, DIVERSE KOBLEINGSBRYTERE, KODELÅS OG KLOKKEMODULER

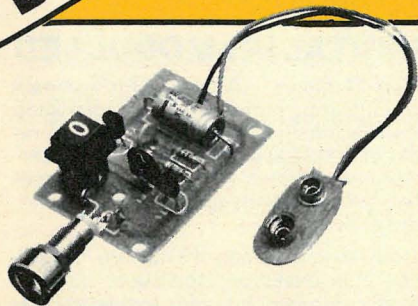

INFRARØD-SENDER MOD. 1

Passer for infrarød-mottager (best.nr. 19 71 81) og for infrarød-lysskranke (best.nr. 19 72 11) med IR-sendediode og spesielle IR-diodeinnfatninger med optikk.

Tekniske data:

Rekkevidde: ca. 6-8 m
Driftsspennning: 9-12 V
Dim.: 30 x 50 mm

Byggesett, kpl. med utf. montasjeanvisning

Best.nr. 19 71 90

Pris kr. 69,-

Passende kapsling, ubearbeidet.
Best.nr. 52 12 80

kr. 58,-

INFRARØD-SENDER MOD. 2

Utførelse som sender mod. 1, dog bare for infrarød-mottager (best.nr. 19 71 81) med 3 IR-dioder og 3 spesialinnfatninger, rekkevidde ca. 10-13 m

Byggesett, kpl. med utf. montasjeanvisning

Best.nr. 19 72 03

Pris kr. 97,-

Passende kapsling, ubearbeidet
Best.nr. 52 12 80

kr. 58,-

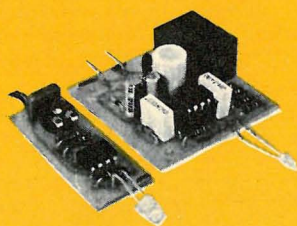

INFRARØD-LYSSKRANKE

(SENDER OG MOTTAKER)

Fullt innsettbar byggesett for telle- og overvåkings- og alarminnretninger. Med usynlig infrarød stråle. Høyt belastbar koblingsutgang, 5 A, rekkevidde ca: 3,5 m. Driftsspennning: 12-18 V. Består av sender- og mottagerdel. Platedimensjoner ca: 40 x 40/40 x 20 mm

Byggesett best.nr. 19 55 10

kr. 239,-



Electronic er ingen Heksekunst

INFRARØD-LYSSKRANKE (MOTTAGER)

Et mangesidig byggesett til oppbygging av infrarøde-lysskranke og til betjening av telle- og alarmanlegg. Med tidskoblingsstrinn i tillegg, innstillbart 0-1 min. Anvendbar også som reflekslysskranke, enkel fjernbetjening, eller til enkeltsikring av dører, vinduer etc.

Tekniske data:

Rekkevidde: maks. inntil 15 m
Driftsspennning: ca. 12-15 V
Strømforbruk: Hvilestrøm 20 mA, med tiltrukket relé 70 mA.
Relé: Kontakt 1 x Um 8 A potensialfri
Dim.: 60 x 95 mm

Byggesett, komplett med utførlig montasjeanvisning.

Best.nr. 19 72 11

kr. 185,-

Passende kapsling, ubearbeidet.
Best.nr. 52 41 31

kr. 49,50



INFRARØD-MOTTAGER MED FORFORSTERKER

Med denne infrarød-mottager kan man bygge opp en universell fjernbetjening, f.eks. for innkobling av garasje-dørmotordrifter, stereo-anlegg og fjernsyns-apparater, fjernstyring av diasprosjektorer og lignende apparater. Som mottagelement brukes en spesiell foto-diode for infrarødt lys med separat forforsterker. Et koblingsstrinn kobler etter hver betjening av senderen det etterkoblede relé inn eller ut.

Tekniske data:

Rekkevidde: ca. 13 m
Driftsspennning: ca. 9-15 V
Strømforbruk: Hvilestrøm, ca. 20 mA/med tiltrukket relé 70 mA
Relé: 8 A potensialfritt
Dim.: Mottager 60 x 95 mm, forforsterker ca. 25 x 35 mm

Byggesett komplett med utførlig montasjeanvisning.

Best.nr. 19 71 81

kr. 199,-

PASSENDE KASSE, UBEARBEIDET

Best.nr. 52 41 31

Pris kr. 49,50

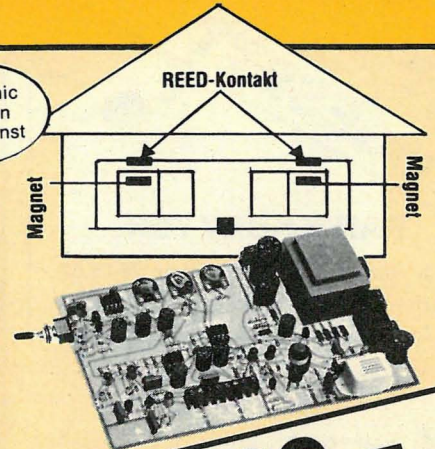

kr. 499,-

ALARMSENTRAL BYGGESETT

Dette ideelle alarmanlegg beskytter pålitelig, dører og vinduer i din bolig, forretning, hytte, campingvogn, caravan, båt og lignende.

Avbrudd i tre sløyfer, som er uavhengige av hverandre, blir signalisert med LED. Med tilkoblingsmuligheter til Reed-kontakter (åpne-, lukke-), overfallføler, brannvarsler (temperaturføler), vibrasjonskontakter, tråmatten og lignende. Du kan koble utvendig 220V AC strømforsyning til anlegget. (best.nr. 51 80 42)

Tekniske data:

Driftsspennning: 12 V ekstern akkumulator.

Strømforbruk: 8 mA i hvile, ca. 35 mA i virksomhet.

Alarmgiver: Tilkobling for 12 V elektronisk sirene maks 1 A.

Relé: Potensialfrie kontakter 8 A/100 W for akustisk eller optisk alarmgiver, f.eks. gårdsbelysning eller lign.

Akustisk melding: Intern summer.

Akustisk alarmgiver: Alarmtid trinns innstillbar fra ca. 3 sek. til 1 min., automatisk tilbakestilling.

Alarmutløser: Glassbruddfølere, magnetbryter, nødtrykknapp, varmekøler, tråmatte, vibrasjonskontakt.

Alarmminne: Melding om alarm har vært utløst under fravær.

Dim.: 175 x 110 mm

Best.nr. 19 72 20 (Byggesett)

kr. 499,- (komplett)

Byggesett, kpl. med utførlig betjeningsanvisning

Passende kapsling, ubearbeidet
best.nr. 52 16 14 kr 139,-

Passende tilbehør:

• 12 V sirene
best.nr. 75 05 14 kr 185,-

• Panikkbryter
best.nr. 75 05 57 kr 29,-

• 12 V akkumulatørsats
best.nr. 25 51 65 kr 199,-

• Batteristativ:
best.nr. 61 56 17 kr 28,-

• Temperaturvokter:
best.nr. 75 05 90 kr 87,-

• Reedkontakt (åpner):
best.nr. 75 10 30 kr 46,-

• Utvendig strømforsyning
best.nr. 51 80 42 kr 159,-

• Vibrasjonskontaktpar
best.nr. 75 06 03 kr 48,-

• Dør/vindu kontaktpar (2 deler)
best.nr. 75 06 20 kr 65,-

• Dør/vindu kontaktpar (2 deler)
best.nr. 75 06 46 kr 39,-

BYGGESETT



PANIKKBRYTER

Til å utløse
alarmen manuelt

Best.nr. 75 05 57
kr. 29,—

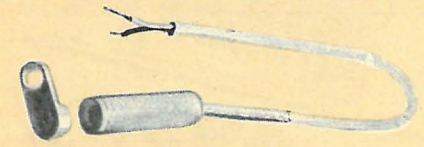

DØR/VINDU KONTAKTPAR

Best.nr. 75 06 20
kr. 65,—

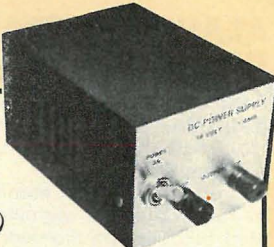

STRØMFORSYNING

12-14V DC/2 A 220V AC med innebygget beskyttelsesrelé

Best.nr. 51 80 42
kr. 159,—

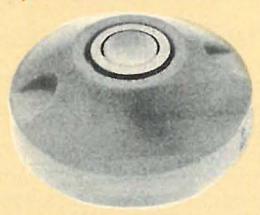

TEMPERATURVOKTER

Kobling skjer ved 60 °C ± 5 °C

Best.nr. 75 05 90
kr. 87,—

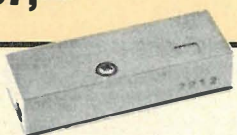

VIBRASJONS- KONTAKTPAR (Vibrasjonsfølsom- heten kan innstilles)

Best.nr. 75 06 03
kr. 48,—



KOJAK ALARMSIRENE (10 WATT)

med 350 mm kabel 12V DC 100 dB
Laget av aluminium
Mål: 130 mm Ø × 150 mm

Best.nr. 75 05 14
kr. 185,—

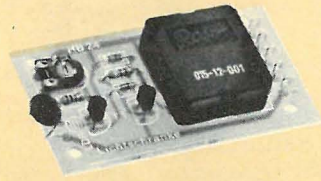

LYSSKRANKE (LYSRELÉ)

Dette byggesett anvendes universelt som lysskranke og demringsbryter. Koblingen utmerker seg ved sin følsomhet, som lar seg innstille innen vide grenser. Når lysstrålen brytes eller ved dunkelhet, trekker reléet til.

Tekniske data:
Driftsspennning 9-15 V
Strømforbruk maks. 60 mA
Bryterkontakt 1 × U_m 8 A, 100 W
Dimensjoner 80 × 40 mm

Byggesett best.nr. 19 54 80
kr. 69,—

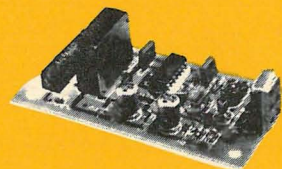

KLAPPESTRØM- BRYTER

Denne klappebryter gjør det mulig å inn- og utkoble bekvemt fra lenestolen en strømforbruker, som f.eks. lys, radio-, fjernsynsapparat, ved enkelt å klappe i hendene. Et koblingsrelé blir styrt over mikrofonen, apparatet forføyer over innstillbar følsomhet og feilpolingsvern.

Driftsspennning: Ca. 9 til 15 V.
Hvilestrøm 6 mA, ved tiltrukket relé 40 mA.
Dim.: 110 × 45 mm.
Komplett med montasjeanvisning.

Byggesett: Best.nr. 19 50 20
kr. 148,—

AKTUELT BYGGESETT:

"TELEFONTAKT TIMER DE LUXE" HB-10

Også lokale telefonsamtaler kan bli dyre! Vårt nye byggesett fører nøye kontroll med tiden. Ved samtalens begynnelse slår man det på. LED-skala for optisk avlesing av tidsforløpet. 7 grønne, blinkende LED s (1 LED per min.). Etter 7 min. gies akustisk signal i ca 8 sek. som en varslingsstone, i løpet av det 8. min. blinker en rød LED.

Etter tidsutløp (8 min.), sett apparatet i gang på nytt eller skru det av. Leveres komplett med sort kasse, driftsspennning 9 V.

Mål: 100 × 60 × 25 mm.

Byggesett
Best.nr. 19 54 48
kr. 159,—

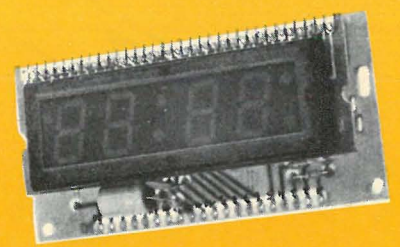

DIGITAL UR-MODUL LED

Med 24 timers indikasjon. En kompakt modul, ferdig montert, med ubegrensede installasjonsmuligheter som f.eks. på radio, eller styreapparat, miksepult, amatørstasjoner, komfyr, skap eller kjøkkenmøbel osv.; til selvbygging av koblingsur, radiovekkerklokke.

Modulen kan utvides til å ha flere funksjoner, etter ønske og uten større omkostninger: fordelings- eller regulerbar lysstyrke, vekke-"timer". Tilslutningsmuligheter for "summer"-relé og koblingsrelé, tidsindikasjons-timer og alarm, sekundindikasjon. Innstillingsmuligheter: rask/langsom og null. 94 × 44 × 16 mm, sifferhøyde 15 mm rødlysende LED.

Best.nr. 19 62 31 med bruksanvisning.
kr. 119,— (Ferdigbygget)



FERRITSTAV — ANTENNESTAV

Ikke omviklet, for universelt bruk. 10 mm Ø. Lengde 200 mm.

Best.nr. 49 08 73
kr. 19,—

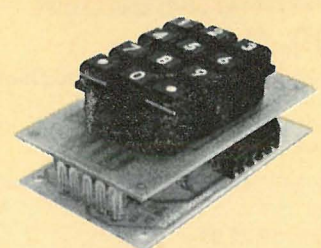

KODE-LÅS

Kodelåser kan brukes for de forskjellige anvendelsesmuligheter. De lar seg f.eks. anvende for sikringsoppgaver i bygninger og kjøretøy, ved dører, til inn- og utkobling av alarmanlegg, sikringsoppgaver i forbindelse med kjøretøytenning eller på båter. Det gis ingen grenser for fantasien.

Koden, som består av fire tall, må inngis i riktig rekkefølge for å få et relé til å trekke til. Rekkefølgen av tallene kan endres vilkårlig.

Tekniske data:
Driftsspennning: 8-15 V med ompolingsvern.
Hvilestrøm ca. 30 µA, ved tiltrukket relé ca. 40 mA.
Relé 1 × U_m 8 A, potensialfritt.
Dim.: 85 × 50 mm.

Byggesett, best.nr. 19 57 40
kr. 249,—

FERDIGBYGGET

Best.nr. 19 53 83
kr. 298,—

BYGGESETT

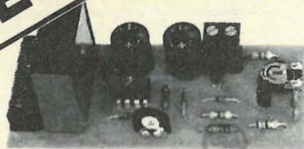

AUTOMATISK GARASJEBELYSNING

Når du kjører inn i garasjen, behøver du bare kort å betjene lyshornet for at garasjelyset skal bli innkoblet. Varigheten er innstillbar fra 0–3 minutter. Driftsspenning 9–15 V. Hvilestrøm ca. 10 mA. Relé-utgang potensialfri med maks. bryteytelse 5 A/100 W. Dim. 80 × 35 mm.

Byggesett best.nr. 19 53 24
kr. 99,50

FERDIGBYGGET

Best.nr. 19 53 16

kr. 149,—

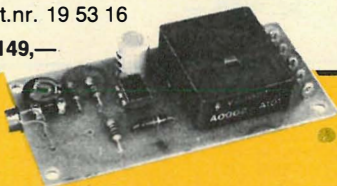

NORIS-TEMPERATUR-BRYTER

Meget allsidig anvendelse. Som temperaturføler anvendes en NTC-motstand (varmeleder). Det efterkoblede IC forsterker signalet så meget at små temperaturendringer bringer reléet til å reagere. Følsomheten er innstillbar innen vide grenser. Når den innstilte temperatur overskrides, faller reléet tilbake. Koblingstemperatur innstillbar fra -5 °C til +60 °C.

Driftsspenning: 9–15 V
Strømforbruk: ca. 4/40 mA
Bryterkontakt: 1 × U^m/8 A
Dimensjoner: 75 × 35 mm

Byggesett best.nr. 19 48 83
kr. 99,—

TILBUD

NETTDEL

med regulerbar strømbegrensning fra 20 mA til 3 A og regulerbar utgangsspenning fra 3–30 V. Den egner seg derfor såvel til problemløs oppbygging av stabiliserte nettapparater som også for eksperimenter. Utgangsspenning ca. 3–30 V regulerbar, utgangsstrøm ca. 20 mA – 3 A regulerbar.

Dimensjoner: 150×90 mm. Uten nett-transformator.
Driftsferdig byggesett.

Best. nr. 19 53 91
kr. 249,50

Passende nett-transformator.

Best.nr. 51 43 30
kr. 159,—

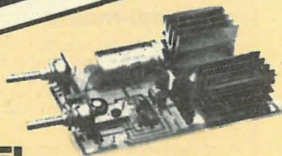

UNIVERSELL STRØMFORSYNING

En meget solid strømforsyning med et stort bruksområde. Den benyttede IC spenningsregulatoren LM 317 K tillater en enkel oppbygning som gir optimale tekniske egenskaper. Strømforsyningsmodulen er meget godt egnet til blant annet et driftssikkert og stabilt laboratorieapparat. Det leveres en utgangsspenning mellom 1,25 V og 30 V, og ca 1,5 A, maks utgangsspenning kan innstilles. Innkobling vises med en LED, strømforsyningen er overbelastningssikker og kortslutningssikret, mål 115×75×67 mm. Ferdigmontert modul.

Best.nr. 19 51 70
kr. 249,—

Transformator

Best.nr. 10 45 74
kr. 149,—

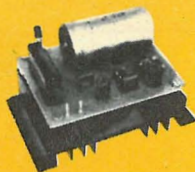

Electronic er ingen Heksekunst

MINI-BLINKER

Kjernen i denne blinker er en multivibrator med meget liten koblingsfrekvens (ca 2 Hz). Som last kan tilkobles glødelamper, reléer o.s.v.

Tekniske data:
Spenning 4,5–6 V, impulsfrekvens ca 2 Hz, utgang (last) maks. 100 mA/6 V.

Byggesett, best.nr. 19 48 67
kr. 39,50

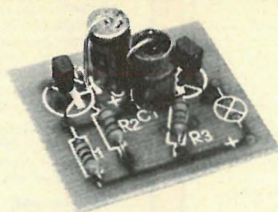

LYS-BLITZ

For normale glødelamper. Med dette byggesett kan du sette preg på selskapet ditt. Også egnet for reklameformål. Videre egnet som intervallgiver i forbindelse med elektro-mekaniske sirener. Den foreliggende kobling er en enkel blinkkobling, hvor en kondensatoropplading fremkaller den periodiske tenning av en triac. Blitzhyppigheten er innstillbar med et potentiometer.

Tekniske data:
Spenning 220 V ~, maks. strøm 4 A, pulsfrekvens ca 0,5–10.

Byggesett, best.nr. 19 48 16
kr. 118,—

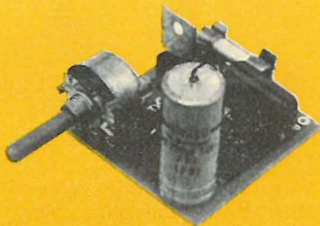

TILLEGGSBLITZ

Dette byggesett ble spesielt utviklet for anvendelse i fototeknikken. Blitzutløser B 1 arbeider opto-elektronisk og kan erstatte meterlange blitzkabler (synkronkabel), når foto-amatører eller fotoprofessionister vil innsette ett eller flere foto-blitz for bakgrunnsbelysning eller effektbelysning.

Tekniske data:

Maks. koblingsspenning: 400 V, fotodiode BPW34's impulsspenning: ca 0,6 V. Dim. 20 × 20 mm, kompl. med montasjeanvisning.

Byggesett B 1, best.nr. 19 95 24
kr. 125,—

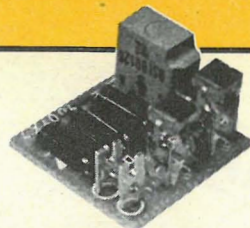

REGULERBAR STRØMFORSYNING

Kjernen i denne strømforsyningen er en integrert spenningsregulator med elektronisk og termisk overbelastningsbeskyttelse, den kan levere utgangsstrømmer meget stabilt, inntil 1 A med svært lav rippelspanning. Denne strømforsyningen er beregnet for bruk der det er viktig med en stabilisert strømforsyning, en annen fordel er at utgangsspenningen lar seg tilpasse det som er ønsket. Ønsket trafospenning 2–3 V høyere enn ønsket utgangsspenning. Utgangsspenning 8–30 V justerbar, utgangsstrøm 1 A, mål 100×60 mm.

Driftsferdig modul. **Nett-trafo**

Best.nr. 19 51 89 **kr. 149,—** Best.nr. 10 45 66 **kr. 109,50**

UNIVERSAL-NICD-AKKUMULATOR-LADEAPPARAT-BYGGESETT

Byggesett: Best.nr. 19 77 93
kr. 199,50

Dette byggesett gjør det mulig å lade samtidig fra 1–12 akkumulatorer, som f.eks. Mignon, Baby-monoceller, 9 V, 12 V akkumulatorer og lign. Apparatet har en automatisk ladespenningstilpassing for alle celler fra 1,2–16 V. Derved er det mulig, alt etter akkumulatortypen, å lade inntil 12 akkumulatorer av samme type samtidig (seriekobling) med den riktige ladesstrøm (konstantstrøm). Med en 9-trinns ladekobler blir den nødvendige ladesstrøm innstilt.

Forat den tilkoblede akkumulator ikke kan lide noen skade ved feilpoling, er apparatet utrustet med en elektronisk feilpolingsvernkobling. Tre LED signaliserer de respektive funksjoner, f.eks. "inn", "akkumulator blir ladet", rødt bl. inkende "feilpoling". Ved anvendelse av nyeste teknologi med henblikk på funksjonssikkerhet ble det her fremskaffet et kompakt, universelt ladeapparat, som har vist sin dugelighet på beste måte i modellbygging, hobby- og amatørområdet.

Komplett med utførlig montasjeanvisning, trinnkobler, stoppler, LED, innkoblingsbryter og frontplate med påskrift.

Tekniske data:
Driftsspenning: 16–18 V/ca. 600 mA.
Ladestrom trinnsvis innstillbar: 10, 20, 40, 80, 100, 150, 200, 300 og 400 mA.
Akkumulatortyper: Mignon, Baby, Mono, 9 V-blokk og alle gasslattede akkumulatorer, byakkumulatorer o.s.v. fra 1,2 til 16 V.
Ladespenningstilpassing: Automatisk 1,2–16 V.
Feilpolingsvern ved hjelp av elektronikk. Kortslutningssikker ladespenningsutkobling.
Dim.: 130 × 110 mm.

Nett-transformator:
(prim. 220 V, sek. 16 V)
Best.nr. S 10 45 58 **kr. 98,50**

Passende kapsling
Best.nr. 10 46 71 **kr. 99,50**



SPESIALTILBUD!

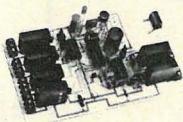

6-KANAL-INTRARØD-MOTTAKER

Denne IR-mottaker utmerker seg ved anvendelse av pulskodemodulasjon, hvorved det gis en høy sikkerhet mot forstyrrelser, og dermed er feilfunksjoner på grunn av lys, forstyrrelser og lign. utelukket. Ved hjelp av en separat forforsterker, som også kan anbringes adskilt fra mottakertrinet, oppnås en høy følsomhet så vel som en retnings-avhengig funksjon i lukkede rom. Mottakeren besitter 6 koblingskanaler, hvorav fire kan tilbys fra trykknappfunksjon til koblingsfunksjon. Mottakeren egner seg i forbindelse med etterstående tilbudte sender for industrianvendelser, så vel som til styring av garasjedører, sjalusier (opp/stopp/ned), utelysning, filmprojectorer, klimaanlegg, ventilasjon, radio, fjernsynsapparater og lign.

Tekniske data:

Mottaker med forforsterker.
Driftsspenning: 15 V.
Hvilestrøm: 20 mA, maks. 300 mA ved tiltrukket relé.
Hvile- eller arbeidskontakt etter valg for reléet.
Maks. belastning: 500 W.
Levering med 2 reléer
Dimensjoner: 100 x 160 mm

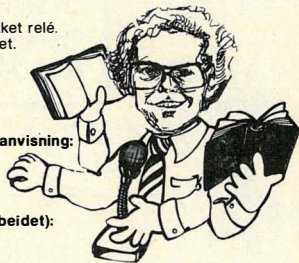

Byggesett, komplett med utførlig montasjeanvisning:

Best.nr. 19 50 73
kr. 399,50

Passende Euro-kapsel for mottaker (ubearbeidet):

Best.nr. S 10 49 30
kr. 79,50

Passende relé (bare nødvendig når det trengs mer enn 2 kanaler):

Best.nr. 10 45 15
kr. 29,50

Transformator:

Best.nr. 10 49 48
kr. 68,—

PASSENDE 6-KANAL-HÅNDSENDER

med pulskodemodulasjon og kanalkodering.
Rekkevidde maks.: 15–20 m.
Dim.: 75 x 52 mm.
Driftsspenning: 9 V (blokkbatteri).

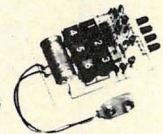

Byggesett, komplett med utførlig montasjeanvisning:

Best.nr. 19 50 65
kr. 199,50

Passende håndsender kapsel (ubearbeidet):

Best.nr. 10 46 39
kr. 48,—

ULTRALYD SENDER OG MOTTAKER

Denne ultralydomvandleren egner seg for alle selvbyggere av fjernstyringer til fjernsyn og radioapparater, båndspillere og platespillere, motorer og maskiner, garasjeporter og til alarmanlegg. Bevegelsesmeldere, telleapparater og skifting av def. vandrere i fjernsynsapparater og fjernbetjening o.s.v.

Tekniske data:

Sender: Frekvensområde: 41 kHz ± 1 kHz
Størrelse: 16 mm Ø x 12 mm
MA 40 S

Best.nr. 18 22 73
kr. 48,—



MOTTAKER

Følsomhet 67 dB/V/μbar, båndbredde 4 kHz, frekvens 41 kHz. Størrelse: 16 mm Ø x 12 mm

Best.nr. 18 22 81
kr. 48,—

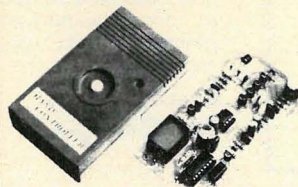

INTRARØD FJERNBRYTER

en prisgunstig, universell anleggsdel for praktikerne.

Problemløs idriftsettelse da mottakerpanelet allerede er oppbygget og senderinnretningen blir levert som et kapslet, ferdigmontert apparat. Anvendes til fjernbetjening, f.eks. for garasjedører, innkobling av stereo-anlegg, fjernstyring av dias-projectorer og lign. apparater.

Mottakeren kan kobles for to driftsmåter:

1. Bistabil funksjon: Koblingsutgangen blir aktivisert ved å trykke en gang ved senderen, og blir utkoblet igjen ved å trykke på ny.
2. Monostabil funksjon: Koblingsutgangen er aktiv så lenge sendertrykknappen er trykket ned, og utkobles når denne slippes løs.

Ved en høy inngangsfølsomhet ved mottakeren oppnår man en retningsuavhengig funksjon for fjernbryteren (bare i lukkede rom). Modulasjonen av den infrarøde stråling i senderen og en spesiell filterkobling i mottakeren gjør anlegget uømfintlig mot fremmedlys, slik at feiltløsninger unngås.

Tekniske data:

Sender: Driftsspenning 9 V = Microdyn. Rekkevidde ca. 10 m.
Mottaker: Driftsspenning 9–12 V =. Strømopptak 40 mA (140 mA ved tiltrukket relé).
Koblingsindikasjon: Lysdiode.
Koblingsutgang: Potensialfri omkobling.
Relé: Belastbarhet: 660 Watt.
Dim.: Sender ca. 105 x 58 x 25 mm.
Mottaker ca. 108 x 55 mm.

Leveringsomfang: Sender, mottaker, tilkoblingsutstyr og bokser komplett (ferdigbygget).

Best.nr. 12 62 50
kr. 299,50

HØYTTALERE

BREDBÅND-HØYTTALER

Musikkbelastbarhet: 5 W – 4 Ω.
Dimensjoner: 180 x 77 mm.
Høyde på lydvegg: 55 mm.
Frekvensområde: 90–16500 Hz.

Best. nr. 49 40 03
kr. 14,50

(Rest)



HODETELEFON

En robust hodetelefon til anvendelse for radio, prøve- og justerapparater og for radioamatorer. Impedans 2 x 2000 Ω. Høreapparat og metallbøyle overtrukket med sort kunststoff. Metallbøyle innstillerbar for riktig stilling av høreapparatene, med 1,3 m tilkoblingsledning.

Best. nr. 49 62 00
kr. 29,50

(Rest)



PIEZO HØYTONE-SUPERHORN

For anlegg inntil max 312 W. Fordelene med denne er: høyttaler, delefilter er ikke nødvendig. Det trengs bare tonerfrekvensfilter. Kan kobles direkte til forsterkeren. Kan ettermonteres i eksisterende høyttaleranlegg; forrengningsfri, sprengningsikker, ingen innvirkning (dempning) på basshøyttalerne eller de andre høyttalerne i anlegget. Høy impedans, meget lett-drevet, kan kombineres med høyttalere med effekt inntil 312 W.

Tekniske data: Frekvensområde: 4 kHz–40 kHz ± 2 dB. Impedans (20 kHz): 50 Ω, lydtrykk: 105 dB, mål: dybde 73 mm, lydåpning 76 mm (3"), festeplate 85 x 85 mm, vekt 70 g.

Best.nr. 33 58 35
kr. 118,—

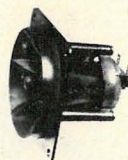

Melodi-modul

Denne seksklangs-modulen med 2 melodirekker og 4 elektroniske klangrekker, kan du bruke overalt der du vil ha et akustisk signal. Den må bare startes, og klinger så ferdig til slutten (dette er viktig ved bruk som dørklokke).

Tekniske data: driftsspenning 1,2–2 V, strømforbruk 30 mA, temperaturområde –20° – +50°C.

Melodiene: 1. Westminster-klokke, 2. Whittington-klokke, 3. Gong, 4. Signalpip, 5. Elektronisk lyd 1, 6. Elektronisk lyd-2. Mål 18,5 x 31 mm, hullavstand 37 mm hulldiam 2 mm Ø, vekt 17 g. Leveres som bruksklar enhet med tilkoblingspunkt.

Best.nr. 12 64 11
kr. 99,50



Hi-Fi-HØYTONEGIVER

med aluminium-kalott. Belastbarhet: 45/100 W Impedans: 4 Ω Overføringsområde: 1500–20000 Hz Resonansfrekvens: 13000 Hz Kurv-Ø: 70 mm Vekt: 165 g

Best. nr. 33 45 02
kr. 69,—



NORIS MINIATYR-HØYTTALER

For akustikk-moduler, taleanlegg, utbygging av def. høyttaler i transistor-radio o.s.v.

Best. nr.	Ω	Ø mm	Høyde mm	Effekt	
33 54 01	8	50	20	100 mW	kr. 18,—
33 54 10	8	57	27	150 mW	kr. 18,—
33 54 36	8	65	23	300 mW	kr. 18,—
33 54 28	8	70	26	200 mW	kr. 24,—
33 54 44	8	90	29	800 mW	kr. 24,—
33 54 52	8	104 x 104	34	1 W	kr. 24,—

HØYTTALERE



2,5 mm stikkontakt, 8 ohm.
Best. nr. 38 75 84
kr. 9,50

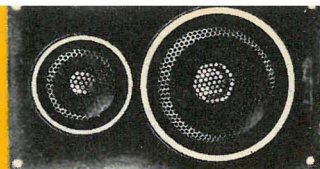
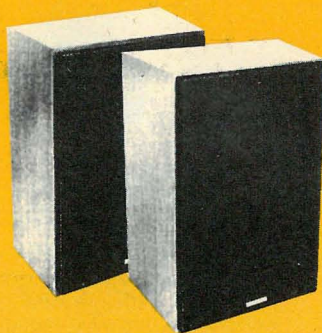

MIDDEL-HØYTONEGIVER-KOMBINASJON STB-1001

Frekvensområde: 1500–25000 Hz
Impedans: 8 Ω
Følsomhet: 92 dB
Belastbarhet: 25 W, maks. 50 W
Dim.: Frontplate 93 mm × 160 mm
Innbyggingsdybde: 30 mm
Mattsort frontplate med avtagbart gitter og sølvfarvet pryding for begge systemer.

Best. nr. 33 53 80
kr. 99,50

DYPTONE-HØYTTALER Miniatur-basshøytaler 10 cm Ø, 40 W

ideell egnet for mini-bokser, lyd Stolper eller som erstatning for autobokser. Høy belastning ved hjelp av ekstremt store magneter såvel som vidt frekvensområde og gummidryppkant.
Impedans: 8 Ω
Resonansfrekvens: 80 Hz
Frekvensområde: 60–15000
Belastbarhet: maks. 40 W
Magnet-Ø: 80×15 mm
Kurv-Ø: 100 mm
Innbyggingsdybde: 54 mm
Fortsatt hullavstand: 83 mm

Best. nr. 33 51 93
kr. 98,—

MINIATUR-HØYTTALER (lukket kapsel) SP-23

Spesielt egnet for hodetelefon, men også universelt anvendbar.
Frekvensområde: 100 til 20000 Hz
Impedans: 32 Ω ± 15%
Vekt: 5 g
Dim.: Ø 23 mm, dybde 8 mm

Best. nr. 33 53 98
kr. 29,50

HiFi-KALOTT-HØYTONEGIVER 100 W

Aluminium-kalott, beskyttelsesdom og sort metallflettverk, forsølvet aluminium pryding, 85 mm Ø, 2500 – 20000 Hz, lydtrykk 92 dB, 8 Ω.

Best. nr. 33 49 52
kr. 89,—

HØYTTALER KOB-LINGSPULT GT-400 SPS

For innkobling av inntil fire høyttalerpar til en stereoforsterker-utgang, med utligning av impedansverdien.

Tekniske data: Belastbar 2 × 100 W, forsterkerimped.: 4–8 Ω, høyttalerimped.: 4–16 Ω.

Best. nr. 31 14 99
kr. 389,—

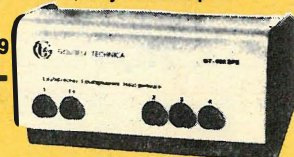

3 VEIS HiFi HØYTTALER 70 W

Rimelig, kraftig HiFi høyttalersystem. Musikeffekt 70 W (50 W sinus). Frekvensområdet 35–22000 Hz. Impedans 4–8 ohm. Mål 400 × 260 × 170 mm (H × B × D). Moderne boks med sort pynteskumstoff i fronten. På grunn av 3-veis systemet, topp lydgjengivelse. Utført i nøttetre.

Best. nr. 33 85 75
Pris kr. 550,—

2-VEIS HØYTTALER: 60 WATT

Til kjellerstuen, ungdomsværelset, selskapsstuen o.l.
Sinuseffekt: 40 W
Musikeffekt: 60 W
Frekvensområde: 40–20 000 Hz
Impedans: 4–8 ohm
Overgangsfrekvens: 2600 Hz
Mål (B×H×D): 200×280×120 mm
Leveres komplett med tilkoblingskabel. Høyttaleren er utført i nøttetre med brun stoffbekledning.

Best. nr. 33 81 09
kr. 449,— pr. stk.



HØYTTALER-BYGGESETT



SETT 2/50

2-veis – 50 W, består av diskant "D 66 AP", bass "C 16 EC" og filter.

Best. nr. 33 42 19
kr. 179,—



SETT 3/100

3-veis – 100 W, består av diskant "D 66 AP", mellomtone "A11DP", bass "B 20 FU" og filter.

Best. nr. 33 42 27
kr. 399,—

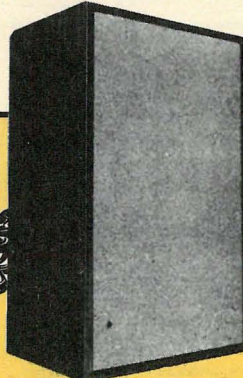

HØYTTALERBOX

Nå kan du bygge dine egne høyttalere. Volum 36 liter. Høyttalerboxen kommer komplett med alt nødvendig festemateriell. Mål 300 × 505 × 240 mm. Nøttetre.

Best. nr. 33 38 08
kr. 269,—

TILBUD kr. 49,50

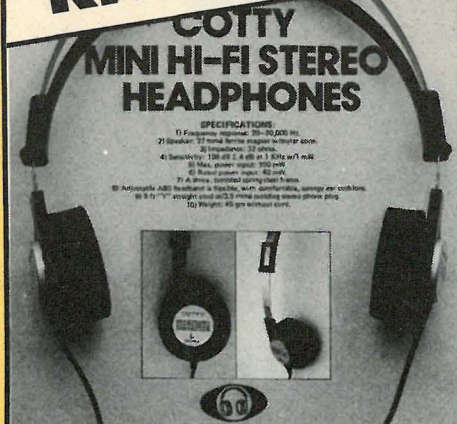

STEREO HODETELEFON CST-RL3

Bestillingsnr. 99 00 55

COTTY MINI HI-FI STEREO HEADPHONES

Specifications:
1) Frequency response: 20–20,000 Hz. 2) Speaker: 27 mm Ø ferrite magnet w/mylar cone. 3) Impedance: 32 ohms. 4) Sensitivity: 106 dB±4 dB at 1 KHz w/1 mW. 5) Max. power input: 100 mW. 6) Rated power input: 40 mW. 7) A shiny, tumbled spring-steel frame. 8) Adjustable ABS headband is flexible, with comfortable, spongy ear cushions. 9) 5 ft "Y" straight cord w/3,5 mm Ø molding stereo phone plug. 10) Weight: 45 gm without cord.

MIKROFONER

ELEKTRET-MIKROFON INNBYGNINGSKAPSEL

Innebygget FET forsterker, 50 til 1200 Hz, ømfintlighet 0,5 mV med kulekarakteristikk, 600 ohm, driftsspennning 1,5-10 V/1 mA, 10 mm i diam. × 8 mm.

Best.nr. 30 21 04

Pris kr. 18,—

KONDENSATOR MIKROFONKAPSEL EM 3

Denne miniatyrkapselen gir en god overføringskvalitet. På grunn av sin størrelse er den meget anvendelig spesielt i små konstruksjoner (miniatyrsendere). Imped. 400 ohm — 1 k ohm — 65 dB. 4,5 V. Mål 9,8 mm i diam. × 10,8 mm, med tilkoblingsledninger vekt 2 g.

Best.nr. 30 19 90

Pris kr. 29,50

HKM 28

Krystall-mikrofon med frekvensområdet 200-8000 Hz. Spesielle kjennetegn: krystallmikrofon med klemme og tilkoblingsledning med stikkontakt, metallhus, 40 mm i diameter.

Best.nr. 30 13 53

Pris kr. 28,—

MIKROFONKAPSEL

C 252 krystallkapsel, følsomhet — 60 dB, område 30-15000 Hz. Mål: 25 mm Ø × 10 mm.

Best.nr. 30 19 65

kr. 28,—

CC 20 K keramikk-kapsel, følsomhet — 70 dB, område 100-7000 Hz. Mål: 21,6 × 15 × 8,6 mm.

Best.nr. 30 19 81

kr. 29,—

DYNAMISK HÅNDMIKROFON HDM 12 N

Frekvensområde: 150-16000 Hz. Impedans: 200 ohm. Spesielle kjennetegn: 3,5 mm jackplugg, bryter over 2,5 mm jackplugg, utmerket taleoverføring, velegnet for radiosendere, lydbandoptakere og kassettpillere. Utført i slag og ripefast plast med bordstativ.

Best.nr. 30 12 56

Pris kr. 76,—

LEM 3

En meget følsom mikrofon med kulekarakter. Utstyrt med lett kvikksølvbatteri og vindbeskyttelse. Frekvensområdet 50-8000 Hz. Følsomhet — 60dB +/- 3 dB (0 dB = 1 V/u bar 1 KHz). Impedans: 1 k ohm. Mål: 10 mm diameter × 32 mm. Vekt 32 g med batt. Kompl. med batteri, klips og vindbeskyttelse.

Best.nr. 30 10 60

Pris kr. 159,—

DYNAMISK MIKROFON HDM 221

Frekvensområde 180-15000 Hz. Imped. 500 ohm. Spesielle kjennetegn, med PTT-knapp, spesielt for radiosendere, ELA-anlegg, lydbandopptak. Utført i sort slag og ripefast plast med spiraltilkoblingsledning.

Best.nr. 30 12 72

Pris kr. 89,—

EM 110

Lavalier-kondensator-mikrofon

Frekvensområde 50-16 000 Hz. Super-nyre-karakteristikk. Spesielle kjennetegn: egen strømforsyning ved et 1,5 V batteri, gode opptaksegenskaper, pent utseende, leveres komplett med slipsklemme, batteri og 4 m tilkoblingsledning med 6,3 mm jackplugg. Mål: 25 mm Ø × 55 mm, vekt: 50 g, imped.: 1 000 Ω/1 kHz.

Best.nr. 30 11 32

kr. 149,50

MIKROFONSTATIV

Sammenleggbart med 3 føtter. Gjengefeste til 5/8" diameter mikrofoner. (Passer til 30 13 29)

Best.nr. 30 15 66

kr. 58,—

TILBUD! MEGET HØY KVALITET. SPESIELT VALGT UT AV FRITHJOF. KONDENSATOR-MIKROFON ECM 2 000

Frekvensområde: 20-18 000 Hz. Utgangsimpedans: 600 Ω. Følsomhet: 64 ± 2 dB (ved 1 000 Hz, 0 dB = 1 V/μbar). Komplet med 3 m ledning. 3 pol DIN-plugg, mikrofonstativ diameter: 5/8", vindbeskytter og batteri. Farge: sort

Best.nr. 30 13 29

kr. 247,—

ELECTRET-STEREO-MIKROFON ECM-400 ST

med nyrekarakter og muligheter til å forandre opptaksretningen og vinkel. Ved hjelp av et ledd kan vinkelen stilles mellom 0°-180°. På grunn av duplex-ordningen og vindbeskyttelsen er den også ypperlig egnet som intervju/konferansmikrofon (2 × mono).

Tekniske data: Frekvensområde: 50-15 000 Hz, følsomhet: 0,25 mV/μbar/1 kHz, impedans: 2 × 600 Ω, strømforsyning 1 × 1,5 V Mignon/UM3.

Best.nr. 30 04 54

kr. 298,—

ECM 10/210

Kondensatormikrofon "elecktert". Frekvensområdet 20-20000 Hz, nyreformet karakter. Innebygget FET forsterker. Spesielle kjennetegn: egen strømforsyning med 1,5 V batteri, forbruk maks. 0,8 mA, leveres med bryter, bordstativ, batteri, vindbeskyttelse, 3 m ledning og stikkontakt, mikrofonen er montert på "svanehals". Impedans 600 ohm, kan også brukes på lavohmige innganger.

Best.nr. 30 10 51

Pris kr. 395,—

TESTINSTRUMENTER

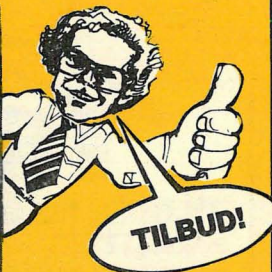
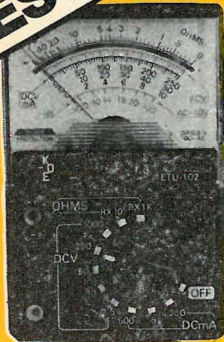

LOMME UNIVERSAL-MÅLER TT 102

Med speilskala og diodebeskyttet måleinstrument, indre motstand 2000 ohm/V= og ≈, 14 måleområder og avslått stilling.

Tekniske data:

V=: 0 - 2,5 - 10 - 50 - 250 - 100 V
 V≈: 0 - 10 - 50 - 250 - 100 V
 A=: 0 - 50 μA - 5 mA - 250 mA
 ohm: 0 - 5 k ohm - 500 k ohm
 db: 10 til +22 db. Nøyaktighet: ±3%.
 Måleinstrument 200 μA. Mål 95 × 62 × 31 mm, vekt ca 110 g. Komplet med batteri, bruksanvisning og ledninger.

Best.nr. 13 00 01
kr. 99,50

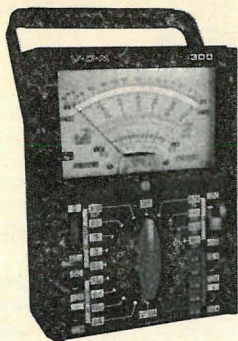

UNIVERSAL-INSTRUMENT VOM 300

Et instrument med et utrolig nøyaktig diodebeskyttet måleverk (25 μA), indre motstand 30 k ohm/V=, 15 k ohm/V~, 30 måleområder.

Tekniske data:

V=: 0 - 0,6 - 3 - 15 - 60 - 300 - 1200 V
 V~: 0 - 12 - 30 - 120 - 300 - 1200 V
 A=: 30 μA - 6 - 30 - 600 mA - 12 A
 ohm: 0 - 160 k ohm - 1,6 M ohm - 16 M ohm
 db: -20 til +63, mål 116 × 60 × 162 mm.
 Vekt 450 g, 1 par ledninger, batterisett og bruksanvisning.

Best.nr. 13 02 14
kr. 448,-

VESKE

Best.nr. 13 02 57
kr. 128,-

UNIVERSAL-INSTRUMENT 360-TRCX

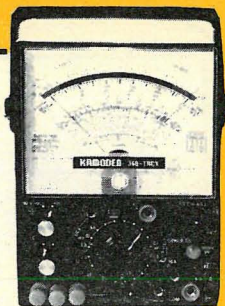

Med egenmotstand på 100000 ohm/V= og 10000 ohm/V~. Beskyttet mot overbelastning med diode og smeltesikring. Den innebygde transistoriserte oscillator gjør det mulig med kapasitetsmålinger med direkte avlesninger. Speilreflekskala.

Tekniske data:

33 måleområder. Likespenning (DC): 250 mV, 2,5/10/50/250 V (100 k ohm/V) 1000 V (25 k ohm/V) 50 kV.
 Vekselspenning (AC): 5/10/50/250/1000 V (10 k ohm/V).
 Likestrøm: 10 μA, 2,5/25/500 mA, 10 A (250 mV). Vekselstrøm: 10 A (250 mV).
 Ohm: Rx1:0,2~5k ohm, Rx10:2 50k~ohm, Rx10000:2k 50M~ohm.
 Desibel: -10db~+16db~+62db.
 Transistor h_{FE}: 0-1000 NPN-PNP. I_{co}: 0-50~A, NPN-PNP. Kapasitet: Cl: 50pF~3μF, CII: 0,01μF~50μF.
 Mål: 80 × 180 × 140 mm. Vekt: 1,3 kg med batterier, leveres med ledninger, ledninger for måling av transistorer, bruksanvisning og batterier.

Best.nr. 13 21 28
kr. 998,-

VESKE

Best.nr. 13 01 33
kr. 139,-

Testutstyr tillegg RF (30 MHz)

Best.nr. 13 21 36
kr. 249,-

HV (50 kV)

Best.nr. 13 21 36
kr. 387,-

kr. 498,-

LCD-DIGITAL-MULTI-METER DMM 3000

Den enkle betjening ved hjelp av en dreiebryter og 3 1/2-sifret LCD-angivelse (12 mm høy) garanterer sikker betjening og avlesing. Nettuavhengig når man er underveis og med praktisk oppstillingsbøyle for optimal betjening i stasjonær drift. Ideell for hobbies, service, utdanning og videreutdanning.

Tekniske data:

Angivelse: LCD med 12 mm sifferhøyde, polaritetsangivelse, overløpsangivelse og automatisk nullpunktsskorreksjon.
 Målefrekvens: 3 målinger/sek.
 Driftstemperatur: 0-40°C.
 Nøyaktighet: 0,5 % av måleverdien ± 1 dig.

DIGITAL-TERMOMETER



Elektronisk termometer av høy nøyaktighet, som kan brukes til måling av mange ting.

Temperaturføleren kan trekkes ut, og muliggjør universell anvendelse. Brukes som vegg eller bordinstrument, eller til mobilt bruk for nøyaktig måling av luft, væske, bløtplastiske stoffer, temperatur og overflater av festelegemer. Instrumentet brukes i laboratoriumet, huset, hobbyområdet, innenfor medisin, på reisen, innenfor jordbruk, osv.

Tekniske data:

- Måleområde 0°C til 99,9°C
 - Avlesingsnøyaktighet 0,1°C
 - Uttagbar temperaturføler med fleksibel, 30 cm lang tilførsel.
 - Følerkapselen er vanntett og korrosjonsbeskyttet.
 - Tydelig LCD avlesing.
 - Driftstid med alkaliebatterier ca. 1 år.
 - Batterikontroll.
- Mål 82 × 63 × 23 mm. Leveres i nøttebrun farge.

Best.nr. 12 61 87
kr. 299,50

PASSENDE 9 V BATTERI

Best.nr. 61 41 49
kr. 19,50

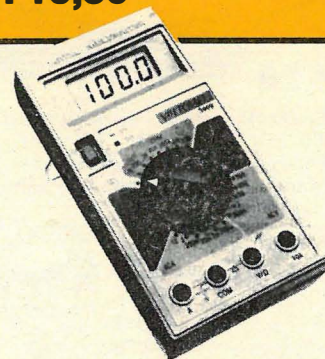

Oppløsning: 0,1 mV, 0,1 μA, 0,1 Ω.
 Engangsmotstand: 10 MΩ.
 Elektronisk overlastvern. Finsikring for strømområdene:
 V=: 0-200 mV/2/20/200/1000 V, oppløsning 0,1 mV.
 V≈: 0-200 mV/2/20/200/700 V, oppløsning 0,1 mV.
 A=: 0-200μA/2/20/200/2000 mA/10 A, oppløsning 0,1 μA.
 A≈: 0-200μA/2/20/200/2000 mA/10 A, oppløsning 0,1 μA.
 Ω: 0-200Ω/2/20/200/2000 kΩ/20MΩ, oppløsning 0,1 Ω.
 Diode-test: Angitt blir spenningsfallet ved gjennomgående bruk, oppløsning 1 mV. Målestrøm 1 mA.
 Dim.: (B×L×D) 88×162×36 mm. Vekt: Ca. 340 g (inkl. batteri).
 Komplet med betjeningsanvisning, beredskapsveske med kabelrom, prøvelidninger, reservesikring og 9 V-batteri.

Best. nr. 12 62 33
kr. 498,-

TESTINSTRUMENTER



VOLTKRAFT 10 MHZ EN-KANALS SERVICE-OSCILLOSCOPE

Dette oscilloscopet utmerker seg ved sin lave vekt, og at det er så lite. På grunn av de tekniske dataene er det meget godt egnet som test og kontroll-apparat. Det er også så robust konstruert at det egner seg utmerket for skoler og utdanningsverksteder og for service på lydbånd, radio og fjernsynsapparater. En egen TV-tast muliggjør et stabilt bilde av BAS-signaler.

Tekniske data: billedrør type B7S2, mål på skjermen i mm: 24x60 = x10 T (T = rasterdel).

Vertikalavbøyningskanal: verdiområde for avbøyningskoeffisienten: 10 mV/T--10 V/T i 10 trinn. Kalibreringssyklus: 10 mV/T, 20 mV/T, 50 mV/T--10 VT, båndbredde 0-10 MHz, stigningstid ≤35 ns, oversvingning ≤2,5%, inngangsimpedans: 1 MΩ/32 pF.

Tidsavbøyning, verdiområde for tidsavbøyningskoeffisienten: 30 ms/T--0,3 μs/T i 11 trinn, kalibreringssyklus: 30 ms/T, 10 ms/T, 3 ms/T--0,3 μs/T. Tøyningsfaktor ca 2,5 kontinuerlig.

Horisontalforsterker: Avbøyningskoeffisient: 0,5 V/T ukalibrert, båndbredde: 2 Hz--0,5 MHz, inngangsimpedans: 1 MΩ/32 pF.

Bildestabilisering: triggering: intern/extern, med og uten automatisk frigang, TV-triggering: mulighet for innkobling av integrasjonsledd, for å trigge på bildeimpuls, triggerpolaritet, ompolbar, triggerpegel: kan innstilles kontinuerlig. Nettspenning: 220 V ±10%, nettfrekvens: 48-64 Hz. Effektforbruk: 25 VA, mål (b x h x d): 258 x 130 x 280 mm, vekt: 4,5 kg, leveres med bruksanvisning, men uten målekabler.

Standard måleledning

Best.nr. 12 63 73

Best.nr. 13 91 73

kr. 1 998,— kr. 86,—

0-100 Mhz måleledning

Best.nr. 10 04 04 kr. 199,50

HZ 30

Effektdeler 10:1 Båndbredde: 0..100 MHz DC. Responstid 3,5 ns. Inngangsmotstand 10 Ω sammen med oscilloscop 1 M Ω inngang. Inngangskapasitet 9,5 pF ved bruk av oscilloscop med 30 pF. Kompensasjonsområde 1060 pF. Inngangsspenning: 600 V DC. Kabellengde 1,5 m.

Best. nr. 10 04 04

kr. 199,50

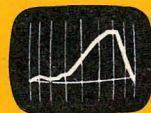

IDEELT KOMBI-APPARAT MED HØYESTE FØLSOMHET



METALL OG LEDNINGS-SØKER-APPARAT MSL-22

I hendig format. Finner rør, vannledninger, osv. inntil 9 cm dybde.

Kabel (3x1,5) som er på 3 cm dybde angis med rødløsende signal LED.

Spesialitet: spenningsførende ledninger blir angitt med rødblinskende LED signal. Ved flytende strøm også på større avstand.

Inntrengingsdybde kan trinnvis reguleres.

Driftsspenning 9V, utførlig bruksanvisning følger.

Mål: 137x57x22mm.

Best. nr. 81 71 47

kr. 178,—



LOGIKKTESTER "SE 3300 A"

Et lett håndterlig instrument, som finner feil ved DTL/TTL/CMOS kretser.

Instrumentet arbeider med 1 M Ohm inngangsimpedans, og muliggjør en nøyaktig måling uten å påvirke prøvekoblingen.

2 forskjellige LED blir brukt for å forminske avlesingsfeil.

Tekniske data:

TTL-terskel: Logic 1-2.2V, logic 0-0.6V, CMOS-terskel logic 1-70% VDD, logic 0-30% VDD. Frekvens: DC til 300 kHz. Strømforsyning: 5V/20mA/40mA, beskyttet mot feilpolar og overbelastning. Mål: 178x16x24mm/44g.

Leveres komplett med bruksanvisning.

Best. nr. 13 39 49

kr. 298,—



KONTAKTTESTER CT 16

Lyser ved kontakt, til å prøve alle spenningsfrie elektriske apparater. Mål med spiss: 180x18 mm Ø. Vekt ca. 45 g komplett med 90 cm kabel og krokodilleklemme.

Best. nr. 13 39 57

kr. 24,—

Batterisett

Best. nr. 39 12 71

kr. 5,50

kr. 249,—

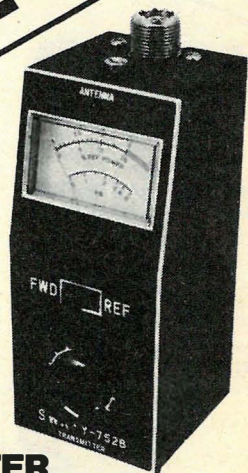

SWR-METER (1.5-150 MHz)

MÅLEAPPARAT SWR 3

For måling av de stående bølgeforhold til HF og VHF antenner.

En stor fordel ved apparatet er at det kan brukes som antennestrømmåler fordi SWR-meteret forblir varig i antenneforlengelsesledningen. Dette gjør avstemningen av PA-trinnet vesentlig lettere.

Tekniske data:

Impedans: 50 ohm
Belastning: 1000 watt
Frekvensområde: 1,5-150 MHz
Instrument: 200 A/40x40 mm
Indikasjon: 1:1 til 1:3
Mål: 146x65x55 mm
Vekt: 410 g
Spesialitet: Innebygget feltstyrkemåleapparat.

Best. nr. 27 24 18

kr. 249,—

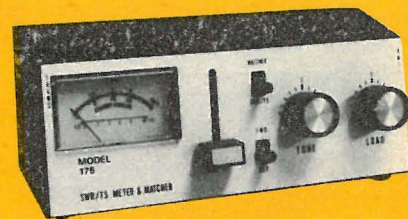

SWR OG ANTENNETILPASSINGSAPPARAT MODELL 175 (4 FUNKSJONER)

Apparatet byr på en kombinasjon av SWR og antennetilpassingsapparat i området 25-40 MHz med koaxial inngang og utgang. Maks. effekt ca. 100 W. SWR muliggjør indikasjon av stående bølger i forholdet fra 1:1 til 3:1.

En liten antenne følger med, og denne antenne gjør at man kan bedømme den relative feltstyrke.

Tilslutning 2xSO-239 for stikkontakt PL-259 (UHF stikkontakt).

Funksjoner:

1. SWR meter (Standing wave ratio)
2. Power meter (relativ)
3. Feltstyrke (relativ)
4. Som antennetilpassingsapparat.

Best. nr. 24 53 13

kr. 399,—

EST INSTRUMENTER



TEMPERATURFØLER TI-72

Angir i forbindelse med et universalmåleapparat med ohm område, temperaturen på faste og flytende stoffer. Temperaturføleren er så tynn at den kan brukes til å måle temperaturen på transistorer. Måleområde -50 til +200 grader C. Leveres komplett med måleledninger og etui.

Best.nr. 13 38 50
kr. 189,-



LCD-DIGITAL MÅLEINSTRUMENT HC 601, TIL 10A=

Strømsparende 12mm store tall, 3 1/2 sifre LCD avlesning. Polaritet og overlepssignal. Egenmotstand 10 M ohm, beskyttet mot overbelastning i alle områder, nøyaktighet 0,6% ± 1 digit.

Tekniske data:
V = 0-200mV/2/20/200/1000V, oppløsning 0,1mV, A = 0-200µA-2/20/200/200mA, 10A oppløsning 0,1µA, ohm: 0-200k ohm/2/20/200/2000k ohm/20m ohm, oppløsning 0,1 ohm, driftspenning 9V Microdyn.
Mål: 170x89x38mm. Vekt: ca 300g.
Leveres med 1 par måleledninger, 9V batteri og bruksanvisning.

Best.nr. 12 61 60
kr. 799,50

VESKE Best.nr. 12 62 25
kr. 87,-



FREKVENSTELLER RT 50F

Frekvensområde: 1 kHz - 500 MHz
Følsomhet: 18 mV - 20 V
Nøyaktighet: 0,002%
Impedans: Høy - 10 Kohm
Lay - 50 ohm
12 V DC (8-15 V)
Strømforbruk: 250 mA
Dimensjoner: 160x55x60 mm

Best.nr. 99 00 87
Pris kr. 1295,-

FREKVENSTELLER RT 75D

100 Hz - 30 MHz
Best.nr. 99 00 88
Pris kr. 799,-



NORIS LUXMETER

et bidrag til energisparing... for med dette apparat kan du utmåle den optimalt nødvendige lysmengde på bolig-, arbeids- og hobbyområdet, henholdsvis innrettede deg etter dette. Et lite og hendig apparat. Apparat (B x H x D) 45 x 70 x 26 mm, med stor oversiktlig skala (0 til 2000 lux), som ikke behøver noen strømkilde. Med utferlig avlesning og lysverditabell for planter og blomster.

Best.nr. 12 99 41
kr. 59,-



LCD-DIGITAL TERMOMETER DGT 120

-40° - +120°C
Rimelig kvalitet med stor nøyaktighet. Med to følere slik at temperaturen for eksempel kan måles ute eller inne, for nøyaktig innstilling av varmeapparatet i huset, på reiser, i jordbruket eller i bilen. Har en innebygget temperaturføler og en som er forbundet med termometeret med en 1,5 m lang ledning, som gjør det mulig å måle stoffer som er faste, flytende eller av gass (luft).

Best.nr. 12 61 87
kr. 349,50



ETG-FUNKSJONS-GENERATOR FG 2A

Mangesidig signalkilde, universelt anvendbar i undervisning så vel som på laboratorier, i verkstedet eller på elektronikerens arbeidsbord. Den dekadiske områdekobling og den lineære frekvensskala sørger for enkel betjening. Utgangen er lavvohmig nok til Tekk. å drive høytalere direkte. Utgangsveskekeren tillater innstilling fra 1 mV inntil full utgangsspenning, utgangsmotstanden er konstant, uavhengig av veskeeffektene.

Tekniske data:
Frekvensområde: 0,2 Hz - 200 kHz i 6 områder, dekadisk avtrappet
Kurveform: Sinus, trekant, firkant, symmetrisk til null-lei
VCO: Inngang for frekvensmodulasjon 1:10
Klirrfaktor sinus ca. 1%/1 kHz
Utgangsspenning ca. 3,4-4 V_{eff}, impedans 10 Ω, jordfri
Avsvekker grovt 10:1
TTL-spenning ca. 4,5 V_{eff}/RL ca. 1 kΩ
Dim. (B x H x D): 200 x 90 x 130 mm
Vekt 2 kg
Kasse stålblekk grå.

Best.nr. 13 10 32
kr. 1,290,-



SIGNALINJEKTOR SE 250 C

Det ideelle apparat for hurtig prøving av forsterkere, radio- og fjernsynsapparater og lignende.

Tekniske data:
Måks. frekvens: 30 MHz (oversvingninger)
Grunnsvingning (firkant): ca. 700 Hz til 1 kHz
Utgangsspenning: 1,4 V P-P
Impedans: 10 kΩ
Fremmedspenningsfast inntil 50 V maks.
Strømforsyning: 1 mignoncelle (1,5 V)
Dim.: 159 x 21 mm Ø
Vekt ca. 50 g inkl. batteri.

Best.nr. 13 39 06
kr. 99,50

Passende batteri

Best.nr. 10 47 60
kr. 9,50



FREKVENSTELLER "NSM 5 SUPER" (50MHz)

På grunn av spesiell programmering kan telleren gjennom omkobling utarbeide de vanlige mellomfrekvenser fra 262, 450, 455, 460, 470 kHz, ved tilkobling til et mottakerapparat indikerer den også den riktige frekvens. Dette gjør at apparatet utmerker seg overfor andre, vesentlig dyrere apparater.

Tekniske data:
Frekvensområde: inntil 50 MHz
Mål: 92x83x23 mm
Vekt: 240 g
Med målekabel og bruksanvisning.

Best.nr. 24 54 02
kr. 798,-



VANNMELDER

Batteridrevet vann- og lufttighetsalarm BAWAS 280 for ferie, camping og hjem, liten og lett, kan plasseres overalt. Funksjonsferdig med batteri og føler, bruker ikke strøm før alarmen går.

Bruksmuligheter: Melding om vann som trenger inn eller ut på grunn av defekte maskiner, rørledninger osv.
Melding om vannstanden ved fylling av badekaret, melding om oversvømmelse f.eks. om natten ved camping, melding om regnvar når en har hengt ut klær til tørking, eller ved åpent takvindu, -mulighetene er mange.

Tekniske data:
Strømforsyning 9 V, transistorbatteri, summer ca 60 dB. Føler med ca 2 m ledning, alarmen utløses allerede ved 0,5 mm vannfilm, mål: (b x h x t) ca 50 x 25 x 50 mm.

Best.nr. 75 13 40
kr. 199,50



TRANSISTORTESTER HM 70

til måling av transistorer, effekt- og fototransistorer, varistorer og dioder. Strømretningsbryter for diodeprøving. Omkobler for PNP- og NPN-typer, oversiktlig anordning av betjeningsselementene.

Tekniske data:
alpha: 0,7-0,9967
beta: 0-300
ICBO: 0-50µA, 0-1 mA
I_C: 0-1 mA
Dim.: 179 x 110 x 77 mm
Vekt: 900 g
Tilbehør: Prøvekabel, batteri og betjeningsanvisning.

Bestillingsnummer 13 05 59
kr. 498,-



GTH 400-PT 100 DIGITAL PRESSION-TERMOMETER

Bruksområde i industrien, sentralvarmeanlegg, klimateknikk, serviceverksteder, laboratorier o.s.v.

Tekniske data: måleområdeapparat: -100° til +500°C, følere: standardføler -50° til +400°C, oppløsning 1°C, nøyaktighet ±0,2% ±1 digit (Driftspenning 9-12 V DC, Strømforsyning 9 V), (batteriommet er tilgjengelig utenfra), eller ved ekstern strømforsyning tilkobling 2,5 mm Ø kontakt, mål (b x h x l) 80 x 30 x 150 mm, vekt ca 160 g, 12,7 mm LCD tall.
Leveres uten føler.

Best.nr. 13 08 69
kr. 749,-

Hurtig reagerende temperaturføler monter i rustfritt varmfast V4A-rør med plasthåndtak. Pt 100 etter DIN 43760 klasse B. Spiraltilkobningskabel ca. 1,2 m lang.

Best.nr. 13 08 77
kr. 498,-



AUDIO FREKVENSGENERATOR AG-2600 A 20 Hz-2000 kHz

Med denne (NF) generatoren er det mulig å utføre alle måle- og kontrollarbeider på forsterkere, filtre høyttalere, lydabdomptakere, overføringer og ledninger. Det er mulig å forandre utgangsspenning mellom sinus og firkant form, og derved tillater et rasjonell kontroll etter firkantmetoden.

Spesielle egenskaper:
Høy frekvensstabilitet: innenfor ±2 Hz. Svingninger i utgangsspenningen: innenfor ±1 dB.
Sinusbølge-signalutgang: mere enn 8 V eff.
Utstyrt med en synkronisert inngangsspoler for signalene, derved kan signalene med stor utgangseffekt justeres nøyaktig ved hjelp av små signaler.

Tekniske data: Frekvensområde: 20 Hz-2000 kHz, 4 dekadentend, nøyaktighet ±3% ±2 Hz, utgangsimpedans: 600 Ω, usymmetrisk utgangsregulering: høy, lav (-40 dB) og fininnstilling.
Sinusbølger: 20 Hz-2000 kHz, utgangsspenning: 8 V eff maks, klirrfaktor: <0,1%
200 Hz-200 kHz, <0,3%
20 Hz-200 kHz, amplitudelinarit: ±1 dB (1 kHz).
Firkantbølger: 20 Hz-200 kHz, utgangsspenning: 15 V_{eff} maks, stigningsstid 0,5 µs.

Frekvens Synkronisering: ±3% av svingningsfrekvensen pro V eff, inngangsimpedans: ca 10 kΩ, maksimal inngang: 10 V eff. Strømforsyning: AC 220 V-50/60 Hz, 3 VA, mål: 150x250x130 mm, vekt: ca 2,5 kg, leveres komplett med bruksanvisning.

Best.nr. 12 66 59
kr. 1 499, 50



HF-SIGNAL-GENERATOR SG-4160 A 100 kHz-300 MHz

En kompakt høyfrekvens-målesender, for hobby, verksted og tekniske forsk. Senderen er ideell for kontroll og justering av mellomfrekvensen på AM, FM og TV apparater.

Spesielle egenskaper:
Stort frekvensområde: 100 kHz-100 MHz (erøvrøle til 300 MHz) internt 1 kHz - oscillator til modulasjon apparat
Bærbart, meget solidt apparat
Tekniske data: Frekvensområde A 100 kHz-320 kHz, B 320 kHz-100 kHz, C 10 MHz-3,3 MHz, D 3,2 MHz-11 MHz, E 10 MHz-35 MHz, F 30 MHz-100 MHz (inntil 300 MHz på den tredje harmoniske. Frekvensnøyaktighet: ±2%, høyfrekvensutgang: ca 100 mV eff (inntil 35 MHz), utgangsregulering: høy/lav bryter og finjustering, modulasjon: Internt 1 kHz (AM) 30%, ekstern: 50 Hz-20 kHz, med mindre enn 1 V eff inngang, NF utgang: 1 kHz, maks 1 V eff (fast verd), Quartz-oscillator: 1-15 MHz, strømforsyning: AC 220 V-50/60 Hz, ca 3 VA, mål: 150x250x130 mm, vekt: ca 2,5 kg, leveres med bruksanvisning.

Best.nr. 12 66 67
kr. 1 498,-

GMF 30/152; TEMPERATURFØLER

Føler i aluminiumbeholder 8,2 mm Ø, ca 45 mm lang, forseglet med silicon og silicon-ledning ca 30 cm lang. Ferdig til bruk.

Best.nr. 13 15 04
kr. 79,50



LYDNIV-MÅLER BR 703

Til å vurdere lyder, musikk, larm eller stilhet er menneskets øre utlittrekkelig, for følsomheten varierer sterkt. For å kunne definere lydstryken fra en lydkilde trenger en et måleapparat, lydnivåmåleren. Med dette byggesettet kan du bygge en lydnivåmåler med gode tekniske egenskaper. Med seks brytere velges måleområde og målemetode. Det store viserinstrumentet er justert og viser verdiene direkte i dB, noe som gjør instrumentet meget enkelt å bruke. Byggesettet inneholder alle nødvendige deler og detaljert bruksanvisning.

Tekniske data: Driftspenning: 9 V (batteri). Strømforbruk: 10 mA. Måleområde: 40 dB - 120 dB (trinn på 10 dB), målemetode: Innersett eller A-filter. Viserdemping: sakte eller rask. Batterikontroll, mål: 165 x 68 x 32 mm.

Byggesett, Best.nr. 19 01 01
kr. 598,-

DIGITAL TERMOMETER GTH 153 FOR PANELMONTASJE

Måleområde -50° til +150°C, Low-power-utførelse med inntil 8 000 driftstimer. Profesjonelt utseende, med enkel kneppemontasje. Meget gode mekaniske egenskaper, og god avlesbarhet gjennom 3 mm tykt antirefleks-behandlet vindu. På grunn av den nye konstruksjonen er det ikke nødvendig med justering ved skifte av følere.

Tekniske data: 12,7 mm LCD Tall, 3 mm tykt antirefleks-behandlet vindu, temperatur-måleområde -50° til +150°C, oppløsning 0,1°C, nøyaktighet ca 0,5 til 1%, driftspenning 9 V til maksimalt 12 V DC, strømforbruk ca 0,1 mA. Batteri-byttevarsel „BAT“ ved lav spenning (mål (b x h x d) 82x55x22 mm. Monteringshull 73,2 x 0,5x36 + 0,5 mm, montasjeramme (b x h x t) 75x38x1 mm. Montasjeridig modul, uten følere.

Best.nr. 13 08 50
kr. 599,50



DIGITAL MULTIMETER SDM 350

Dette multimeteret er et kompakt 3 1/2 sifres bordinstrument, med justerbar støttestøbe i et profilert aluminium-hus. Et kraftig batteri tillater en driftstid på ca 2 000 timer. To stykk dreieknott for valg av funksjon og område. Leveres med prøvekabel, batterisett og bruksanvisning.

Måleområde:
DC Volt: 100 µV-1000 V i 5 områder, AC Volt: 100 µV-500 V i 5 områder, DC Amp: 100 µA-20 A i 3 områder, AC Amp: 100 µA-20 A, Ohm: 0-1 Ω-20 MΩ i 6 områder, Mål (b x h x d): 166x55x190 mm, vekt: 1,2 kg. Leveres komplett med måleledninger og batterier.

Best.nr. 13 08 42
kr. 1 498,-

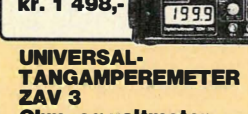

UNIVERSAL-TANGAMPEREMETER ZAV 3 Ohm- og voltmeter

med oppdeling i 9 områder for å lette en nøyaktig avlesning.

Tekniske data:
Vektskallområde: 0,6-15-60-150-300 A
Vektskallområde: 0-150-300-600 V
Motstand: 0-1 kΩ (skalalimite=300)
Målenøyaktighet: 3%
Strømforsyning: (for motstandsmåling) 1,5 V batteri
Dim.: 165x86x46 mm
Vekt: 270 g

Best.nr. 13 12 70
kr. 699,-

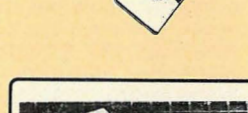

MULTITESTER MOD HM 102 BZ

Med spesielle og dobbelt beskyttet (2 dioder og 1 A sikring) i dreiespillet med diamanlagger.

Med sine tilleggs-funksjoner som batteritester (1,5 og 9 V) innbyggd summer for gjennomsnittsprøving og område 10 A DC, er dette apparatet en vellykket kombinasjon av ytelse og pris.

Med sine tilleggs-funksjoner som batteritester (1,5 og 9 V) innbyggd summer for gjennomsnittsprøving og område 10 A DC, er dette apparatet en vellykket kombinasjon av ytelse og pris. Ideell for hjemmearbeid, hobbyisten og elektroniker. Enkel å betjene. På Av-instilling og praktisk hengslebeyle til horisontal og vertikal anvendelse.

Tekniske data: Indre motstand: 20 KΩ/V = 8 KΩ/V. Måleutslag 40 µA/90°
V =: 0-2,5-10-50-250-1000 V
A =: 0-5-50-500-1000 mA
V =: 0-10-50-250-1000 V
dB -8 inntil +62 dB i 4 områder

Batteri-test 1,5 og 9 V. Gjennomsnittsprøving, innbyggd summer.
Mål: 164x89x38 mm. Vekt ca. 260 g.
Tilbehør: 1 par prøvesnorer.
Batteri og bruksanvisning følger med.

Best.nr. 12 63 90
kr. 199,50

LODDEUTSTYR

kr. 39,-

MIKRO-LODDEKOLBE (LODDENÅL) MED ETUI

Denne DELTA-mikroloddekolbe er laget for de aller fineste loddinger. Anvendelsen er universell, fremfor alt i modellbyggeområdet, men også f.eks. til reparasjoner i automobiler, båter, caravaner, radio, fjernsyns- og videoapparater, regnemaskiner, lommekalkulatorer osv. På grunn av sine små dimensjoner lar den seg anbringe overalt. Mikroloddekolben er lagt ut for 6 V ≈. Dens oppvarmingstid utgjør ca 20-30 sek. Ytelse ved 6 V er 6 W, lodde-spisstemperatur 330° C. Dim.: Lengde 140 mm, vekt 6 g, loddeinnsats 3 mm Ø. DELTA-loddenål leveres i etui.

Best.nr. 81 32 57

kr. 39,-

(komplett med loddespiss og etui)

RESERVELODDESPISS

Best.nr. 81 32 65

kr. 16,-

LODDEBOLT MED ETUI OG LODDESPISS

Lik 81 32 57, men drives av 12 V ~ AC 8 Watt

Best.nr. 81 20 48

kr. 69,-

LODDESPISS

Best.nr. 81 02 23

kr. 16,-

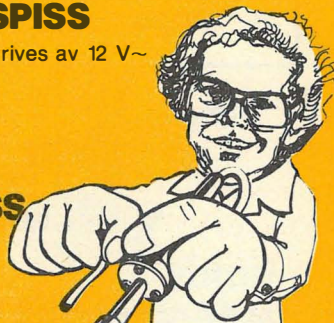

NORIS ELEKTRONIKK-LODDETRÅD

NORIS-loddestråden flyter hurtig, består av legeringen SN 60 Pb og inneholder det ikke-korrosive Chemet-Kolophonium-flussmiddel "Kap-T". Spesielt tynn for alle arbeider med trykte kretser, med halvledere osv. Styrke 1 mm Ø, spole 100 g/ca 7 m.

Best.nr. 81 28 11

kr. 29,-



NORIS DELTA LODDEBOLT 40 WATT

Denne finloddekolbe anbefaler vi for alle koblingsarbeider av lengre varighet i industrien, hobbyarbeider osv. På grunn av den høye varmeytelse kan også større loddesteder utføres hurtig og sikkert. Fordeler ved DELTA-standard-loddekolben:

- Meget lett håndterlig • liten vekt (100 g)
- hurtig oppvarmingstid (130 sek.) • med VDE-kjennetegn • forniklet loddespiss • jordingskontakt med 3 stifter • tomgangstemperatur 485° C • tilkobling for 220 V • effekt 40 W.

Best.nr. 81 32 90

kr. 118,- (med spiss)

LODDEINNSATS (LODDESPISS BØYET)

Best.nr. 81 33 11

kr. 16,-

LODDESPISS, RETT

Best.nr. 81 33 03

kr. 16,-



UNIVERSAL-LODDEKOLBER

Disse 3 universal-loddekolber er DELTA's "arbeidshester". Hvor det er nødvendig med stort varmebehov, setter man inn 60/80 eller 100 W universal-loddekolbe. Alle 3 typer fra DELTA blir levert med forniklet loddespiss. Med VDE-betegnelser og 3-leder kabel og støpsel.

Best.nr	Utførelse	
81 33 20	220 V AC 60 W	kr. 98,-
81 33 38	220 V AC 80 W	kr. 128,-
81 33 46	220 V AC 100 W	kr. 148,-

Loddeinnsats (loddespiss) passende for 60/80 og 100 W

Rett loddeinnsats

Best.nr. 81 33 54

kr. 18,-

Bøyet loddeinnsats

Best.nr. 81 33 62

kr. 18,-

EKSTRA LODDE-SPISSER

81 30 10	Standard	kr. 59,50
81 30 28	3 mm Typ	kr. 59,50
81 30 36	1 mm Typ	kr. 59,50
81 30 44	0,4 mm Typ	kr. 59,50
81 30 55	2,5 mm Typ	kr. 59,50

SVAMP 70x55 mm

Best.nr. 81 31 09

kr 27,-

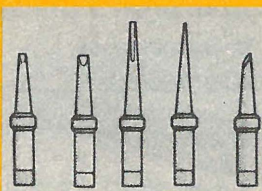

SÆRLIG INTERESSANT OG PRISVERDIG: FINLODDEKOLBE G 20

DELTA-finloddekolben G 20 er avgjørende forbedret på enkelte punkter – prisen kan imidlertid bibeholdes. Av disse grunner hører DELTA G 20 til på enhver arbeidsplass, i hvilken som helst verktøykasse, i enhver husholdning og fremfor alt til enhver hobby-elektronikers utrustning. Følgende punkter taler for DELTA G 20:

- Forniklet loddespiss
- meget håndterlig
- riktig vektfordeling
- kort oppvarmingstid (80 sek.) med VDE-betegnelser
- kjeglefinspiss
- 3-leder jordingskontaktstøpsel
- tomgangstemperatur 400° C
- tilkobling for 220 V, ytelse 20 W

Best.nr. 81 32 73

kr. 69,-

Reserve loddespiss

Best.nr. 81 32 81

kr. 9,-



NORIS SUGEPUMPE SH 833

Enten det gjelder serviceteknikken eller hobbyelektronikken, på grunn av prisen burde denne pumpen ligge ved siden av loddebolten. Metallsylinder, og teflon spiss, enhåndsbetjening. 155 mm lang, Ø ca 17 mm.

Best.nr. 81 32 30

kr. 69,50

Teflon reservespiss, best.nr. 81 32 06

kr. 19,50



ULTRALYD-DETEKTOR

Type Kiel

- Du finner feil på keramiske isolatorer, langs høyspenningsledninger, uten å forlate bakken.
- Lyd og målerutslag ved feilfinning.
- Avstand: ca 10-12 meter.
- Kan skille ut en av flere isolatorer i en rekke.
- Kan brukes på spenninger fra 1 kV til 256 kV.
- Brukes blant annet av Oslo Lysverker og Byfjorden Kraftlag.

Be om spesialbrosjyre. Hilsen siv.ing.

Best.nr. 99 01 46

kr. 8 490,-

LODDEUTSTYR

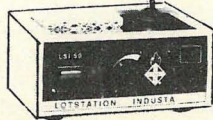

NORIS "PROFFE" LODDESTASJON LSI-50

Den varige loddestasjonen for verksted og for alle hobbyelektronikere. Med denne loddestasjonen blir loddetinnet ikke lenger kaldt. Hendig finloddekolbe for alle aktuelle arbeider i enhver posisjon, med meget fleksibel 1,4 m ledning. Driftsvarighet med lite forbruk: etter innsetting i den hensiktsmessige loddestavholderen skjer det automatisk en omkobling til konstant tomgangstemperatur. Meget høy kvalitet.

Tekniske Data: Loddetemperatur: tomgang 370°C, trinn 1: 400°C, trinn 2: 420°C, trinn 3: 440°C, trinn 4: 460°C. Primærspenning: 220 V/50 Hz, sekundærspenning: 14,5–18,5 V, 40 VA, T/40 E, 0,250 A.

Den angitte temperatur er middelverdier uten belastning. Trinninnstillingen retter seg etter størrelsen på loddestedene, loddetakten så vel som formen på lodde-spissene. Leveres komplett med transformatorstasjon, kontaktloddekolbe, rengjøringsvamp og loddespiss med lang varighet.

Best.nr. 81 30 01
kr. 799,—

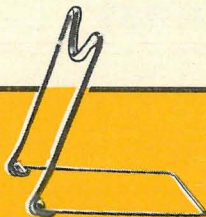

LODDEKOLBESTATIV

Enhver innkoblet loddekolbe må henses etter loddeprosessen. Men hvor? Dette loddekolbestativ egner seg fremragende til dette. Ingen forbrenning av arbeidsbordet eller lign. er mer mulig.

Best.nr. 81 17 34
kr. 18,—

LODDEPASTA

Loddepasta blir anvendt over alt der hvor det må loddess med tykt loddemetall (hvor det ønskes stor varme). Derved muliggjøres en god forbindelse, f.eks. til loddning av blikk, koberrør, messing osv.

Best.nr. 81 34 00
kr 9,— (pr tube)

KOLOPHONIUM

syrefritt flussmiddel for elektronikeren.

Best.nr. 81 34 19
kr. 9,—

EKSTRA TEFLONSPISS

Best.nr. 81 21 96
kr 29,—

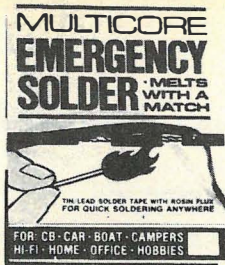

NØD-LODDING

et USA-patent:

Tinn/bly-loddestrimler med flussmiddel og meget lavt smeltepunkt. Et kort stykke vikles om den avrevne kabelforbindelse, henholdsvis loddested, og oppvarmes med fyrstikker, sigarett-tenner eller stearinlys, og loddningen er utført uten svakheter.

Hører til i verktøyhyllen og i enhver verktøykasse.
Ca 90 cm kveil

Best.nr. 81 30 60
kr. 29,50



IC-UTLODDEINNSATS

Denne IC-utloddeinnsats egner seg til utlodding av integrerte kretser av forskjellig art. Det var alltid et problem å lodde ut integrerte kretser på kort. Med IC-utloddeinnsatsen er problemet løst. For 14–16 polige IC:

Best.nr. 81 33 89
kr. 48,—

SERVICE-LODDE-AVFALLSUGEPUMPE

med kapsel helt av metall og teflonspiss, frembringer stor sugevirkning, for betjening med én hånd. Lengde ca 185 mm, Ø ca 20 mm.

Best.nr. 81 21 88
kr. 98,—



LODDEKOLBE-STATIV A 05

Dette stativet er egnet for å ta imot alle lette til middelstungete loddekolber – loddekolbene fra ERSA-programmet til en ytelse på 50 W. Stativet inneholder 2 forstillbare spiraler til hensettelse av loddeapparatene. Den minste spiralen er tenkt til miniatyr- og finloddekolber inntil ca. 30 W.

Best.nr. 81 17 18
kr. 138,—

LODDESPISSTØRKER 005 AV SILICON

Best.nr. 81 17 26
kr. 39,—

ELEKTRONIKK-LODDEMETALL I LODDETRÅDGIVER

Med det blyantformede magasinet kan man arbeide fremragende – Trekke loddemetall ut av spissen etter behov, gjennomslitt... derved kan man etterbestille i rette tid. Innhold: Ca 3 m elektronikk-loddemetall 1 mm Ø med flussmiddel F-SW 26, vekt 20 g, loddestrådgiverens dimensjoner: 15 × 135 mm.

Best.nr. 81 28 46
kr. 13,—



LODDETRÅDGIVER

En lett, utrullssikker Alu-giver, fylt med høyverdig elektronikk-loddemetall 0,7 mm Ø for arbeider med halvledere, i mikrodatamaskinteknikken og ved trykte kretser. Legering SN 60 Pb med ERSIN-flussmiddel (5-ganger). Hendig som en blyant – loddemetallet blir trukket ut ved spissen etter behov, innhold ca 6,4 m, Ø=0,7 mm.

Best.nr. 81 28 97
kr. 29,—



TIP-KLEEN

en spesiell loddespiss-renser, som erstatter våtsvamper. Reduserer ikke loddespiss-temperaturen og forringer loddemetallavfallet, reduserer os, kan renses med alkohol. Sørg for ren spiss og hurtig loddning. I selvklebende Alu-holder, dim.: 60 × 35 mm.

Best.nr. 81 30 79
kr. 29,—



NORIS LODDEKOLBESTATIV- og RENSER

til hensetting (klappebøyle) og rensing av tradisjonelle loddekolber. Innleggsmateriale (silikon-svamp) forminsker oksydasjonen og renses loddespissen ved avstryking.

Dim.: 110 × 75 × 25 mm

Best.nr. 81 30 87
kr. 87,—

AVLODDINGS-SUGESNOR til bunnpris

i praktisk kunststoffrulle til hurtig og ren loddning. Lengde 1,6 m, 3 mm bred.

Best.nr. 81 17 85
kr. 14,—



VERKTØY

NORIS SPESIAL- ELEKTRONIKK AVBITERTANG

den riktige spesial-avbitertang for produksjon, verksted og hobbyvirksomhet. Etter montering blir for lange trådender kuttet av hurtig og pent ved hjelp av avvinklet egg og fjærende håndtak. Avisolering mulig inntil 0,5 mm. Herdet og slipt egg (efterslipbar). Isolert grep. Lengde 125 mm.

Best. nr 80 06 35
kr. 49,50



NORIS MIN.-FLATTANG

smal egg med eksakte bøyekanter, sikker fastholdelse av delene, lengde 120 mm.

Best. nr. 80 31 89
kr. 58,-



AVBITER

med transparentrød, sterk isolasjon og fingerbeskyttelse, forkrommet, for bløt tråd, lengde 145 mm.

Best. nr. 80 50 33
kr. 59,-



AVBITER (MINI)

Best. nr. 80 30 90 med lengde 120 mm
kr 58,-

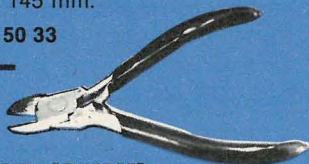

STÅL-PINSETT

rett, forniklet, flat, bred, lengde 120 mm.

Best.nr. 80 31 11
kr 18,-



STÅLPINSETT

(RUSTFRITT STÅL)
bøyet, forkrommet, flat, spiss, ekstra kvalitet, lengde 160 mm.

Best.nr. 80 31 20
kr 45,-



FORNIKLET PINSETT

rett, fin, spiss, polert, forniklet. Lengde 120 mm.

Best.nr. 80 03 68
kr 23,-



kr 49,50

TELEFONTANG MED AVBITER

Tangen har en lang, spiss snabel og et gjennomsiktig, rødt hylster til håndtak.

Best. nr: 80 51 90 med lengde 145 mm
kr. 49,50

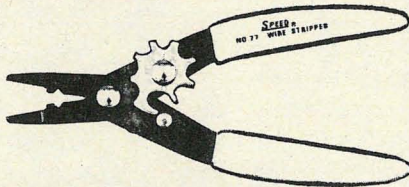

MINI-KLIPPE- OG AVISOLERTANG TIL SLAGERPRIS

Den ideelle allroundtang for elektronikerne til klipping, avisolering og bøyning 7-gange forstillbar, lengde 155 mm.

Best. nr. 80 55 80
kr. 49,50

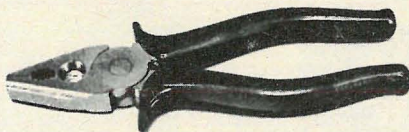

KOMBINASJONSTANG

med transparentrød, sterk isolasjon og fingerbeskyttelse, forkrommet, kraftig trådvbiter på siden.

Best. nr. 80 49 16 med lengde 160 mm
kr. 48,-



MINIRØRTANG

Trenges alltid: forkrommet, grep isolert, med rillet kjøft, spennvidde ca 20 mm, lengde 125 mm

Best. nr. 80 35 45
kr. 38,-

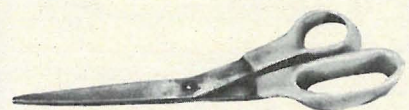

UNIVERSALSAKS

Klipper så å si alt "som kommer mellom fingrene" for deg: Kabel, stoff, papp, papir, PVC o.s.v. Rustfritt, hendig, stabilt isolert grep.

Lengde 210 mm. beste kvalitet

Best. nr. 80 35 53
kr. 27,-

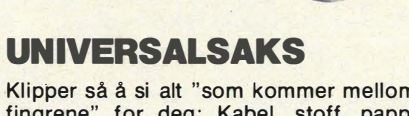

SPISTANG lengde 120 mm

Best.nr: 80 31 97
kr 58,-

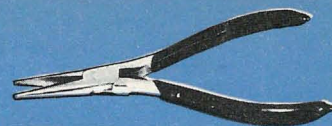

FLATTANG lengde 120 mm

best. nr. 80 31 89
kr. 58,-



ELEKTRONIKK-SIDE- AVBITER

forkrommet, polert, med isolerte håndtak, 115 mm lang.

Best. nr. 80 30 57 (Spesialkvalitet)
kr. 86,-



SPESIAL-ISOLERTANG

For alle arbeider på spenningsførende deler på plater, i radio-, fjernsyn og elektroservice, forhindrer statisk oppladning, kortslutninger ved arbeider på trykte kort, lengde 140 mm, med veske.

Best. nr. 96 01 01
kr. 5,-



KLIPPE- OG AVISOLERTANG

En profesjonell tang for lynhurtig, frontal avisolering og avklipping av tråder med diameter 0,2 til 6 mm. Automatisk tilpassing til kabeltykkelse, selvregulerende kniv, ingen trådbeskadigelser selv ved flertrådet kabel. Robust og enkel i betjening, klippebakker av herdet og slipt stål. Lengde 170 mm.

Best.nr. 80 78 18
kr 99,50

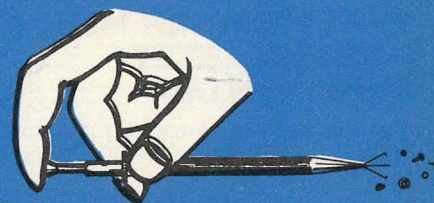

FJÆRARPINSETT

Liten utførelse for alle arbeider i elektronikkområdet. Med 3 fjærarmer, til å holde eller ta opp skruer, muttere etc. på utilgjengelige steder, lengde 115 mm, Ø 7 mm.

Best.nr. 80 78 42
kr. 26,-

VERKTØY

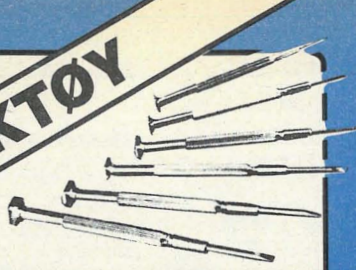

SKRUTREKKERSETT

6-delig. Det billige sett for finmekanikere og urmakere, i plast-etui, klingebredde: 0,5-0,85-1,2-1,6-2-2,4 mm.

Best.nr. 80 04 14
kr. 28,-



UNIVERSAL-SKRUTREKKER FRA kr. 9,50

av krom-vanadium, massivt, bruddsikkert skaft av transparentgul plast. Høy kvalitet.

Best.nr.	Klinge LxB mm	kr.
80 66 17	60x3	kr. 9,50
80 66 25	75x3	kr. 12,-
80 66 33	100x4	kr. 12,-
80 66 41	125x4	kr. 12,-



STJERNE-SKRUTREKKER

av krom-vanadium, massivt og bruddsikkert skaft av transparentgul plast.

Best.nr	for skrue	klinglengde
80 70 10	M2-M3	95 mm

kr. 12,-

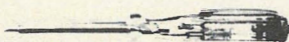

SPENNINGSPRØVER

som skrutrekker med tilkoblingsclip, av krom-vanadium, 100-500 V, skaft av transparentgul plast. Klinge (LxB): 63x3 mm, med innebygget lyspære.

Best.nr 80 75 16
kr. 13,-

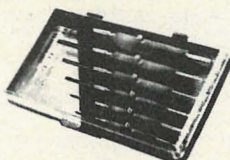

SKRUTREKKER-SETT

6-delig (WZ 10 S) i plast-kassett, klingebredde 0,8-1,4-2-2,4-2,9-3,8 mm

Best.nr. 80 04 22
kr. 48,-

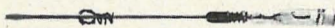

SKRUTREKKER MED FJÆRBELASTET SKRUEHOLDER

Skaft bruddsikkert og massivt av transparentgul plast. Klinge (LxB): 150x2,6 mm.

Best.nr. 80 72 65
kr. 16,-

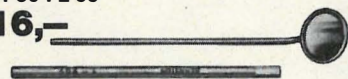

MEKANIKER-SPEIL

med håndtak, helt av rav.

Best. nr. 80 08 30
68,-

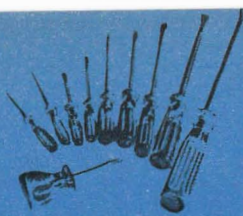

SKRUTREKKER-SETT (10 STYKKER)

10-dels. Universalsett for alle husholdninger, med håndtak av høyverdig isolermateriale, bestående av skrutrekker: 7x180, 6x140, 4, 5x100, 3, 5x75, syl 3, 5x50 mm og stjerneskrutrekker, komplett i plast-lomme.

Best. nr. 80 48 00
kr. 39,-



METALLBUESAG

liten, hendig form, for finarbeider, 290 mm lang, med sagblad.

Best. nr. 80 39 10
kr. 28,-

Erstatningssagblad. 12 stk., original "Puk"
Best. nr. 80 39 36
kr. 36,-



METALLBUESAG

Tung utførelse med polert bøyle og metallsagblad, ensidig, 300 mm lang. polygon-kvalitet, med sagblad.

Best. nr. 80 47 03
kr. 70,-

SKRUEVERKTØYSETT MED PISTOLGREP (20 DELER OG ETUI)

Håndtaket har en anatomisk riktig utforming. Dette gir deg fastere grep og større vrikraft. I tillegg har pistol-grepet skraldefunksjon.

Settet består av 8 stk. piper: 5-5, 5-6-7-8-9-10-11 mm. 2 stk. flatjern og 2 stk. stjernejern i herdet stål. 5 stk. unbrakonøkler: 3-4-5-6-7 mm. Alt dette er ordnet i et lekkert, sort etui.

Bestillingsnr. 99 00 07
Pris kr. 79,-



MEGET UNIVERSELT HURTIGSKRUSETT

(11 DELER OG KUNSTOFFBOKS)
En kraftskralde med hendig pistolgrep. Lynsnar omkobling til høyre-/venstre og sperre. Hurtiginnspenningsslås for de utvekselbare innsatser: 2 skrutrekker 4/6 mm klinge, 1 kryssporinnsats (stjernejern) 6 mm, 1 forlenget akse 90 mm med 6 sekskantnøtter 6/7/8/9/10/11. I praktisk kunststoffboks.

Best. nr. 80 67 06
kr. 49,50

LOMME-SKYVELÆR

med dybdemål og hullmålespisser. mm/tomme-delning, nonius 1/10 mm (1/128"), polert. Måleområdet 120 mm

Best. nr. 80 31 62 29,-



MEKANIKER-PIPENØKSELSETT

17-deler, av spesialstål, forkrommet 1/4", utvalg i metallkasse, bestående av: 11 innsatser 6-kt. 4-4, 5-5-6-7-8-9 mm, 7 innsatser 3/8" 10-11-12-13-14-17-19 mm, 2 forlengelser, 1 reduserstykk, 1 knarre omkobelbar (125 mm), 1 adapter, 1 leddstykk (125 mm)

Best. nr. 80 47 38
kr. 99,50



SEKSKANT-STIFTNØKSELSETT

på ring, for nøkkelvidder av 1, 5-2-2, 5-3-4-5-, 5-6 mm, høyglansforniklet.

Best. nr. 80 61 61
kr. 48,-

"CUTFIX" UNIVERSALKNIV

Lett og hendig utførelse med 2 reserveknivblad-strimler = 36 barberkniv-skarpe blad.

Best.nr. 80 33 75
kr. 29,50

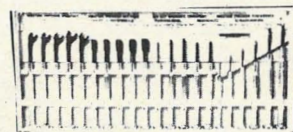

VERKTØYSETT I MINIATYR

Består av 20 deler:
6 skrutrekker fra 1-1, 2-1, 8-2, 4-3-3,5 mm bladbredde.
2 stjerneskrutrekker, 3 inbus-nøkler 1,5-2-2,5 mm
5 skrutrekker med skrunøkkel 3-3, 5-4-4,5-5 mm
5 miniatyr-skrunøkler for 4-4,5-5-5,5-6 mm

Komplett sett i oversiktig plastbeholder

Best.nr. 49 84 16
kr. 99,50

VERKTØY

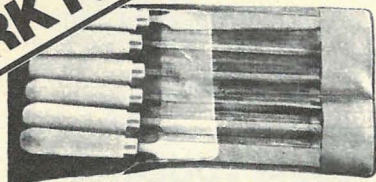

NØKKELFIL-SETT (6 STYKKER)

med skaft, i kunststofflomme, hver del 100 mm lang.

Best. nr. 80 63 66
kr. 64,-



STØVKOST

Flatformat, særlig bløte børster, 220 mm lang.

Best. nr. 80 65 10
kr. 16,-



UNIVERSAL RINGNØKKEL

Erstatter 7 tradisjonelle skrunøkler med åpning 9-22 mm. Enkel og hurtig skruing uten å søke lenge etter "den passende". Ingen avglidning selv ved deformerte muttere, forkrommet.

Best. nr. 80 91 60
kr. 39,50

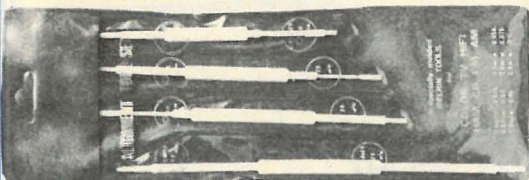

TRIMMEBESTIKK 4-DELS

Kunststoff med høy elastisitet, tosidig i følgende vidder: 0,6x1,5 / 0,8x2,5 / 1,5x1,5 så vel som sekskant 2,0 / 2,6 / 3 mm. Ideell for service på farve-, TV-, HiFi-, Ham-, CB-, FM-, AM-apparater.

Best. nr. 80 22 47
kr. 48,-

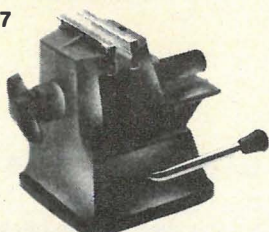

DEN HURTIGE: MINI-SKRUESTIKKE

ett håndtakgrep - sitter "bombefast"! Med hurtigbefestigelse på alle glatte, jevne flater ved hjelp av gummisugefot. Ideell for arbeider med trykte kretser, elektroniske byggelementer, for finmekanikk og modellbygging. Spennvidde maks. 35 mm, dim.: 60x60x70 mm

Best. nr. 52 78 40
kr. 39,50

MONTASJEHOLDER MTGH

Et universalverktøy for hobby, verksted og skoler. Om bestykning, loddning, montering, reparasjon eller konstruksjon, gir gripearmen, som er forstillbar i nær på alle retninger, alltid den riktige stilling, mens begge hender er frie til å brukes. De 12 dreie-, skrue-, gripe- eller kuleledd på stabil støpejernfot gjør dette lille verktøy snart uunnværlig. Dim.: 120x120x90 mm.

Best. nr. 80 38 04
kr. 99,50

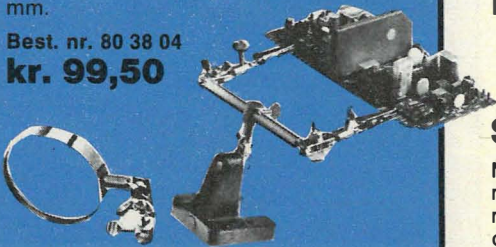

LUPE MED STATIV

Mål: 63 mm diameter
Passer spesielt til printkortstativet MTGH.

Best. nr. 80 38 47
kr. 59,50

LITEN ELEKTRISK BORMASKIN; MODELL JUNIOR

Et enormt sterkt og pålitelig apparat for finmekanikere, elektronikere og reparatører. Borholder med 3 spennringer fra 0,5-2,5 mm. Driftsspennning 6-15 V= fra batteri eller nettapparat, maks. effektopp-tak 20 W, omdreining 6000-14000 omdr./min., innebygget inn/ut-bryter, 40 mmØ x 120 mm.

Best. nr. 84 02 89
kr. 149,-



NETTDEL A (LIKERETTER)

passende for alle modeller. Med kortslutnings-sikring, tilkoblingskabel og nettstøpsel. Prim. 22 V/50 Hz, sek. 12 V dc/1 A.

Best. nr. 80 10 20
198,-

Ellers kan du bruke alle strømforsyninger som gir 12 V DC og min 1 A.

F.EKS. MASCOT 682 STRØMFORSYNING.

Her kan utspenningen varieres kontinuerlig fra 6 V DC til 12 V DC. (1A) Da vil du også variere hastigheten på bormaskinen.

Best. nr. 99 00 97
kr. 199,-



FRESEINNSATSER

Best. nr.	Type	Kurve-Ø mm	Pris pr.stk.
80 13 13	S	1,4	kr 9,50
80 13 21	T	2,3	kr 9,50
80 13 30	U	1,4	kr 9,50
80 13 48	V	2,3	kr 9,50
80 13 56	W	2,3	kr 9,50
80 13 64	X	2,3	kr 9,50
80 13 72	Y	2,3	kr 9,50

BORMASKIN; MODELL JUNIOR GAVEPAKNING BESTÅENDE AV:

Oppbevaringsboks, bormaskin, batteriholder, diverse chucker (0.1-2,5 mm) og festenøkler, 19 forskjellige verktøytyper

Best. nr. 99 01 00 (komplett)
kr. 249,-



SPESIALSTATIV

Med et stativ kan du benytte modell junior som benkbormaskin. Kan justeres i høyde og til siden.

Best. nr. 99 01 01
kr. 198,-



HUSK!

Vi har mer enn 100 forskjellige deler til mini bormaskinen, i vårt arkiv. Bare spør, så skaffer vi deg det du ønsker.

RUNDE SLIPESTENER

Best. nr.	Dim.: mm	Ø	tykkelse	kr
80 14 61	40	1,0		kr 12,-
80 14 96	22	0,5		kr 9,50

UNIVERSALT VERKTØYSETT (MED ETUI)

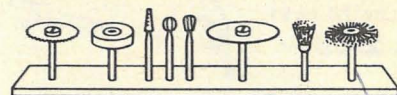

11 DELER IDEELL SAMMENSETNING:

Sirkelsag, rund-slipesten, polering, frese-re, børster.

Best. nr. 80 16 66
Pris kr. 139,-

SÆRDELES PRISGUNSTIG:

UNIVERSAL-SPIRAL-BORSATS 13 DELER.

De mest nødvendige typer 1,5/2/2, 5/3/3, 2/3, 5/4/4, 5/4, 8/5/5, 5/6/6,5 mm Ø i plasholder.

Bestillings-nummer 80 26 03
kr 29,-

SPIRALBOR

Best. nr.	Ø mm	Pris
80 20 69	0,8	kr 9,50
80 20 85	1,0	kr 9,50
80 21 07	1,2	kr 9,50
80 21 15	1,3	kr 9,50
80 21 31	1,5	kr 9,50

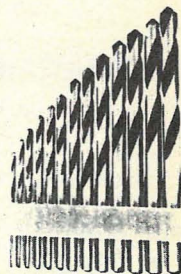

VERKTØY

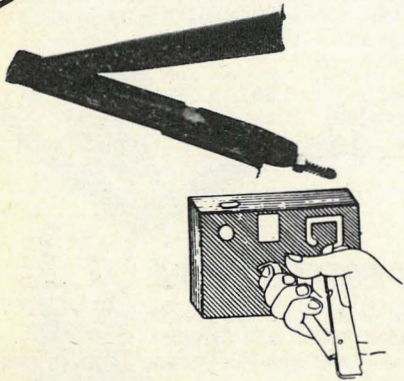

BEVERTANG

Til lagning av åpninger og gjennombrudd med forskjellig form og størrelse. Skjærestyrke i aluminium-blikk: max 2 mm, i jernblikk: max 1 mm, lengde 175 mm.

Best. nr. 80 77 64
kr. 149,50

RESERVE-KNIV
Best. nr.
kr. 78,—



BOR-STATIV, FORBEDRET TYPE

som passer modellene "Junior" og "Neptun". Kan brukes både horisontalt og vertikalt. Bevegelsen på spindelen er meget lett, høyde 210 mm, fremspring 80 mm.

Best. nr. 80 12 91
kr. 249,—



LUPELAMPE TIL SPAREPRIS

Dersom du ønsker å se mere og bedre! Like godt egnet for huset, hobby, yrke og skole. Den tre-punkt fjærleddede armen gir lampen stor rekkevidde og lett å stille inn. Bord eller veggfeste, rekkevidde ca 100 cm. Dreie og svingeområde på lupen ca 340°. Linsediameter 110 mm, linsestyrke 4 dioptrien, brun farge.

Best. nr. 80 37 58
kr. 398,—

Passende lyspære 25 W,
best. nr. 72 95 15
kr. 14,—



FJÆRARMPINSETT

i stor utførelse for elektro- og motorkjøretøyteknikk, med 3 fjærarmer, til å holde eller ta opp skruer, muttere og lignende på utlignelige steder, 7 mm Ø, lengde 620 mm.

Best. nr. 80 03 92
kr. 29,50

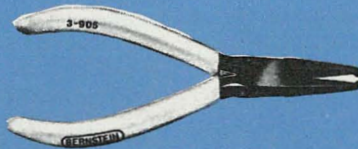

AVBITERTANG (KNIPETANG), MED 3 MM BRED EGG I FRONTEN

For myk tråd inntil 0,8 mm tykkelse.

Best. nr. 80 64 63
kr. 99,50

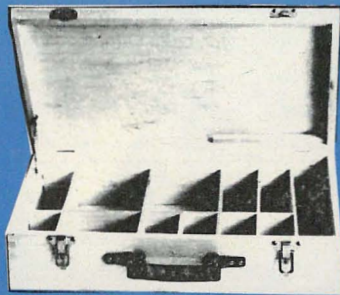

DEN POPULÆRE SERVICEKOFFERT FRA NORIS

Vår mest solgte servicekoffert for radiatorer og andre smådeler, nå i en enda rimeligere type, med dobbel lås på lokket. Trekoffertens underdel er inndelt i 13 rom med 70 mm dybde, 160 × 55/125 × 55/160 × 118/125 × 118/290 × 65/4 rom 160 × 53/4 rom 125 × 53 mm. Den har plass til ca 100 radiatorer, eller halvledere, smådeler, måleapparater og verktøy. Mål 490 × 310 × 125 mm.

Best. nr. 81 70 15
kr. 178,—



AUTO-BORMASKIN 12 V

Ideell til å bore, slippe, ta bort rust med o.s.v., alltid driftklar, uavhengig av strømforsyningsett.

Tekniske data: Effekt 20 W, 600 om-dr./min., radiostøyfri etter VDE 0876, borholder inntil 6,5 mm, ca. 4 m tilkoblingsledning, universalstøpsel og integrert 8A-sikring for tilkobling til en hvilken som helst autosigarett-tenner – eller normstikk-kontakt.

Best. nr. 82 11 79
kr. 349,—

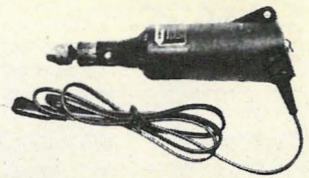

NORIS TOOLKRAFT BOREMASKIN MODELL "IMPALA"

i nytt polyamid-hus, med lang hals, som gjør den behagelig å arbeide med, med opphengnings-øye og stoppeknapp ved åpning av borholderen.

Driftsspenning 9–12 V, motor/A: 1,5 A i gjennomsnitt. Turtall: 20 000 U/min, dreiemoment: 8,9 N/cm maksimalt. Kan spenne fast fra 0,4–3,2 mm, lengde: 180 mm, med 1,2 m ledning med beskyttelse mot brekking, boremaskin med 1 kulelager.

Best. nr. 82 12 68
kr. 299,50



KUTTEVERKTØY

Sett med hullstanser for hull med: 16–18–20–25–30 mm Ø hull, og en konisk fres for å fremstille hull fra 3–12 mm i plast og blikkplater. Med forsterket egg for rene hull.

Best. nr. 80 04 65
kr. 248,—



LØVSAG-BUE

13 mm stålrør, sortlakkert med forniklede klemmer, 300 mm lang.

Best. nr. 80 47 11
kr. 29,50

EKSTRA BLAD

12 stk. i en pakke.

Best. nr. 80 47 62
kr. 9,50

ELEKTRISK SAKS

Den raske, og for barn fullstendig ufarlige saksen med meget effektiv batteridrift. Klipper uten vanskelighet papir, tøy, folie, tapet, fotografier o.s.v., også fin som brevåpner. Klippekniver 155 mm, adskilt batterikasse, med 1 × 4,5 V flatbatteri.

Best. nr. 49 65 10
kr. 39,50



Batteri som passer

Best. nr. 39 13 36
kr. 9,50

DISPLAY FOR MÅLEINSTRUMENTER

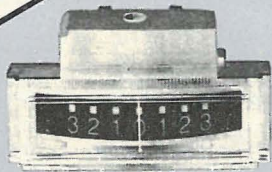

PROFILINSTRUMENT

Med 6 V belysning. Hvit skala med sort påtrykk og rød viser 180 μ A. Indre motstand 1,2 K Ω m. Profilinstrumentet brukes til installasjon i frontrammer.

NB! Originalen kan variere noe fra den på bildet.

Mål utsnitt: 35 x 14 mm.
Mål: 39 x 33 x 18 mm.

Best.nr. 49 20 86
kr. 29,50

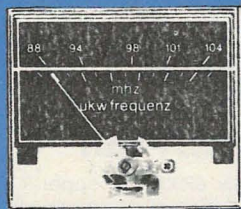

INSTALLASJONS-INSTRUMENT

UKW 88-104 MHz indikasjon. Sort skala med rødt trykk. Gule tall: 88-104, hvit viser. 300 μ A/660 Ohm. Mål: B x H x D: 54 x 48 x 25 mm.

Dette instrumentet er også for installasjon i frontrammer. Størrelse utsnitt: 50 x 30 mm.

Best.nr. 49 20 19
kr. 29,50

Tilbehør: Frontrammer for underbyggingsmontasje.
Størrelse: 60 x 46.

Best.nr. 13 87 54
kr. 14,50



Instrumenter med jernkerne, for like og vekselstrøm. Mål: 58 x 56 mm, aluminiumskala 50 x 30 mm, monteringsdybde 22 mm, flens diam. 45 mm.

100 mA	best.nr. 13 47 08	kr. 79,—
500 mA	best.nr. 13 47 24	kr. 79,—
1 A	best.nr. 13 47 40	kr. 79,—
3 A	best.nr. 13 47 67	kr. 79,—
6 A	best.nr. 13 47 83	kr. 79,—
10 A	best.nr. 13 48 05	kr. 79,—
6 V	best.nr. 13 48 48	kr. 79,—
15 V	best.nr. 13 48 46	kr. 79,—
30 V	best.nr. 13 48 80	kr. 79,—
20 A	best.nr. 13 48 21	kr. 79,—
250 V	best.nr. 13 49 02	kr. 79,—
300 V	best.nr. 13 49 29	kr. 79,—

10-SEKUNDS-LIM

1-komponents momentanlim på cyanoacryl med stor styrke for hurtig, problem-løs sammenliming av alle materialer som metall, kunststoffer, glass, keramikk, gummi og lignende. Kleber uten sammenpressing. 1 dråpe limer på sekunder og holder i flere tiår.

Best.nr. 82 09 97
kr. 29,50



HYLOGLUE

Det billige, pålitelige sekundlim på cyanacrylat-basis. Det kleber ikke bare alle kjente metaller og edelmetaller, men sogar gummi og kunststoffer innbyrdes og i forbindelse med metaller. Dette superlim hører til i enhver husholdning og er naturlig i modellbyggerens verksted. Det beste for balsatre.

Særlig praktisk er anvendelsen av 3-g-flasken:

Absolutt uforanderlig • Spesiell "endråpe-dosering" • Særlig hensiktsmessig "flaskekork", som ikke forbinde seg med flaskematerialet, derfor: Ingen gjennomstikking eller avskjæring av flaskehalsen!

Tekniske data:

Viskositet (cS/25°C): 50 cPs • Spaltefylling: 0,05 mm • Strekkfasthet (ASTN-D): 250 kg/qcm • Vannbestandighet: god • Flammepunkt: 80°C • Temperaturområde: -60°C til +80°C • Farve: farge-løs/transparent.

Best.nr. 24 01 41
kr. 19,50

Lampesett for instrumentene med Best.nr. fra 13 86 06 til og med 13 87 46 (2 x 6 V små lyspærer).

Best.nr. 13 91 22
kr. 18,—

FRONTRAMME TIL OVERNEVNTE INSTRUMENTER

Best.nr. 13 87 54
kr. 18,—

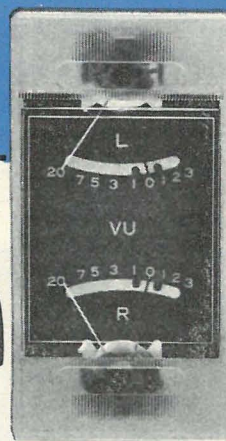
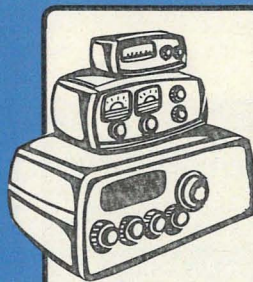

WE 4535 STEREO NIVÅINDIKATOR

For forsterkere, lydbandopptakere, sammenligningsmålinger osv. 2 x 260 A ved 2/3 utslag. Mål: 45 x 35 mm.

Best.nr. 13 46 51
kr. 49,50

INSTRUMENTER

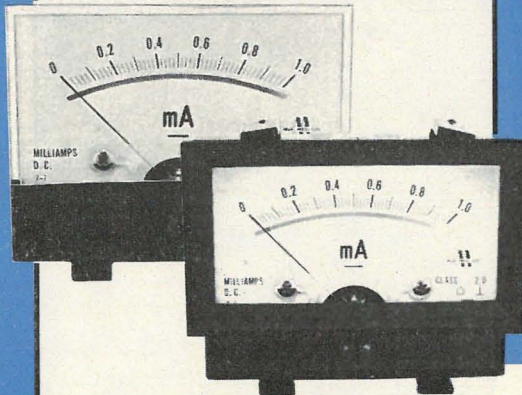

UNIVERSELT INSTRUMENT FOR INNBYGNING

Lett avlesbare skalaer i 2 farger, skala 0 til 30 V= (1 V-delning) og -1,5 A= (50 mA-delning) klasse 2,5. Mål. 42 x 42 mm, flens Ø 38 mm, shunt og formotstand montert.

Best.nr. 13 63 52
kr. 114,—

For montering i bryterpaneler. Dreiespole — instrument med speilskala klasse 2,0. Ledninger ligger ferdige for belysning med 2 x 6 V lamper. Modell 60 x 46 mm, flens diam. 38 mm, dybde 23,5 mm.

Måleområde	Indre motstand
50 μ A	1500 ohm
50-50 μ A	—
100 μ A	1200 ohm
1 mA	220 ohm
10 mA	4 ohm
500 mA	>1 ohm
1 A	0,15 ohm
3 A	0,08 ohm
5 A	0,05 ohm
15 A	0,035 ohm
15 V	15000 ohm
25 V	25000 ohm
30 V	30000 ohm
50 V	50000 ohm
300 V	300000 ohm

Belysningssett (2 x 6 V små lamper) for installasjonsinstrumentene ovenfor.

Best.nr. 13 91 22
kr. 19,50

STRØMBRYTERE OG RELÉER

ULTRA MINIATYR SKIVESTRØMBRYTER

Ideell for små byggesett. Tilslutning over loddekontakt. Feste ved to hull for M 2 skruer.

Best.nr. 70 80 70

Pris kr. 3,50

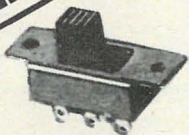

NORIS MINIATYR VIPPESTRØMBRYTER

For små byggesett. Med sort knott og hvit markering. Mål: L×B×H: 11,5 × 6,0 × 6,5 mm. Festehullsavstand: 20 mm, utlagt for loddetilslutning. Effekt: 125 Watt.

Best.nr. 70 92 47

kr. 7,—



LYS-VIPPE- STRØMBRYTER

Med innebygd kontrollampe. For 220 V seriemotstand 150–220 ohm forkobling. Vippestrømbryteren leveres med hvit knott. Mål: (L×B×H): 28,5 × 16 × 22 mm. Avstand festehull: 35 mm, utlagt for loddetilslutning. Effekt: 220 V–5 A, 125 V–10 A.

Best.nr. 70 92 12

kr. 26,—



MICRO- STRØMBRYTERE

Utførelse: med arm. Hvilestilling: åpen. Strømbelastning: 6 A. (Originalen kan variere noe fra bildet)

Best.nr. 97 14 80

kr. 4,— (bare så lenge lageret rekker)

Utførelse: med knapp. Hvilestilling: lukket. Strømbelastning: 100 mA.

Best.nr. 97 14 99

kr. 3,—

(bare så lenge lageret rekker)



REEDRELÉ

Max. innkoblingsstrøm 16 A.
Max. koblingsspenning: 250 V.
Max. koblingseffekt: 2000 VA.

Stående utførelse:

Best.nr.	Nominell	
50 33 55	6 V	kr 29,50
50 33 63	12 V	kr 29,50

Liggende utførelse:

Best.nr.	Nominell	
50 32 58	6 V	kr 29,50
50 32 66	12 V	kr 29,50

Reléet er for direkte installasjon på printkort.

VIPPESTRØMBRYTER

Robust universalttype, utgave med sentralfeste og loddetilslutning. 500 Watt.

Best.nr.	Type	
70 20 13	1 pols fra	kr. 5,50
70 20 64	1 pols til	kr. 8,—
70 21 10	2 pols fra	kr. 10,—
70 21 61	2 pols til	kr. 12,—

VIPPESTRØMBRYTER I MIKROMINIATYR

Den minste vippebryteren for universelt bruk. Med sentralfeste. Strømbryteren leveres med 2 muttere og 2 sikkerhets-skruer. Mål for 1-pols av-på: 9,5 × 5 × 7 mm (L×B×H) uten vinding. Mål for 2-pol 9 × 9,5 × 7 mm (L×B×H) uten vinding. Vindingslengde 6 mm, lengde på vippearmen er 10 mm forkrommet. Til loddetilslutninger. Belastning: 350 Watt.

Best.nr.	Type	
70 05 50	1-pol på-av	kr. 12,50
70 05 68	1-pol til	kr. 16,—
70 05 76	2-pol til	kr. 15,—



MARQUARDT MICROSTRØMBRYTER

Med meget lang brukstid og skruetilslutning. Kasse i duroplast. Belastning 1500 Watt (Å = åpner, v = veksler)

Best.nr.	Type	
70 40 32	Å	kr. 24,—
70 40 59	v	kr. 29,—

MICRO MINIATYR – PREISJONSBRYTER TIL PRINTPLATER

Ny mini-strømbryter for montering direkte på printplaten. Brukes fremfor alt i IC og microcomputerteknikk, og på demonstrasjonsmodeller.

Kontaktbelastbarhet max. 37 Watt. Mål 1-pol 9 × 6 × 22 mm henholdsvis 2-pol 9 × 10 × 22 mm. Loddestift 2,5 mm raster. Kontakt 1 × til og 1 × av

Best.nr. 70 15 05

kr 13,50

Kontakt 1 × til med midtstilling og av

Best.nr. 70 15 13

kr 19,—

Kontakt 2 × til og 2 × av

Best.nr. 70 15 21

kr 22,—



SUBMINIATYR VIPPESTRØMBRYTER

Denne typen leveres komplett med sort, avtagbar isoler-vippearm. Sentralfeste med loddetilslutning. Belastning: 700 Watt (250 V–3 A)

Best.nr.	Type	
70 04 10	1-pol fra	kr 17,—
70 04 36	1-pol til	kr 17,—
70 04 52	1-pol til*	kr 19,50
70 04 79	2-pol til	kr 24,—
70 04 95	2-pol til*	kr 24,—

* med midtstilling

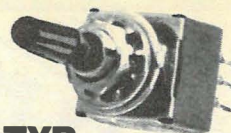

VIPPESTRØMBRYTER MED VIPPETAST I METALL

For veksel- og likestrøm. Installasjonsstrømbryter: 500 Watt. Er med sentralfeste M 12 × 0,75 mm. Utført med forniklet metall-vippearm i dråpeform.

Best.nr.	Type	
70 07 11	1-pol av/på	kr 12,—
70 10 17	2-pol av/på	kr 18,—

NØKKEL- STRØMBRYTER

Til sikring av elektriske apparat og anlegg. 1-pol avslåings-strømbryter. Komplet med nøkkel.

Best.nr. 70 12 62
kr 29,50

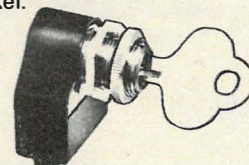

1 POL NØKKEL- OMKOBLER- STRØMBRYTER

Uttrekkbar nøkkel i av-stilling. Komplet med nøkkel.

Best.nr. 70 13 19
kr. 48,—



SUBMINIATYR TRYKKEBRYTER

Utførelse spesielt for små konstruksjoner. Trykkebryteren er med sentralfeste; M 6 × 0,75.

Blenderen er forniklet. Belastning: 120 Watt.

Best.nr.	Tastfarge	
70 50 12	rød	kr 5,—
70 50 20	gul	kr 6,—
70 50 39	grønn	kr 6,—
70 50 47	blå	kr 6,—
70 50 55	hvit	kr 6,—

MEGET PRAKTISK: "AV" – "PÅ" SKILT

I aluminium, sort skrift, lokk – Ø ca 13 mm, mål: 28 × 16 mm

Best.nr. 70 14 16
kr. 2,—



MINIATYR VIPPESTRØMBRYTER "MIYAMA"

Med i leveringen følger 2 sikkerhetsskruer og 2 muttere. Leveres med farget betjeningsarm. (Laget av kunststoff)
Utlagt for loddetilslutning.

Tekniske data:

Lengde betjeningsarm: 15 mm, bredde 5 mm.
Kassehøyde uten loddetilslutning: 9,5 mm.
Belastning: 750 Watt.

Best.nr.	Type	Farge betj.arm	Mål	
70 09 24	1 pol til	rød	13×7,5 mm	kr 18,—
70 09 32	1 pol til	sort	13×7,5 mm	kr 18,—
70 09 40	1 pol til	sølv	13×17,5 mm	kr 18,—



MINIATYR TRYKKETASTER MED INDIKASJON AV KOBLINGSTILSTANDEN

En "arbeidende" trykktast. Når tasten blir trykket inn, vil knappen vise en signalfarge. Montering ved sentralfeste. Belastning: 50 Watt. Leveres i 3 farger, med knapp. 4 × UM.

Best.nr.	Farge	
70 87 12	orange	kr 28,—
70 87 20	gul	kr 28,—
70 87 39	grønn	kr 28,—



TRYKKESTRØMBRYTER FOR INSTALLASJON

Liten modell (sokkel 2,5 × 14 mm). For 500 Watt. Høyde: 8,5 mm, mutter og trykknapp hvit. Til elektriske lykter og apparater.

Best.nr. 61 28 04
kr. 7,—



PREISJONSTAST I MICRO-MINIATYR

Beste kvalitet, upåklagelig kontaktgiving. Brukes i måle og laboratoriumteknikken, IC teknikk. Kontakt 1 × på, max 125 V/0,5 A, sentralfeste 5 mm Ø. Høyde kun 12 mm, tasteknapp 3 mm Ø. Samlet Ø: 20 × 6,8 mm. Rød tast.

Best.nr. 70 15 48
kr. 14,—



Sort tast Best.nr. 70 15 56
kr. 14,—

RIMELIGE SMÅ RELÉER FOR TRYKTE KRETSKORT

for 12 V–400 Ω, strømforbruk: 30 mA, kontakt: 1 × Um, kontaktbelastning: 1 A, mål: 21 × 16 × 17,5 mm.

Best.nr. 50 42 38
kr. 13,50

TYPE 19–2

9 taster 1–9 med felles jord, 203 × 38 mm:

Best.nr. 70 89 84

Pris kr. 149,—

TYPE 44-2

Tasteinnretning i kvadrat. 16 taster 1–16 med felles jord, 102 × 102 mm.

Best.nr. 70 90 00

kr. 167,—

HUSK! Alle produktene i denne katalogen er testet av oss, og er av meget høy kvalitet.



MEMBRAN-TASTATUR



SENSOR-BERØRINGSBRYTER

Bare ved å berøre fronten på bryteren oppnås kontakt. Du kan få Sensorbryteren i; rød, grønn og svart. Dimensjonene på tegningen er i mm.

Best.nr. 70 35 40 kr 5,50
Best.nr. 70 35 59 kr 5,50
Best.nr. 70 35 67 kr 5,50

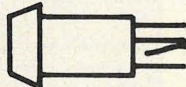

EN MEGET RIMELIG DREIEBRYTER MED FREMRAGENDE EGENSKAPER

Utført helt i plast, berøringssikker, støvbeskyttet, plast-aksel, sikker funksjon, kontaktene av hardforsølvet messing.

Tekniske data: Diameter på innkapsling 26 mm Ø, for normal tilkobling, koblingsvinkel 30°, akslingsdiameter 6 mm Ø plast, lengde 42 mm, sentralfeste M 10 × 0,75 mm.

Spenning 300 V, prøvespenning 1 kW, kontinuerlig strøm 5 A med lukket kontakt, bryterstrøm: 0,15 A ved 250 V, bryter-type: ikke brudannende (uten forbindelse, blir først brutt før ny kontakt).

Best.nr. Kontaktantall × bryterstillinger
70 97 00 1-pol. = 12 koblingsposisjoner
70 97 19 2-pol. = 6 koblingsposisjoner
70 97 35 3-pol. = 4 koblingsposisjoner
70 97 27 4-pol. = 3 koblingsposisjoner

kr. 18,50



STRØMBRYTER/RELÉ (10 forskjellige i en pakke)

Med 3 Cherry-microstrømbrytere, 4 relé med forskjellig bygningsform, spenning og kontakter, 3 fjærkontaktbrytere i forskjellige typer. Sortimentsinnhold 10 koblingsdeler.

Best.nr. 60 00 83 kr. 14,50

IMPULS-STRØMBRYTER D 6

Knappene, som kan fåes i flere farger, er fastsittende og kan monteres direkte på frontplatene, tasterhettene kan skrives på.

Kontakt 1 × på (også til X/Y – MATRIX). Trykkraft 1,3 N. Kontakt-sølv er selvrensende. Belastning 10 mA/35 V DC. Styrke 500 V.

Best.nr.	Farge	
70 06 22	sort	kr 5,—
70 06 30	gul	kr 5,—
70 06 49	hvit	kr 5,—
70 06 57	grønn	kr 5,—
70 06 65	rød	kr 5,—
70 06 73	blå	kr 5,—
70 06 81	grå	kr 5,—



STRØMBRYTEREN TIL IC TEKNIKKEN:

DEN ELEKTRONISKE TAST: SCHADOW SUBMINIATYR-FLATTAST "Digitast – mini"

Problemløs beretningstast med "spring"-karakterer. Tasterhettene kan skrives på, tastene kan settes i rekker på 2,5 mm rasterplater. Koblingseffekt: 250 m W, koblingsspenning: 25 V DC, koblingsstrøm: 10 mA, 1 omkoblingskontakt, koblingstid 1 msec.

Best.nr.	Tastefarge	
70 89 17	sort	kr 7,—
70 89 25	hvit	kr 7,—
70 89 33	orange	kr 7,—
70 89 41	rød	kr 7,—
70 89 50	grå	kr 7,—
70 89 68	grønn	kr 7,—
70 89 76	blå	kr 7,—

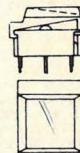

IC-DATA – SKRIFTTAST



Den riktige minitast med følbart koblingspunkt for bygging av tastefelt i elektronikk, computer og datateknikk, telefonbygging og hobbyelektronikken.

Trau-formet, firkantet tasterhette, sort med hvit grepsfast påskrift (leveres 0–9 og "punkt").

Tekniske data:

lik "impuls-strømbryter D 6". Kontakt 1 × på, (også for X/Y-Matrix). Bindende sammensettable på 2,5 mm rasterplate. Mål: tasterhette 11 × 10 mm. Samlet høyde som printplate: 18 mm.

Best.nr.	Taste- beskrivelse	
70 17 00	"0"	kr 7,50
70 17 18	"1"	kr 7,50
70 17 26	"2"	kr 7,50
70 17 34	"3"	kr 7,50
70 17 42	"4"	kr 7,50
70 17 50	"5"	kr 7,50
70 17 69	"6"	kr 7,50
70 17 77	"7"	kr 7,50
70 17 85	"8"	kr 7,50
70 17 93	"9"	kr 7,50
70 18 07	"punkt"	kr 7,50

FOTSTRØMBRYTER

FOTSTRØMBRYTER

Kassen er laget av termoplast, og utstyrt med gummiføtter. Kassen er bruddsikker, og står fast uten å gli. Inneholder 1 microstrømbryter, brukstid 500 000 koblinger. Koblingskraft ca 4,5 kp, koblingseffekt 250 V-6 A.

Anvendelsesmuligheter: strykemaskin, dikteringsapparat, prøve og kontrollapparat, graveringsmaskin, elektro-medisinske apparat, osv. Leveres uten kabel. Kobling 1-pol veksler.

Best.nr. 70 48 14
kr. 128,-



SPESIELT GUNSTIG:

"Dual-in-line" relé til trykte kretser. Mål: 19,6 x 7,3 x 5,5 mm. 1 lukker, koblingsstrøm 0,5 A, koblingspenning 100 V, nominell spenning 5 V, spolemotstand 380 ohm, koblingseffekt 10 W.

Best.nr: 50 37 38
kr 39,50 pr stk.

Ved kjøp av 10 stykker:
kr 34,50

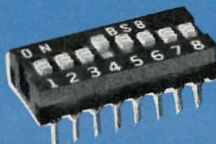

DIL FLERFARGET STRØMBRYTER

Mangedobbel strømbryter for printmontasje med IC sokkel (dual in-line) DIL 8 og DIL 16.

Hver kontaktarm gjennomfører selvrensing av den 1-polede på/av strømbryter. Lukket, lekkasjebeskyttet kasse. DIL - strømbryter BS - 4, 4 pol, Kasse DIL 8.

Best.nr. 70 47 76
kr 18,-

DIL - strømbryter BS - 8, 8-pol, kasse DIL 16.

Best.nr: 70 47 84
kr 26,-



KODET STRØMBRYTER AV TOPP KVALITET

Brukes i all slags digitalelektronikk, styringsteknikk, radio og måleteknikk. Noris kodete strømbryter kan uten vanskeligheter sammensettes til store kombinasjoner.

Endehettene har "snap-in" klemmer for problemløs montering på kassen. Kassen er ABS-sort, hvite siffer, epoxyprint med gullkontakt. Kontaktmotstand 0,2 ohm max, isolasjonsmotstand 1000 ohm, Prøvespenning 500 V/AC, koblingsbelastning 0,1 A/50 VAC, max. strømføring 1 A, brukstid 10⁵. Mål: 33 x 8 x 41 mm per enhet.

Kodet strømbryter F 11 i BCD kode
Best.nr: 70 47 33
kr 39,-

Kodet strømbryter F12 i desimalkode
Best.nr: 70 47 25
kr 48,-

Endehetter-Sats (høyre og venstre)
Best.nr: 70 47 41
kr 17,-

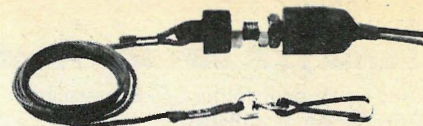

SIKKERHETS-STOPP - FARE-STRØMBRYTER

Bruk av denne strømbryteren er nødvendig overalt hvor motorer, maskiner, anlegg, pumper, sportsbåter osv. ved fare må stoppes øyeblikkelig.

Enkel montering av den sprøytevannsbekyttede strømbryteren. Den påsatte gummikappen leveres med en 800 mm lang rekkeline. SKULLE en fare oppstå, blir rekkeline straks satt i funksjon og anlegget kobles ut.

Best.nr. 70 04 28
kr 49,-

SKUMRINGS-STRØMBRYTER TCA 345A

Tilførselsspenning 2-10 V, utgangsstrøm 70 mA TTL-kompatibel, Bruk: skumringsbryter

Bestillingsnummer: 17 83 65
kr 29,-

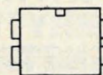

REEDRELÉ-KONTAKT

Kontaktbelastbarhet 10 W, Ideell for hobbyamatøren og elektronikerer osv.

Mangesidige bruksmuligheter, jernbane, på/av strømbryter osv.

Mål: 3,5 mm Ø x 27 mm Lengde.

Best.nr. 50 36 30
kr 4,-

Passende magnet til reedkontakt
Best.nr. 50 36 49
kr 5,-



PREOMAT - FM

UKT 100 F, FM-Preomat avstemmingsmodul med 4 stasjonstaster og områdeangivelse, 100 kΩ, av ITT-styreapparat.

Best. nr. 49 87 18
kr. 8,-

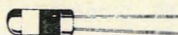

KVIKKSØLV-BRYTER

(hellingbryter) i ufarlig kapslet utførelse for alle typer av koblingsaffærer som skal utløses ved bevegelse.

For alarmanlegg, bevegelsesmelder, objektsikring, modellbygg og bane, leketøy, lys- og nivåbryter: m.m. Kobler eksakt og kontaktsikkert ved en vinkel på 45°.

Kontakt inn/ut. Belastbarhet ca. 50 W (ved større belastning etterkobles vern eller relé). Dim.: Ø 10,5x23 mm trådender.

Best. nr.	Pr. stk.	Fra 5 stk. av
50 55 01	27,-	19,50

SKYVETASTER

12-taster, 3xgjensidig utløsende, 1x4xum, 2x2xum, 7xenkeltutløsende 1x4xum, 6x2xum, 2xtaster 2xum, for front eller trykt kobling. Tastavstand 17,5 mm uten knapp.

Best. nr. 49 25 74
kr. 14,50

(Bare så lenge lageret holder)

5-taster, enkeltutløsende, 1x4xum, 4x2xum, for frontmontering uten knapp. Tastavstand 20 mm. Hullavstand for fastgjørelse 80 mm.

Best. nr. 49 25 58
kr. 9,50

(Rest)

Passende knapper

Velg farven på tastknappen selv, Ø 8 mm.

Best. nr.	Farve	Pr. stk.	stk. av	stk. av
70 87 80	krom	4,50	3,50	3,-
70 87 47	rød	2,50	2,-	1,50
70 87 55	sort	2,50	2,-	1,50
70 87 63	hvit	2,50	2,-	1,50
70 87 71	grå	2,50	2,-	1,50



KVIKKSØLVSTRØMBRYTER (HELLINGS-STRØMBRYTER)

I ufarlig kapslet byggform for alle typer koblingsprosesser, som utløses ved bevegelse.

Til alarmanlegg, bevegelsesvarslere, modellbygg og modellbane, leketøy, lys og vannstandsmålere osv.

Kobler EKSAKT og kontaktsikkert ved en vinkel fra 45°.

Kontakt på/av, belastbarhet ca 50 W (ved større belastning bør et Beskyttelserele tilkobles).

Mål: 12 Ø mmx22 mm.

Best.nr. 50 55 01
kr 29,-



KVIKKSØLV-HELLINGSRELÉ

Til nærmest ubegrensede innsetningsmuligheter: i forbindelse med alarmanlegg for sikring av kunst og innretningsgjenstander - nivåregulering.

En funksjon blir alltid utløst når en hellingvinkel fra ca 45° i vilkårlig retning, blir oppnådd.

Populært byggesett, Metallkapslet utføring med ledningstråd for tilkobling.

Mål: 7 mm Ø x 7,5 mm Høyde Kontaktbelastbarhet: 1A/12V, 0,5 A 115 VAC, Kontaktmotstand 1 ohm ved o. 1 A, Kontakt-åpning ved ca 45° hellingvinkel.

Best.nr. 18 54 42
pris kr 48,-



ANALOG-STRØMBRYTER TL 604

ANALOGMOTSTAND: Inngangsmotstand = 75 ohm, utgangsmotstand 10⁴ ohm, tilførselsspenning 5-2,5 V, koblingsstrøm max 10 mA.

Best.nr. 17 49 71
kr 28,-

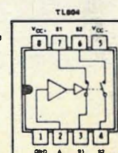

KLEMMER, STIKKONTAKTER

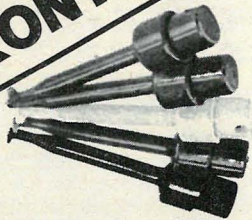

Målespisser for IC's

som er laget spesielt små for å måle på transistorer og dioder, måleledningene påloddet, lengde 56 mm, skaftlengde 38 mm.

rød	Best.nr.: 13 84 28	kr 8,50
sort	Best.nr.: 13 84 36	kr 8,50
gul	Best.nr.: 13 84 10	kr 8,50
grønn	Best.nr.: 13 84 44	kr 8,50
blå	Best.nr.: 13 84 52	kr 8,50

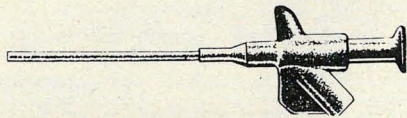

FASTKLEMMBAR PRØVESPISS KLIPS 10

Ved et trykk på knappen, skyves kroken på prøvespissen frem, og kan derved festes på ledninger og loddepunkter. Det dannes en effektiv kontakt, og formen på spissen hindrer at de glir av og løsner. Prøvespissen er berøringssikkert isolert og utstyrt med hull for 4 mm bananstikker og skrue på siden for å feste tilkoblingsledninger. Lengde 132 mm, lengde på skaftet 74 mm.

rød	Best.nr.: 13 83 04	kr 38,—
sort	Best.nr.: 13 83 12	kr 38,—

PRINT-SMÅRELÉ

for trykt kobling, for 12 V – 400 Ω.
Strømförbruk: 30 mA
Kontakt: 1 x um
Kontaktbelastbarhet: 1 A
Dim.: 21 x 16 x 17,5 mm

Best. nr.	Pr. stk.	Fra 10 stk. av
50 42 38	12,50	9,50

Som ovenfor, dog for 6 V – 100 Ω.

Best. nr.	Pr. stk.	Fra 10 stk. av
50 42 46	12,50	9,50

MIKRO-STRÖMBRYTER

Meget lang brukstid. Med skruetilslutning. Koblingseffekt: 250 V – 5 A. Mål: (B x L x D): 16 x 20 x 6 mm.

Best. nr. 49 58 24
kr. 4,50



Utførelse som best. nr. 49 58 24, men med loddetilslutning. Koblingseffekt: 250 V – 10 A. Mål: (B x L x D): 11 x 20 x 6,5 mm.

Best. nr. 49 58 32
kr. 6,50

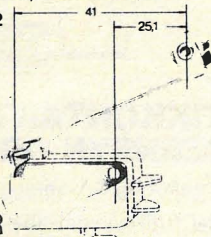

TILBEHÖR MIKROBRYTERE

dreibar arm av galvanisert stål. 5 mm bred, 0,8 mm tykk med 3,5 mm bred og 5 mm Ø tykk rulle av termoplast.

Best.nr. 70 41 99
uten rulle 4,50

Best.nr. 70 42 10
med rulle 6,50

KROKO FORBINDELSSES- LEDNINGER

SETT 1

består av 10 ledninger og 5 forskjellige farger. Hver ledning med 2 isolerte krokoklemmer. Samlet lengde ca. 450 mm.

Best.nr.: 73 54 93
kr 19,50

SETT 2

Lik sett 1, men med forsterket lednings-tråd, 0,5 mm Ø.

Best.nr.: 73 55 07
kr 32,—

SETT 3

Består av 10 fargede ledninger à 40 cm lang, hver med 2 isolerte fargede krokoklemmer. Meget fleksibelt, stort effekts-tverrsnitt av 0,75 mm.

Best.nr.: 73 55 31
kr 36,—



BATTERIKLEMMER

med skruetilslutninger og strekk-avlastning. Isolering, rød og sort. Kan belastes med 30 A.

Best.nr.:	belastn.:	farge:	
73 66 51	30 A	rød	kr 5,50
73 66 60	30 A	sort	kr 5,50

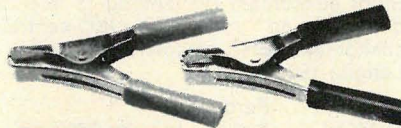

ISOLERTE KROKODILLEKLEMMER

I forniklet utførelse med meget sterk fjær og derved stor styrke. Kabeltilslutning over loddeøyne. Belastbarhet inntil 10 A.

Best.nr.:	Farge:	
73 66 78	rød,	kr 3,50
73 66 86	sort,	kr 3,50

Lik overstående type, men belastbarhet: 30 A.

Best.nr.:	Farge:	
73 66 94	rød,	kr 6,—
73 67 08	sort,	kr 6,—

Lik overstående typer, men balastbarhet: 50 A.

Best.nr.:	Farge:	
73 67 24	rød,	kr 13,—
73 67 32	sort,	kr 13,—

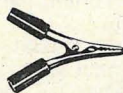

KROKODILLEKLEMMER MED ISOLERING

Best.nr.:	Farge:	
73 52 21	sort	kr 2,50
73 52 30	gul	kr 2,50
73 52 48	grønn	kr 2,50

KROKODILLEKLEMMER

loddbare 28 mm lange

Best.nr.:	Farge:	
73 54 50	rød	kr 1,50
73 54 85	sort	kr 1,50

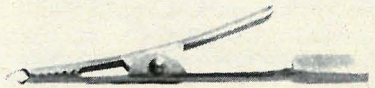

KROKODILLEKLEMMER

uisolert med tilkobling

Best.nr.: 73 51 32
kr. 1,50



LABORATORIE- KROKODILLEKLEMMER

Best.nr.:	Farge:	
73 54 18	rød	kr 18,—
73 54 26	sort	kr 18,—

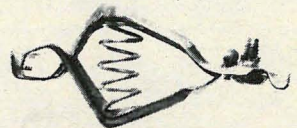

BATTERIKLEMMER

uisolerte
For loddetilslutning, skruetilslutning med strekkavlastning.
Klemmene er merket med + og –.
Klemmene holdes sammen med en sterk fjær, og derved oppnås god kontakt-overføring.

Best.nr.:	Belastn.:	Pol:	
73 65 54	6 A	+	kr 4,—
73 65 62	6 A	–	kr 4,—
73 65 97	50 A	+	kr 6,—
73 66 00	50 A	–	kr 6,—

MEGET PRAKTISK:

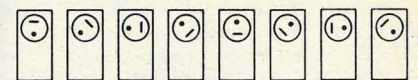
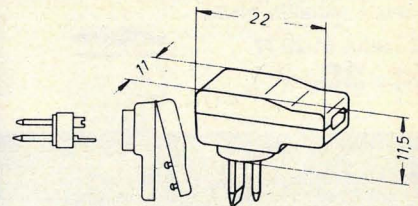

HÖYTTALER – VINKELSTIKKONTAKT

En meget liten høyttaler-stikkontakt for loddemontering. Fordel: ingen utstående kabler, vinkelutgang: kontaktplate som kan dreies i 45°, derfor kabelutgang i enhver retning. 2 stk som sett i polypose.

Best.nr.: 73 12 85
kr. 7,— for 2 stykker

MÅLE OG PRØVELEDNINGER

Meget fleksible med 4 mm bananstikkere, stikkontakter i hardforsølvet messing, ledningskvadrat 0,75 mm².

500 mm lang	rød	best.nr. 13 80 02	kr. 19,50
500 mm lang	sort	best.nr. 13 80 10	kr. 19,50
1000 mm lang	rød	best.nr. 13 80 29	kr. 21,—
1000 mm lang	sort	best.nr. 13 80 37	kr. 21,—

MÅLE OG PRØVELEDNINGER

Som foran.
Men med hull på tvers for ekstraktontakt.

250 mm lang	rød	best.nr. 13 81 34	kr. 25,—
250 mm lang	sort	best.nr. 13 81 42	kr. 25,—
500 mm lang	rød	best.nr. 13 81 50	kr. 23,—
500 mm lang	sort	best.nr. 13 81 69	kr. 23,—

MÅLELEDNINGER

Elastiske og meget fleksible, spesielt for universal-måleapparater, med prøvespiss og 2 mm Ø stikkontakt, skaftlengde 100/25 mm.

690 mm lang	rød	best.nr. 13 81 00	kr. 8,50
690 mm lang	sort	best.nr. 13 81 18	kr. 8,50

UNIVERSAL MÅLELEDNING

Til oscilloskop, frekvenstillere, målesender og ellers alle måle og prøveapparater med BNC koblinger. UMK 1 skjermet måleledning på 90 cm lengde, 50 ohm kabelimpedans, en ende med BNC kontakt, andre ende med 4 mm bananstikker og påstikkbar egen kabelsko.

Best.nr. 13 91 73
kr. 86,—



EURO SPIRALNETTKABEL

(Coiled-cord) til barbermaskinen, båndspillere, reiseradioer osv. Med tilkobling til strømnettet. Brukslengde ca 1,5 m.

Best.nr. 60 83 27
kr. 29,—

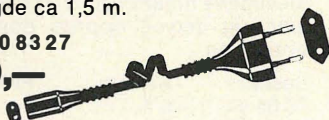

EUROPA KALDTAPPARATSSTIKKONTAKT

3-pols med skruetilslutning, 6 A/250 V AC til installasjon med beskyttelseskrager av metall. Metallforniklet.

Best.nr. 61 26 77
kr. 28,—



TRIAC REGULATOR

Komplett tilkoblet. Belastbarhet: 700 W, 220 V/3,5 A. Mål: 50 x 50 mm.

Best.nr. 60 97 30
kr. 118,—



STØYBESKYTTELSE for 700 Watt

Best.nr. 60 97 73
kr. 36,—

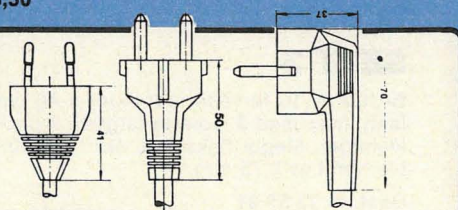

LEDNINGSTRÅDER OG KABLER

Støpt stikkontakt og ledning (0,2 x 0,75 qmm), med flat Europa-stikkontakt, avisolert og fortinnet. Lengde 150 cm.

Best.nr.	Farge	kr.
60 92 00	hvit	9,50
60 92 18	sort	9,50

Støpt stikkontakt og ledning (3 x 0,75 qmm), rund med SCHUKO-sentralstikkontakt SE 48, avisolert, fortinnet. Lengde 150 cm.

Best.nr.	Farge	kr.
60 92 50	hvit	20,—

Lik overstående, men med SCHUKO-vinkelstikkontakt SP 7148, lengde 150 cm.

Best.nr.	Farge	kr.
60 92 77	hvit	24,—
60 92 85	sort	24,—

NYHET: KABELBOKS MED OVEROPPHETINGSBRYTER

Beskyttelse av din kabelboks ved full effekts-utnyttelse, også når kablen er utrullet.

Beskyttelsesbryteren reagerer mellom 60° og 70°C.

Sikker, praktisk og fin oppbevaring av 10 m kabel (3 x 1 qmm), hvit med vinkelstikk-kontaktplugg.

2 jordete stikkontakter.

Belastning inntil 10 A.

Kunststoffkasse med håndtak.

Best.nr. 60 56 11
kr. 185,—



FJÆR-SORTIMENT

Et sortiment for praktikeren: 100 fjær i forskjellige størrelser og utførelser.

Lukkede og åpne spiraler, ca. 30 forskjellige typer.

Best. nr. 60 01 99
kr. 29,50



FASTKLEMMBAR PRØVESPISS KLEPS 30

med gripeklør og bøyeleg skaft, betjenes med et trykk på knappen, kan festes på loddeører, ledninger o.s.v. med diameter inntil 3 mm Ø. Den er berøringssikkert isolert og utstyrt med hull for 4 mm Ø bananstikkontakt, og skrue på siden for feste av tilkoblingsledning, 157 mm lang.

Best.nr. 13 83 55
rød kr. 38,—

Best.nr. 13 83 63
sort kr. 38,—

3-DOBDEL STIKKONTAKT MED JORD

Uten kabel. Som fordelingsstikkontakt på verkstedet, hobbyrommet og arbeidsplassen.

Egnet for alle lyseffekts-apparat, lysorgel. Egen fremstilling av fordelingsboks med kabel lengde etter ønske. 16 A/250 V, med jordklemme og trekkavlastning. Leveres i hvitt.

Best.nr. 61 22 43
kr. 19,—

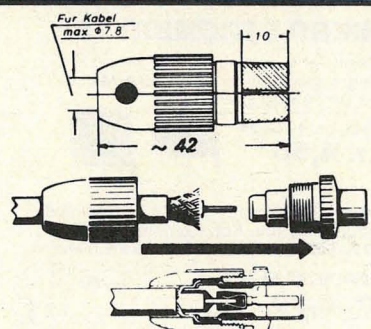

STIKKONTAKT TIL FJERNSYN OG RADIO

(for enkel og GA-anlegg)

Kokal 1 (til koaxialkabel, hankjønn).

Best.nr. 28 70 75
kr. 7,50

Kosal 1, (til koaxialkabel, hankjønn).

Best.nr. 28 70 59
kr. 7,50

STIKKONTAKTER

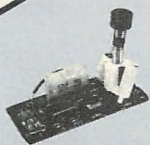

KOBLINGSPLATE

Med diverse komponenter f.eks. spole, motstander, dioder, kondensatorer 2,2 F/250 V, bryter.

Best.nr. 94 05 18

kr. 6,—

ISOLERT GAFFEL-KONTAKT

Ledertverrsnitt: 1,5–2,5 qmm.

Best.nr.	a	b	c	(mm)
73 35 12	3,2	5,5	18	

kr. 1,50 pr stk

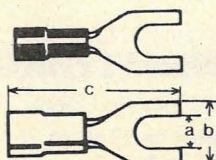

FLATSTIKKONTAKT-HYLSTER (I)

I blank messing, passer til flatstikkontakt 4,8 × 0,8 mm.

Best.nr. 73 27 96

kr. 1,—

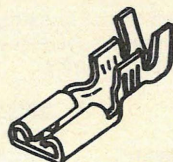

FLATSTIKKONTAKT (II)

4,8 × 0,8 mm, i blank messing, for feste-skruer (M3).

Best.nr. 73 28 42

kr. 0,50

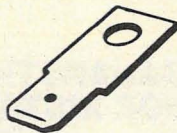

LODDENAGLER I MESSING

Retlinjet utførelse. Utførelse: 3-pol. Ø-mm 2,9. Høyde 4 mm.

Best.nr. 53 16 26

kr. 0,50 pr stk



FLATE LODDEØYNE I MESSING

Til skruer. Retlinjet utførelse. Utførelse: 1-pol til M3.

Best.nr. 53 19 01

kr. 0,25 pr stk

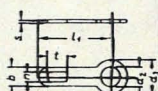

STIKKONTAKT-FORBINDER MIN D

Tekniske data

Driftsstrøm: 7,5 A
Driftsspennning: ca. 100 V
Temp.område: -55° TIL +125°C
Kontaktoverflater: gullbelagt



IC-Teknikk gir HiFi-Super-Sound

Konstruksjon

En beskyttelseskrage av metall med fastgjøringsflens, inneslutter isoleringslegemene. Innenfor: miniatyrkontakter med loddeforbindelse (dreiesikre) og gullbelagte.

Anvendelse

I styre og regulerings teknikken så vel som koblingskontakt for datamodem, micro-computere (RS232 grensesnitt). Sirkulerende metallbeskyttelseskrage for elektrisk avskjerming og mekanisk beskyttelse så vel som polarisering.

Forbindelsesteknikken

Loddetilslutning, direkte fastloddete loddestifter. Stikkontakt-kassen er i moderne design, og laget av termoplast kunststoff. Skaftkappene består av 2 halve skall, og blir sammenskrudd etter forbindingen med stift eller bøsninglist.

MIN D STIFTLIST (hankjønn)

Best.nr.	Type	kr.
74 16 63	15-pol	24,50
74 16 71	25-pol	36,—

MIN D BØSSINGLIST (hunkjønn)

Best.nr.	Type	kr.
74 16 80	15-pol	29,50
74 16 98	25-pol	39,50

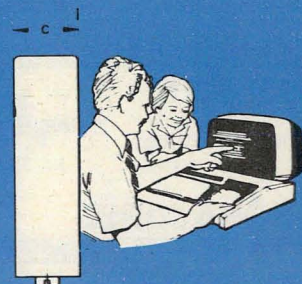
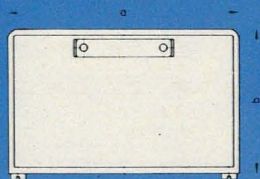
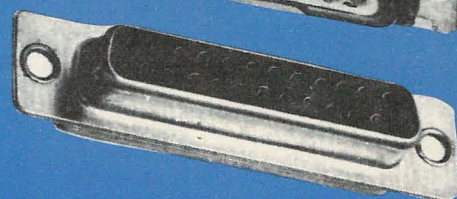
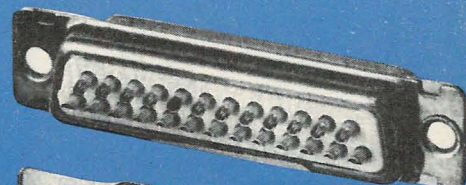

STIKKONTAKTKASSE, DIREKTE KABELUTGANG

Best.nr.	Type	a	b	c	d	min.	maks.	kr.
74 17 01	f. 15-pol	39,4	28	12,8	10	5,75	9	14,50
74 17 10	f. 25-pol	53,3	34	12,8	14	5,75	9	14,50

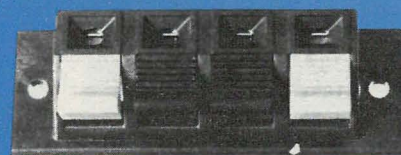

HØYTTALER-KLEMMETILKOBLING

(4 STYKKER)

For høyttalere såvel som alle vanlige tilkoblinger. Brukes universelt. Fordelen består i det at ingen lodding, skruer eller klemmer er nødvendig for å lage en forbindelse.

Forbindelsesledningen føres gjennom den ovale klemmeåpningen — og en ferdig forbindelse er laget.

Baksiden er utlagt for loddetilslutning. 4-pols med 2 røde og 2 sorte klemmeskruelister.

Mål: 70 × 24 mm. Hullavstand: 60 mm.

Best.nr. 61 76 95

kr. 14,50

STIKKONTAKT

(hankjønn og hunkjønn)

Disse stemmer overens med DIN 41 617, og er utlagt for indirekte stikkontakter. 31-pol.

Utførelse: fjærlist (hankjønn, pigger på begge sidene).

Best.nr. 74 05 51

kr. 14,50

Stikkontakt-list (hunkjønn).

Best.nr. 74 05 60

kr. 14,50

NV-STIKKONTAKT

For tilslutning av utvendig kraftforsyning til batteriforsynte Radioer og likestrømsutstyr.

Best.nr.	type:	med plugg Ø
73 31 72	stikkontakt	2,5 mm (hankjønn)
73 31 99	bøssing	2,5 mm (hankjønn, med bryter)

kr. 6,—

TELEFONBØSSING FULL-ISOLERT

Best.nr.	Farge:	
73 40 12	rød	kr. 3,50
73 40 20	sort	kr. 3,50
73 40 39	gul	kr. 3,50
73 40 47	blå	kr. 3,50
73 40 55	grønn	kr. 3,50
73 40 63	hvit	kr. 3,50

TELEFONBØSSING DELISOLERT

Best.nr.	Farge:	
73 38 14	rød	kr. 3,—
73 38 22	sort	kr. 3,—
73 38 30	gul	kr. 3,—
73 38 49	blå	kr. 3,—
73 38 57	grønn	kr. 3,—
73 38 65	hvit	kr. 3,—

TELEFONBØSSING UISOLERT

Best.nr.	Farge:	
73 37 33	blank	kr. 3,50

LABORATORIE-APPARATKLEMMER, FULLISOLERT, SKRUEHODE

Best.nr.	Farge:	
73 45 19	rød	kr. 7,50
73 45 27	sort	kr. 7,50
73 45 35	gul	kr. 7,50
73 45 43	blå	kr. 7,50
73 45 51	grønn	kr. 7,50

INSTALLASJONS-BØSSING FOR STIKKONTAKT 2,6 MM

Best.nr. 73 37 17
kr. 3,50

FLATBÅNDS-LEDNING

Best.nr. 60 94 12 pottall: 12
kr. 23,— per meter

IC-INNFATNING DIL 16

(hankjønn, som monteres på printplaten)

Best.nr. 18 70 11
kr. 3,—

BILANTENNE-BØSSING

For innfelt fastgjøring, fornicket, loddetilkobling.

Best.nr. 97 48 11
kr. 4,50

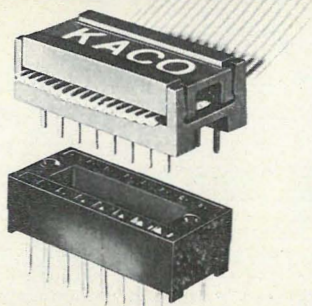

KACO MODUL-STIKKONTAKT

Med skjæreklemme-montasje uten lodding, til flatbåndsledninger med flere ledere.

Den 16-pol stikkkontakten passer i normale DIL 16-IC-innfatninger (kan også lodes direkte på print), og muliggjør altså derved en verdifull forbindelse mellom printplater og tilslutning til printplater. Den tilhørende kabelen med 16 ledere, legges inn i stikkkontakten, og overdelen trykkes kraftig inn (snap-in teknikk) og kontaktsikker loddefri forbindelse oppnås.

Data: max. belastbarhet 1 A, prøvespenning 500 V, pinnene er gullbelagte. Stikkontakt 16 pol (hankjønn, som festes til flatbåndsledningen)

Best.nr. 73 13 07 **kr. 18,—**



"SUPERFIX" HURTIG-SPENNEKLEMMER

Til høyttalere, nettapparat, prøve og laboratoriumsinstrumenter eller til demonstrasjonsoppbygging i hobby, skole, verksted og laboratorium.

På grunn av høyt fjærtrykk gir "superfix" meget sikker elektrisk hurtigforbindelse. Til ledninger og snorer inntil 3 mm Ø, eller prøvespisser inntil 2 mm Ø.

Sentralfeste, loddefane, isolert, kvadratiske trykketaster.

Mål: 10x10x35 mm. Installasjonsdybde 20 mm.

Best.nr.	Farge:	
73 37 76	sort	kr. 4,50
73 37 84	rød	kr. 4,50

NB! Selv om katalogen til Frithjof Arngren Electronics "bare" inneholder ca 5 000 forskjellige produkter, (hvor alle finnes på lager, og kan leveres omgående), har vi flere i vårt kartotek. Mer enn 30 000 forskjellige elektronikkprodukter har vi testet og gitt et bestillingsnummer. Alle disse enhetene er tilgjengelige for deg om du spør.

STIKKONTAKT FOR HURTIG MONTERING

Til sikring og raskt feste av ledninger uten bruk av skruer.

Best.nr.	Farge:	
73 17 14	rød	kr. 5,50
73 17 22	sort	kr. 5,50
73 17 30	gul	kr. 5,50
73 17 49	blå	kr. 5,50
73 17 65	hvit	kr. 5,50

BANAN-STIKKONTAKT

Med fjærbelastning.

Best.nr.	Farge:	
73 06 61	rød	kr. 5,50
73 06 70	sort	kr. 5,50

LABORATORIE-STIKKONTAKT

Best.nr.	Farge:	
73 09 12	rød	kr. 7,50
73 09 20	sort	kr. 7,50

BANANSTIKKONTAKT SETT Ø 4 mm (2 STYKKER FOR BARE kr. 8,—)

Berøringsikker, med loddetilslutning og bøyelig hylster. Leveres kun i sett. 1 rød og 1 sort.

Best.nr.		
73 00 84	1 kompl. sett	kr. 8,—

BANANSTIKKONTAKT I MINIATYR

Ø 2,6 mm, med diagonalt hull. Rød farge.

Best.nr.		
73 05 64		kr. 2,—

MINIATYRKOBLING

2,6 mm. Rød farge.

Best.nr.		
73 19 19		kr. 2,—

LABORATORIUM-DOBBELSTIKKONTAKT

Med aksial bøssing 4 mm Ø og loddetilslutning, spesielt egnet for måleledninger inntil 2,5 qmm.

Best.nr.	Farge:	
73 13 15	rød	kr. 5,—
73 13 23	sort	kr. 5,—
73 13 31	gul	kr. 5,—
73 13 40	blå	kr. 5,—

BANANSTIKKONTAKT FOR INSTALLASJON

Uten hylster, fjærkontaktstift 4 mm Ø.

Best.nr.		
73 03 19		kr. 5,50

Kobling, ensidig, kan skrues.

Best.nr.	Farge:	
73 22 14	rød	kr. 4,—
73 22 22	sort	kr. 4,—

Beggesidig kobling, innstikkbare.

Best.nr.	Farge:	
73 23 11	rød	kr. 2,50
73 23 20	sort	kr. 2,50

STIKKONTAKTER

HØYTTALER-STIKKONTAKT MED SKRUETILSLUTNING

STIKKONTAKT

Med skruesklemme-tilslutning og strekk-avlastning.

Best.nr. 73 83 44
kr. 9,50



STIKKONTAKTPLUGG

Med skruesklemme-forbindelse og strekk-avlastning.

Best.nr. 73 83 36
kr. 8,50



HØYTTALER-STIKKONTAKTPLUGG

Best.nr. 73 83 10
kr. 3,50



HØYTTALERKOBLING

Best.nr. 73 84 52
kr. 2,50



MONTERINGSBØSSING

Best.nr. 73 84 33
kr. 2,50

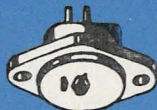

DIODESTIKKONTAKT 5 POLIG, 180°

Best.nr. 73 74 45
kr. 5,50



DIODEKOBLING, 5-POL. 180°

Best.nr. 73 75 42
kr. 7,50



DIODE-BØSSING, 5-POL. 180°

Best.nr. 73 81 40
kr. 6,—



INSTALLASJONS-BØSSINGER I MODULTEKNIKK

Snap-in-teknikk for problemløs montasje i front og bakvegger inntil 1,5 mm. Modulbredde 18 mm, sort, loddefane.

HØYTTALERBØSSING

Best.nr. 73 97 07
kr. 3,50



PICKUP-BØSSING 5-POL

Best.nr. 73 97 66
kr. 5,50



HODETELEFON-BØSSING, 5-POL

Best.nr. 73 97 74
kr. 6,—



STEREO STIKKONTAKT 3,5 MM Ø

Til stereo mini kassettspiller og stereo høretelefoner. Alle utgaver i sort metallutførelse av høy kvalitet. Stikkontakt og kobling med fjærende beskyttelse. Adapter med gripeflate i kunststoff. Stikkontakt og kobling stereo, 3,5 mm Ø.

Best.nr. 73 59 65 utgave: stikkontakt plugg kr. 18,—
73 59 73 kobling (hunkjønn) kr. 18,—

ADAPTER NTA 173

Stereo stikkontakt 3,5 mm Ø, for kobling til stereo-stikkontakt 6,3 mm Ø.

Best.nr. 73 59 81
kr. 18,—



ADAPTER NTA 174

Stereo-stikkontakt 6,3 mm Ø, på kobling til stereo stikkontakt 3,5 mm Ø.

Best.nr. 73 59 90
kr. 18,—

MEGET GUNSTIG:



STEREO STIKKONTAKT

Ny standard til mini-kassettspillere, små hodetelefoner osv., med skafthylster i kunststoff.

Best.nr. 73 57 95 kr. 5,50

type: stereo-stikkontakt 3,5 mm Ø plugg (hankjønn)

Best.nr. 73 58 09 kr. 6,50

type: stereo-kobling 3,5 mm Ø (hunkjønn)

Best.nr. 73 28 18 kr. 3,50

utførelse: håndtak 2,5 Ø (hankjønn)

73 28 26 kr. 4,—

bøssing 2,5 Ø (hunkjønn, for montasje. Med bryter)

73 28 34 kr. 5,—

kobling (hunkjønn)

73 31 05 kr. 5,—

håndtak 3,5 Ø (han)

73 31 21 kr. 5,—

bøssing 3,5 Ø (hun, for montasje. Med bryter)

73 31 30 kr. 5,—

kobling (hun)

73 29 15 kr. 8,—

håndtak 6,3 Ø mono (han)

73 29 40 kr. 8,—

kobling 6,3 Ø mono (hun)

73 29 31 kr. 8,—

bøssing 6,3 Ø mono (hun, for montasje. Med bryter)

73 30 16 kr. 9,50

håndtak 6,3 Ø stereo (han)

73 30 40 kr. 9,50

kobling 6,3 Ø stereo (hun)

73 30 32 kr. 9,50

bøssing 6,3 Ø stereo (hun, for montasje. Med bryter)

Husk! Trenger du andre typer av stikkontakter etc., har vi over 100 forskjellige i vårt kartotek. Bare spør så kan vi sikkert skaffe akkurat den du er ute etter. Leveringstiden er da typisk 10 dager.

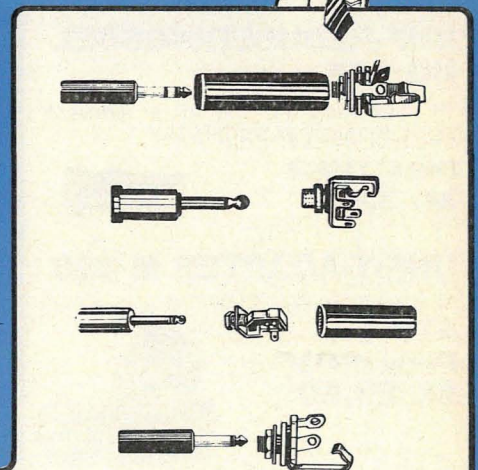

STIKKONTAKTER

KOAXIAL STIKKONTAKT-FORBINDELSE

UHF/BNC-ADAPTER UG 273

50 Ohm. For tilkobling av stikkontakt UG 88 til bøssing SO 239.

Best.nr. 74 08 02
kr. 58,—

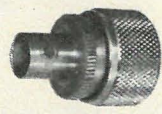

UHF-STIKKONTAKT PL 259

Til kabel med 9 mm Ø.

Best.nr. 74 09 18
kr. 11,50



UHF-REDUSERINGSDEL UG 175

Til stikkontakt PL 259 for å redusere kabelutgangen på 5,2 mm Ø.

Best.nr. 74 09 26
kr. 3,—



UHF-T-ADAPTER M 358

Til 2 stikkontakter PL 259 på en bøssing SO 239 o.l.

Best.nr. 74 09 69
kr. 29,50

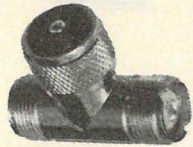

UHF-VINKEL-ADAPTER M 359

Adapteren er i 90° vinkel, den er dreibar på bøssing SO 239 o.l.

Best.nr. 74 09 77
kr. 29,50



UHF-INSTALLASJONS-BØSSING UG 266

Med sentralfeste.

Best.nr. 74 09 42
kr. 12,50



UHF-DOBBELTKOBLING

For forbindelse til to stikkontakter PL 259.

Best.nr. 74 09 50
kr. 12,—



UHF-STIKKONTAKT PL 259/LF

Loddefri stikkontakt for kabel med 6 mm Ø.

Best.nr. 74 10 35
kr. 9,50

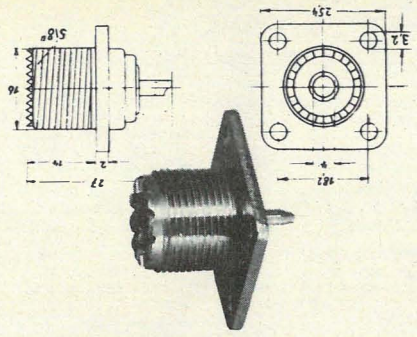

UHF bøssing SO 239 (50 Ø)

Best.nr. 74 09 34
kr. 11,50

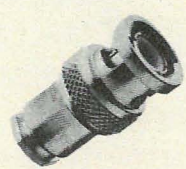

BNC stikkontakt UG 88 (50 Ω)

Best.nr. 74 08 10
kr. 19,50

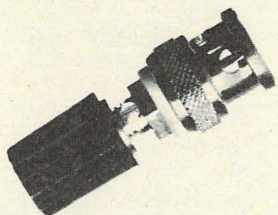

BNC-OVERGANGS-STIKKONTAKT

1 pol, brukes for tilkobling av Banan (Laboratorium) stikkontakter på bøssing UG 1094 o.l. Adapterklemme til 4 mm stikkontakt, gaffelklemme, eller kabelende.

Best.nr. 74 10 86
kr. 48,50

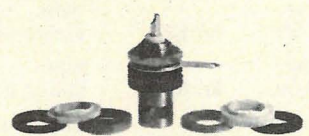

MONTERINGSBØSSING UG 1094 FI

Endelig kan koax-innganger og utganger i måle og radioteknikken kjennetegnes ved farger! De fargede mellomringene gjør det samtidig mulig, Hvis du selv ønsker, å lage en isolert installasjon i kasser eller frontplater. Den er laget i praktisk utførelse med forsølvet korpus og gullbelagte kontakter.

Best.nr.	Farge	
74 16 39	sort	kr. 39,50
74 16 20	rød	kr. 39,50
74 16 47	grønn	kr. 39,50



HF-STIKKONTAKT-FORBINDELSER

BNC monteringsbøssing UG 1094 (50 Ω)

Best.nr. 74 07 64
kr. 16,—

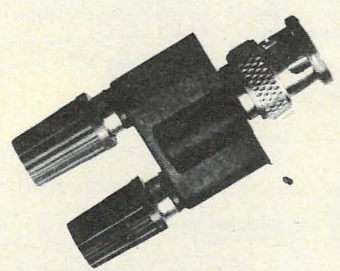

BNC OVERGANGS-STIKKONTAKT

2-pol, adapterklemme til 4 mm stikkontakt, gaffelklemme eller kabelende.

Best.nr. 74 10 94
kr. 119,—



US STANDARD CYNCH CYNCH-STIKKONTAKT

Best.nr.	Farge	
73 67 59	rød	kr. 4,—
73 67 67	sort	kr. 4,—

CYNCH-KOBLING

Best.nr.	Farge	
73 68 13	sort	kr. 4,—
73 68 21	elfenben	kr. 4,—



CYNCH-BØSSING

Best.nr.	Farge	
73 85 57	blank	kr. 3,50

STIKKONTAKTER

VIDEO-STIKKONTAKTER

Solid utførelse med skruesikring, leveres med beskyttelse mot brekking av kabelen.

Tekniske data: samlet lengde sammenskrudd uten brekkbeskyttelsen 85 mm, diamter 23 mm Ø, kabeldiameter ca 9 mm Ø, loddetilkobling.

Stikkontakt (han) 10-polig

Best.nr. 74 17 28

kr. 59,50

Stikkontakt (hun) 10-polig

Best.nr. 74 17 36

kr. 59,50

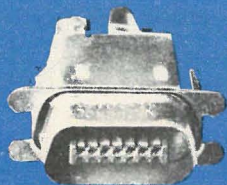

FLATE STIKKONTAKT-FORBINDELSER

Centronic flerpolige, små stikkontakter Denne stikkontakt-forbindelsen utmerker seg med små mål og stor sikkerhet. Den ble utviklet for innsats med mange forbindelser og liten plass. Benyttes i industrien for elektroteknikk og elektronikken, kontaktene kan låses sammen.

Kapsling med stikkontakt (han) 36-polig

Best.nr. 74 02 92

kr. 118,—

Flenskobling med kontakthull (hun) 36-polig

Best.nr. 74 03 06

kr. 79,50

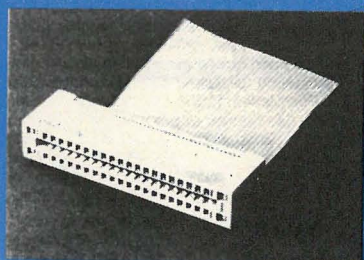

DIREKTE STIKKONTAKT FOR PRINT-PLATER

Tosidige kontaktplater i raster på 2,54 mm for flatkabel.

Best.nr.

74 18 84	34 polig	kr. 69,50
74 18 92	40 polig	kr. 79,50
74 19 06	50 polig	kr. 84,50

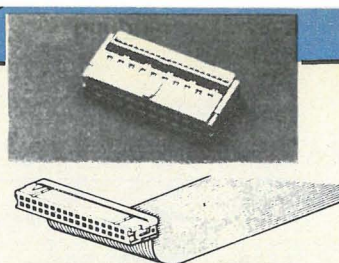

STIKKONTAKT-FORBINDELSER TIL COMPUTERTEKNIKKEN

Disse båndkabel-stikkontaktene, med den spesielle "klem-skjære" montering er meget godt egnet for utvikling, laboratoriearbeide, computer og hobbyarbeide. Det trengs ingen dyre montasje-verktøy; en skruestikke er nok. Passer til de fleste microcomputer systemene.

Tekniske data: gjennomslagsspenning: 500 V ~, isolasjonsmotstand: 500 MΩ, kontaktmateriale: Fosfor bronse, overflate (1,9 mm nikkel) 1,9 μm nikkel for flatkabel, raster 1,27 mm.

STIKKONTAKT (HUN)

av termoplastisk Polyester forsterket med glassfiber. Kontakter: 1,9 μNi belagt, raster 2,54 mm.

Best.nr.

74 18 25	26 poler	kr. 29,50
74 18 33	34 poler	kr. 38,—
74 18 41	40 poler	kr. 39,50



KLINKESTØPSEL

i metallutførelse, for stikkontakt 2,5 mm Ø. Med strekkavlastning og forniklet innkapsling.

Best. nr. 49 74 28

kr. 5,50

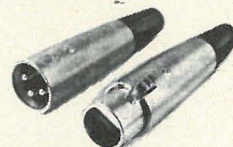

PROFF AUDIO STIKKONTAKT 3 POL

Passer for nesten alle høyverdige mikrofoner som Shure, AKG o.s.v. Ved hjelp av en trykknapp betjenes en låsemekanisme som sikrer hurtig låsing og løsning. En sikker begynnelse på ledningen og en robust og pen kapsling garanterer sikkerheten ved bruk.

Kontakt (hun) med låsemekanisme

Best.nr. 30 05 51

kr. 39,50

Stikkontakt (han) uten låsemekanisme

Best.nr. 30 05 60

kr. 34,—

Monteringsbøssing med låsemekanisme mål (B × h) 27 × 37 mm, dybdemål 37 mm.

Best.nr. 30 05 43

kr. 48,—



PLASTSTIKKONTAKT-FORBINDELSE: HAN + HUN (CENTRONIC)

På grunn av den spesielle "klem-skjære" monteringen er det ikke nødvendig med den møysommelige loddingen. Beregnet for båndkabel med raster 1,27 mm. Stikkontakten kan også forbindes med andre "D-Sub" stikkontakter.

Tekniske data: Spenning maks 500 V ~, Strømbelastning maks 1 A, Isolasjonsmotstand 5 × 10⁶ MΩ, Kontakter: fosfor bronse.

Type, Kontaktlist S (hun) 15 polig

Best.nr. 74 20 15

kr. 119,50

Type, Kontaktlist P (han) 15 polig

Best.nr. 74 20 07

kr. 99,50



KONTAKTLISTER FOR TRYKTE KRETSKORT

Høyt kontaktrykk også ved forskjellige platetykkelser. Listen er beregnet for direkte innstikk med kontakter på begge sider, raster 3,96 mm, tilkobling til kontaktlisten: loddeører.

Best.nr. Ant. poler:

74 06 16	10 pol.	kr. 12,—
74 06 32	15 pol.	kr. 14,50
74 06 59	18 pol.	kr. 16,50
74 06 75	22 pol.	kr. 19,50

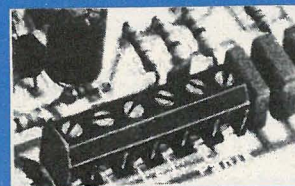

KLEMLISTER FOR TRYKTE KRETSKORT

Denne utførelsen har loddestifter som er plassert i rett vinkel på hullene. Listene kan monteres ved siden av hverandre for å oppnå ønsket pølltall. Tåler varme til 120°C, klemmene er av loddbar messing. 5 mm raster, klemmebredde 2,5 mm, nominell strøm 16 A.

Best.nr.	Poler	L./mm	kr
61 76 01	2	10	3,50
61 76 10	3	15	4,50
61 76 28	4	20	5,50
61 76 36	5	25	7,50
61 76 44	6	30	8,50
61 76 52	12	60	14,50

DISPLAY

IDEELL VED ALLE TYPER AV TALLANVISNING

4-sifret 3½-sifret

Særlig aktuell: LCD-displays

Tekniske data:

Strøm pr. mm² aktiv flate ved 32 Hz sqw. 3 V

Driftsspennning

Frekvens

Likespenningsbestandighet

Kapasitet pr. mm² aktiv flate

Innkoblingstid ved 3 V, 25°C

Utkoblingstid ved 25°C

Kontrast ved polarisasjonsfolier med

virkningsgrad større enn 95%

Driftstemperatur

Lagertemperatur uted polarisatorer

Lagertemperatur med polarisatorer

Displaystrøm av type småurdisplays med CMOS

driver ved 3,7 V/32 Hz (aktiv flate ca. 35 mm²)

(komplett med støpsellist)

min.	typ.	maks.
4	12	24 nA
2,5	5	9 V eff.
20	32	10 kHz
		3 V dc. 100h
	12 pF	
	80 ms	
	150 ms	
	1:25	
-10°C		+70°C
-30°C		+80°C
-20°C		+80°C
	110 nA	

Best. nr.	type	sifertall	Nr.	kr.
18 56 63	SE 6902	3½	Nr. 332	kr. 139,—
18 56 71	SE 6904	4	Nr. 333	kr. 139,—

Støpsellist LZ 112/20 enkelt.

Best.nr. 18 56 98

kr. 18,—

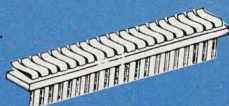

Passende styrings IC for LCD-angivelse (ICL 7106) 3½ sifret.

Best. nr. 17 53 66

kr. 149,—

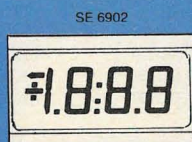

Abm. 50,8 x 30,5/22,8 (2 x 1,1) mm



SE 6904



Datablad med koblingseksempler for ICL 7106/07.

Best. nr. 17 69 07

kr. 4,—

A/D OMFORMER ICL 7106 TIL 3½ LYSSEKSJON LCD INDIKATOR

Best. nr. 17 53 66

kr. 158,—

LCD INDIKATOR SE 6902 TIL 3½ LYSSEKSJON MED KOBLINGSREMSE

Best. nr. 18 56 63

kr. 146,—

BRUKSOMRÅDE FOR GAFFELBRYTER (GAFFELLYSBRYTER) (Se boken "Optoelektronik in der Praxis")

Best.nr. 90 00 36

kr. 89,50

Optokoblinger blir hovedsakelig benyttet til galvanisk skille mellom styrerets og nettspennning. Disse elementene består for det meste av en GaAs-IR Lumineszenzdiode som sender, denne er koblet optisk med en NPN Silisium, fototransistor. Fotodarlington-transistor eller en foto-thyristor som mottaker. Disse monteringselementene er vanligvis montert i et Dual-In-Line-hus.

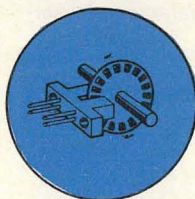

Rotasjonskontroll

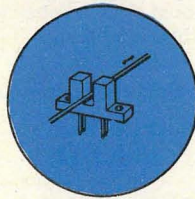

Tråbrudd-melder

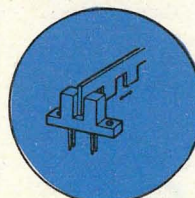

Kontroll av en metallstrimmel

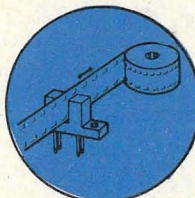

Gjenfinning av filmposisjoner Perforeringsteller

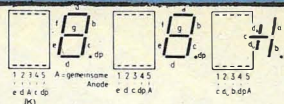

1 SIFRET (7 SEGMENT) DISPLAY

Siemens LED-anvisning.

Dette displayet egner seg for de forskjellige anvendingsfall i den moderne industri- og konsumelektronikk, f.eks. som kanalangivelse i fjernsyn, for elektroniske digitalur, for regnemaskiner, vekter, automobiler, husholdningsapparater, måleapparater osv.

Dim.: 17,7 x 12,5 x 7,2 mm.

Best.nr.	Type	kr.
18 50 60	HA 1141r A	kr. 14,—
18 50 78	HA 1142r A	kr. 19,50
18 51 91	HA 1143r K	kr. 19,50
18 50 94	HA 1144r K	kr. 19,50

DL 707 = DL 307 LITRONIX

8 mm syv-segment-LED-display, rød, med felles anode.

Egenskaper: Desimalpunkt til venstre eller til høyre • Billig lyskanal-teknikk • IC forenlig • Intensitetskodering for jevn lysstyrke fra displays • Standard 14 pin DIP-kasse • Gjennomgangsspennning 2,0 V, dynamisk resistans 6,0 Ω • Kapasitet 120 pF.

Best.nr. 18 50 51

kr. 24,50

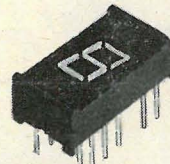

DL 704 = DL 304 LITRONIX

Som DL 707, dog med felles katode.

Best.nr. 18 51 08

kr. 24,50

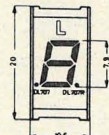

TILBUD



LYSSKRANKE

Bruksområde: Optoelektronisk kontroll av brytere f.eks. gjenkjenning av farge-markeringer, kontaktløse brytere, båndbruddmelder, turtall og hastighetsmåler. Oppbygning: CNY 37, inngang: GaAs-IR-Lumindiode.

Utgang: NPN-Darlington-Fototransistor Uce (V) 32-IF mA 100.

Best.nr. 18 42 50

kr. 39,50

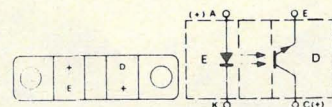

DISPLAY

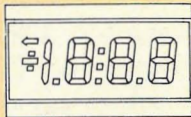

LCD KOMPLETT SETT

LCD-indikasjon, 3 1/2 lysseksjon, SE6902 med 12,7 mm tallhøyde, DUAL-inline-teknikk med ferdigloddet koblingsboks. Med utstyr-IC "ICL 7106", og utførlig datablad med koblingsskjema. LCD-indikasjon med koblingsremse.

Bestillingsnr. 18 56 80
kr. 249,—



NYTT LED-LYSFELT

Diodematrix med 5 x 7 mm enkelt-LEDs. Til fremstilling av alfa-numeriske tegn, figurer, piler, vannstands-måler-indikatorer, skalaer og andre symboler. Egnet til multiplex drift.

Mål: Lysfelt, 25 x 40 mm, farge rød. Tekniske data: Per segment 20 mA, 1,5 mcd, passasje-spenning: IF = 2,7 V, 5-spaltet anode, 7 serie-katode. Koblingsskjema følger med. Type MA 35.

Bestillingsnr. 18 55 23
Pris kr. 99,50

FRONTRAMMER TIL DIGITAL-INDIKATORER

Profesjonelle industrirammer for de mest gjengse LED og LCD indikatorene, (f.eks. TIL 701/702, DL 707, DL 704, LCD SE 6902).

Disse rammene gir ethvert apparat en profesjonell karakter.

Ytre mål: 70 x 32 mm. Nødvendig utsnitt: 68 x 28 mm. Vindu-utsnitt 50 x 20 mm. Utføres i sort kunststoff.

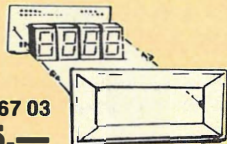

Bestillingsnr. 19 67 03
Pris kr. 25,—

PASSENDE FARVE-FILTERSKIVER:

Klar, gjennomsiktig.

Bestillingsnr. 18 52 48
kr. 8,—

Farge: gjennomsiktig, rød

Bestillingsnr. 18 52 30
kr. 8,—

Farge: gjennomsiktig, grønn

Bestillingsnr. 18 52 64
kr. 8,—

PASSENDE PLATINA-EPO

For felles anode/katode, til indikatorene TTL701/702 HA 1141 x, DL 507 og lignende.

Bestillingsnr. 18 52 72
kr. 29,—

LED

FORSKJELLIGE TYPER

fra **kr. 1,—**
(en krone)

Standard-LEDs, 5 mm Ø, diffus kapsel. Den mest anvendte LEDs for optiske meldingsformål i enhver form. Data: 1,6 til 2 V, 20 til 30 mA, korteste klemme er minus (katode).

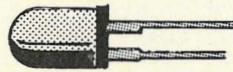

Best.nr.	Type	Farve	
18 45 43	LD20	rød	kr. 1,—
18 47 05	LD20	grønn	kr. 2,50
18 49 00	LD20	gul	kr. 2,50

NYHET!



Meget dyr, men kanskje hva du har ventet på.

BLÅ LED

Data: GaN-teknologi. Bølgelengde: 490 nm. Spenning: 3-5 V. Strøm: 10 mA. Lysstyrke: 2 mcd.

Best.nr. 18 57 95
Pris kr. 59,—



LYSDIODER (LED) Beste kvalitet

5 mm Ø (5 mm diameter).
10 st.: 4 røde, 3 grønne, 3 gule.

Best.nr. 60 30 58

kr. 23,—



LEDs, 3 mm Ø, diffus kapsel.
Særlig billig!

LED 3 mm Ø
Data: 1,6...2,7 V.
IF = 20 mA.

Best.nr.	Type	Farve	
18 45 60	LD30	rød	kr. 2,50
18 47 13	LD30	grønn	kr. 2,50
18 49 18	LD30	gul	kr. 2,50

Subminiatur-LEDs
1,9 mm Ø
diffus kapsel

Ideell for modellbyggingen eller øvrige anviserformål.

LEDs ca 1,9 mm Ø, for almindelige meldeformål:

UF = 1,6...3,2 V, IF = 20 mA; mcd = lysstyrke, kan stilles på rekker i raster 2,54 mm.

Best.nr.	Type	Farve	mcd	
18 50 35	CQX43N	orange	5,0	kr. 6,—
18 46 32	CQY41N	rød	1,6	kr. 4,50
18 47 64	CQY73N	grønn	2,0	kr. 6,—
18 49 69	CQY75N	gul	3,0	kr. 6,—

Subminiatur LEDs av løpende produksjon 1. valg

Typ.-data 1,6...2,7 Vm IF = 20 mA.

Best.nr.	Type	Farve	
18 45 78	LD50	rød	kr. 6,—
18 47 21	LD50	grønn	kr. 6,—
18 49 26	LD50	gul	kr. 6,—

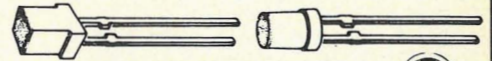

SPESIAL LED



Kan brukes til å lage; skalaer, termometer, støynivå, henviser til feil, markeringer osv.

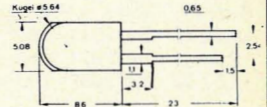

LED med hvelvet kappe til å sette på rad.

Best.nr.	Type	Farve	
18 46 16	CQX10	rød	kr. 4,00
18 47 48	CQX11	grønn	kr. 6,—
18 49 42	CQX12	gul	kr. 6,—



LED til å sette på rad

Med brett lysbånd, dim. 1,7 x 4,7 mm.

Best.nr.	Type	Farve	
18 57 60	SE 6111	rød	kr. 3,50
18 57 79	SE 6121	grønn	kr. 6,—
18 57 87	SE 6131	gul	kr. 6,—



LED med lyskile

Plane LED med lyskile 5 x 4,3 x 3 mm for lyspiler, henvisnings- og retningsgiver, markeringer, skalaviser osv.

Best.nr.	Type	Farve	
18 48 53	SE 7011	rød	kr. 6,—
18 48 61	SE 7021	grønn	kr. 6,—
18 48 70	SE 7031	gul	kr. 6,—

"NY" 5 mm LEDs MED SYMBOLER

f. LED-termometer "+-", angivelser, for- tegnsangivelser ved hjelp av LED-digital-voltmeter og lign.

Best.nr.	Type		
18 53 88	CQX57"+	rød	kr. 6,—
18 53 93	CQX67"+	grønn	kr. 6,—
18 54 18	CQX58"-	rød	kr. 6,—
18 54 26	CQX68"-	grønn	kr. 6,—

LED med smale lyskiler

3,0 x 4,5 x 3,5 mm.

Best.nr.	Type	Farve	
18 53 29	SE 7111	rød	kr. 4,50
18 53 37	SE 7121	grønn	kr. 5,50
18 53 45	SE 7131	gul	kr. 5,50

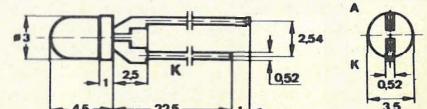

LED

LED kvadratisk

Meget store lysflater, 5 x 5 mm², plan, kan settes i rekker (kombinerbar med 7011/21/31).

Best.nr.	Type	Farve	
18 54 69	SE 6811	rød	kr. 5,50
18 54 77	SE 6821	grønn	kr. 5,50
18 54 50	SE 6831	gul	kr. 5,50

LED-"Punktum"

1,8 mm Ø.

Best.nr.	Type	Farve	
18 57 36	SE 2011	rød	kr. 3,50
18 57 44	SE 2021	grønn	kr. 5,50
18 57 52	SE 2031	gul	kr. 5,50

LED-lysfelt

ideelt for symbolgjennomlysning, bakgrunnsbelysning osv. Jevnt lys fra utstråleflatene, ca. 20 mA pr. LED, lysfelt 4 x 16 mm, vilkårlige lengder kan settes i rekker.

Best.nr.	Type	Farve	
18 59 90	V730P	rød	kr. 28,—
18 59 81	V732P	grønn	kr. 28,—

LED-sortiment SPESIelt

Forskjellige byggeformer som f.eks. lyspunkt, lysbånd, lyspil, rød, grønn, gul, 10 stykksortert.

Best.nr. 18 48 96
kr. 29,50

LED-sortiment

Med 12 LEDs, 3 og 5 mm Ø, hver 2 stk. rød, grønn, gul av løpende produksjon.

Best.nr. 18 58 09
kr. 19,50

De viktigste formotstander for LEDs:

150 Ω for 5 V driftsspenning
180 Ω for 6 V driftsspenning
390 Ω for 9 V driftsspenning
560 Ω for 12 V driftsspenning
680 Ω for 15 V driftsspenning
820 Ω for 18 V driftsspenning
1,2 k Ω for 24 V driftsspenning

Ideell praktisk LED-serie

Til støynivå, lydnivå, termometer, og lys-signalutslag.
5, 7 eller 12 LEDs.

LEDs FOR UTSTYRINGS- OG LYSBÅNDMELDINGER

LED-linjer
rødt lysende for lydstyrke eller peileanvisninger, osv.

Gjennomtrengningsspenning $U_F=2,4$ V,
 $I_F=20$ mA.

Best.nr.	Type	LEDs	Pris
18 48 02	LD463	3	kr. 18,—
18 48 10	LD466	6	kr. 27,—
18 48 29	LD468	8	kr. 29,—

grønt lysende

18 46 75	LD473	3	kr. 9,50
18 46 83	LD476	6	kr. 29,50
18 46 91	LD478	8	kr. 39,50

SIGNALLAMPER

FORKROMMEDE LED-INNFATNINGER (med LED)

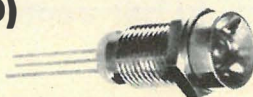

LED 3 mm Ø I KROM- INNFATNING

Dette er en microutførelse med LED indreflektor 3 mm Ø, 4 mcd. lysstyrke.

Best.nr.	Farve	
72 74 82	rød	kr. 12,50
72 74 90	grønn	kr. 12,50

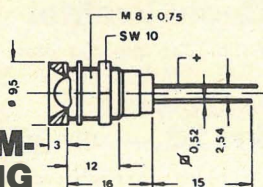

LED I KROM- INNFATNING

Med LED 5 mm Ø, indreflektor, lysstyrke 4 mcd.

Best.nr.	Farve	
72 73 69	rød	kr. 14,50
72 73 77	grønn	kr. 14,50

SE HER

spesielle LED's: Duo-, tofarver- og blink-LED

Disse LEDs lar seg innsette på mange måter f.eks. for spesielle varselsinnretninger og lign. Ideelle for elektronikerne, amatører, praktikerne, så vel som for kommersielle anlegg og apparater.

Duo-LED

lyser, alt etter kontaktbelegg, rødt eller grønt, henh.v. rødt eller gult: Gjennomtrengningsspenning: 2,2 V/20 mA. Formotstand for 12 V driftsspenning 560 Ω. CQX 95 rød-grønn. 5 mm Ø

Best.nr. 18 50 00 Type CQX 95
kr. 14,—

Blink-LED 5 mm Ø

med avkoppelbar blinkefunksjon; kan innsettes for forskjellige meldingsformål. Blinkfrekvens ca. 3 Hz. Driftsspenning 5 V.

Driftsstrøm 10. 25 mA.

Best.nr.	Type	Farve	
18 51 59	CQX22	rød	kr 9,50

5 mm Ø LED I KROM- INNFATNING

Med 5 mm Ø LED, ytreflektor, lysstyrke 4 mcd.

Best.nr.	Farve	
72 73 26	rød	kr. 16,50
72 73 34	grønn	kr. 16,50

LED I KROM- INNFATNING

Med 5 mm Ø LED, superflat, utstrålingsvinkel 80°, lysstyrke 1-3 mcd.

Best.nr.	Farve	
72 74 31	rød	kr. 16,50
72 74 40	grønn	kr. 16,50

Superlyse LEDs, klar kapsel

NY, nå ennå lysere.

Superlyse LED 5 mm Ø klare. Høy lysstyrke ved hjelp av buntet stråling. For almindelige meldings- og belysningsformål, f.eks. for skalaer, LCD-meldinger og lign. mulig. Avstrålingsvinkel 12°. Gjennomtrengningsspenning 1,6...2,7 V. Driftsstrøm type 20 mA. (mcd = lysstyrke).

Best.nr.	Type	Farve	mcd	
18 46 40	V310P	rød	25	kr. 8,—
18 52 80	V311P	orange/rød	70	kr. 9,50
18 47 72	V312P	grønn	40	kr. 8,—
18 49 85	V313P	gul	40	kr. 8,—

NYTT I PROGRAMMET

Superklare LED 3 mm Ø, klar kapsel. Buntet stråling. For almindelige meldings- og belysningsformål. Avstrålingsvinkel ca. 12°. Gjennomtrengningsspenning 1,6...3,2 V. Driftsstrøm type 20 mA. (mcd = lysstyrke).

Best.nr.	Type	Farve	mcd	
18 52 99	CQX25N	rød	2,6	kr. 7,—
18 54 93	CQX42N	rød/orange	15	kr. 7,—
18 54 85	CQX26N	grønn	4	kr. 7,—
18 54 34	CQX27N	gul	5	kr. 7,—

5 ELEMENT DISPLAY

Dim. 40 x 7 mm.

Best.nr.	Type	Farve	
18 36 87	105R11	5xrød	kr. 38,—
18 36 79	105G11	5xgrønn	kr. 43,—
18 36 60	105M11	3xgrønn, 2xrød	kr. 45,—

7 ELEMENT DISPLAY

Dim. 42 x 6 mm.

Best.nr.	Type	Farve	
18 35 98	107R12	7xrød	kr. 49,50
18 35 80	107S12	5xgrønn, 2xrød	kr. 58,—

12 ELEMENT DISPLAY

Dim. 58 x 7 mm.

Best.nr.	Type	Farve	
18 35 47	112R3	12xrød	kr. 69,—
18 35 20	112G3	12xgrønn	kr. 79,50
18 35 12	112M2	8xgul, 4xrød	kr. 89,50

LED

TILBUD!

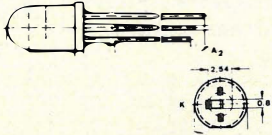

TOSIDIG (DUO) LED

I henhold til hvilken kontakt som slutes lyser den rødt eller grønt: For felles indikator-måll, verne eller tilstands-angivelse kontroll-angivelser av enhver art
Kasse hvit-diffus. Tekniske data: tilkoblings-spennning 2,2 V $I_F=20$ mA (ved 12 V, anvend 470 ohm seriemotstand)

Bestillingsnummer 18 41 36
Pris kr. 7,50

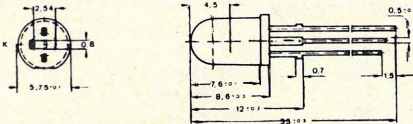

DUO-BLINKENDE-LED

Den spesielle ting for varsels- og tilstandsmeldinger. Alt etter kontaktbeleggingen lyser LEDen grønn eller blinker rødt! rødt blinklys, grønt konstantlys, 5 mm Ø.
Driftsspennning for blinklys 5 V, for grønt 2,4 V (formotstand f.eks. ved 5 V 270 Ω). Driftsstrøm type 20 mA, blinkfrekvens 3 Hz, avstrålingsvinkel 80° C.

Best.nr. 18 51 83 Type V628
kr. 24,—



TREFARVET-LED

Lysbånd 5x2,5 mm, rød-grønn (gul), farveblending (gul) mulig ved hjelp av adskilte anodetilkoblinger.

Best.nr. 18 51 75 Type V1
kr. 19,50



HVA ER EGENTLIG;

REEDRELÉ I "DUAL-IN-LINE" HUS?

Reléet egner seg til bruk i styrings- og reguleringsteknikken. Reléet oppfyller elektronisk og konstruktivt de krav en moderne, integrert koblingsteknikk stiller.

Minimal kontaktknitring og lav termospennning gjør at reléet brukes i elektronisk styring.

Relésystemet er innbakt i epoxydharpiks, og forbindelsene er ordnet i 2 parallelle rekker (dual-in-line hus).

Ved den hermetisk tette forbindelsen er reléet beskyttet mot forstyrrende påvirkning utenfra.

LYSDIODE-INNFATNING

LED-befestigelses-clip for LEDs, enkleste befestigelse ved frontplate-innbygging, maks. veggtykkelse 2 mm, bestående av hylse+ring for 3 mm LEDs

Best.nr. 18 59 06
kr 1,—

ditto, for 5 mm LEDs, maks. veggtykkelse 3 mm.

Best.nr. 18 59 14
kr. 1,—

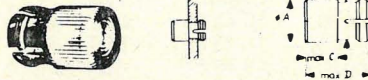

"Ny" LED-innfatning for 5 mm LEDs

av kunststoff, enkel montasje snap-in-feste. Vesentlig bedre lysutbytte. Montasjeboring Ø 6,35 mm. Veggtykkelse maks. 2,5 mm.

Best.nr. 18 37 41
farveløs kr. 3,—

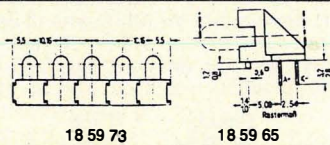

MULTI LED-HOLDER

Til 5 mm LEDs.

Best.nr. Type
18 59 65 Vinkelh. kr. 1,50
18 59 73 Stående mont. kr. 1,50

SPELIAL-REFLEKTOR

for 5 mm LEDs og IR-stråler. Den utstrålte effekt blir derved forstørret 5 ganger, kan også innsettes som lyskaster og lignende i modellkjøretøy.

Best.nr. 18 41 10
kr 2,50

Ditto for 3 mm LEDs.
Best.nr. 18 41 28
kr. 2,50

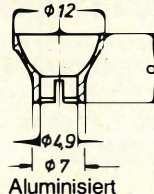

Passende avdekkingskapper for overnevnte reflektor 12 mm Ø. Materiale makrolen. Farver: rød, grønn, gul, klar, f.eks. rød for baklyst, klar for lyskaster-avdekking.

Best.nr. 18 68 05 Farve: klar
kr. 1,—

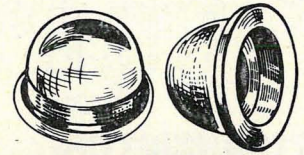

SPELIAL-OPTIKK

Med denne optikk oppnår du inntil 50% større mottagelsesbredde. Høyverdig linse for optiske forsøk, lysstranker, for bunting ved IR-LEDs, større lysstyrke ved standard LEDs, derved større rekkevidde. Med utvendig krave. Dimensjoner: 13 mmx16 mm Ø.

Best.nr. 18 36 44 Type RT16
kr. 14,— pr. stk.

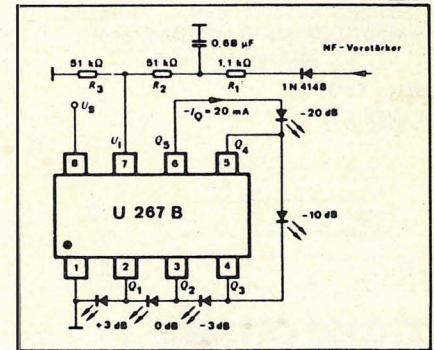

IC

INTEGRATED CIRCUIT)

For å styre LED's (5 stykker, logaritmisk) Utstyrings-IC U 267 B ideelt egnet for lysbåndmeldinger

Best.nr. 17 84 46
kr. 29,50

PASSENDE UTSTYRINGS-IC FOR LED-REKKER

Best.nr.	Type	Melding		
17 99 65	UAA170	LED	Lyspunktmelding	kr. 49,50
17 99 57	UAA180	LED	Lysbåndmelding	kr. 49,50
17 64 51	LM3914	LED	Lysbånd/punktstyring	kr. 77,—
17 66 13	LM3915	3dB	Graph. display driver	kr. 77,—
17 77 76	SN16880N	LOG.	Peileindikator DIL 14	kr. 28,—
17 52 85	SN16889P	LIN.	Peileindikator DIL 8	kr. 49,50

P₁ Leuchtbandkontrolle
P₂ Helligkeitskontrolle

Meßschaltung

FOTO-ELEMENTER

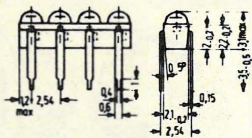

FOTOTRANSISTOR-REKKER

IP (U_{ce}=5 V, EV=1000 lx) 0,63–5,0 • U_{ce} 32. (3 mottakere). Type BPX 83 (3 trans.)

Best.nr. 18 40 71

kr 57,—

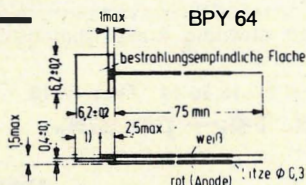

FOTOELEMENTER

Fotoelementet BPY64 egner seg for den universelle innsetting i styre- og reguleringskoblinger. Det er anvendbart som mottager for glødelamper eller dagslys. Bølglengde 850 nm, tomgangsspenning 1000 lx/410 mV. (Mottaker). Type BPY64, følsomhet uA/Lx 0,23

Best.nr. 18 37 09

kr 99,—

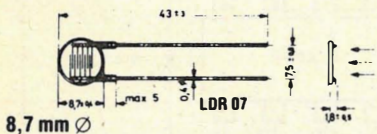

FOTOMOTSTAND

Fotomotstander viser seg å være ideelle for bygging av lysskranker, lysreléer, dimmingsbrytere, telleinnretninger, alarmanlegg, lysovervåking og andre anlegg. Nominelle data: (ved farvetemperatur 2700 K) Motstand ved 1000x75...300Ω, motstand ved fullstendig dunkelhet 30. min. etter lyssperring: ≤ 10MΩ, kapasitet ≤ 6 pF.

Grensedata: U_B = maks. 150 V, P (40° C) = maks. 0,2 W, 8,7 mm Ø: Type LDR 07

Best.nr. 18 35 55

Pris kr 13,—

Ved å bruke en LED-F.m.O. utenpå den infrarøde senderen, øker strålingsstyrken med ca. 10 mWatt

Best.nr. 18 53 10 (LED-F.m.O.)

kr 23,—

Silisium-fotodiode for det infrarøde området. (Mottaker). Type BPW34, følsomhet uA/Lx V70(≤50), sperrespenning 32 V.

Best.nr. 18 38 06

Pris kr 36,—

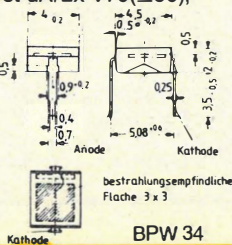

LAG DITT EGET LYSRELÉ fra kr. 6,—

INFRARØD SENDER

IR-stråler for universell anvendelse. IR-lysskranker, fjernstyringer og lign.

	Best.nr.	Type	Strålingsstyrke mW	
(Sender)	18 43 65	LD271A*	7*	kr 6,—
(Sender)	18 48 88	LD242-II	4,0–8,0	kr 18,—
(Sender)	18 45 51	CQW13*	27	kr 16,—

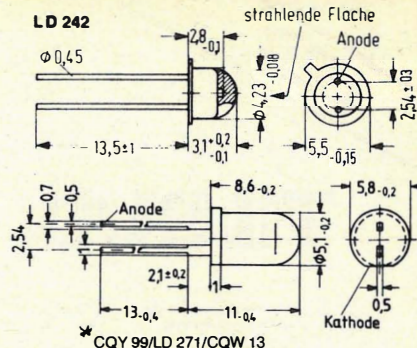

* Kapsling og tilkoblingsanordning se CQY 99. Ved å sette inn en forkrommet LED-innfatning med optikk oppnår man en større rekkevidde. (LED – F.m.O.) LED-F.m.O. = LED – Forsterker med Optikk.

FOTO-TRANSISTORER; (Sender og mottaker)

er lysømfintlige transistorer, som brukes f.eks. til å slå av og på lys. Fototransistorer finner anvendelse som mottakere i elektroniske styre- og reguleringskretser. De er egnet for områdene til den synlige og nære infrarøde stråling og derfor universelt anvendbare. F.eks. IR-lysskranker og andre optiske systemer. Typene BP 103/BPW 40 tillater lett montasje i LED-innfatninger av enhver art med 5 mm Ø. Best.nr 18 39 54–18 40 55 = 32 U_{ce}, best.nr. 18 37 68–18 40 47 = 35 U_{ce}.

	Best.nr.	Type	IP/Ev	Åpn.vinkel	
(Mottaker)	18 39 54	BPX 81-3	1,6–3,2	35	kr 14,—
(Mottaker)	18 40 04	BPY 62–2	2,0–4,0	16	kr 26,—
(Sender)	18 40 55	BPW 40	3,0–6,0	40	kr 23,—
(Sender)	18 37 68	SFH 309	4	80	kr 9,50
(Sender)	18 40 47	BP 103	1,6–3,2	30	kr 16,—

IR = INFRARØD

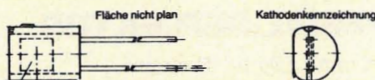

SFH 205 (INFRARØD MOTTAKER)

Superømfintlig silisium IR-diode med innebygget dagslysfiler. 20 V, 950 nm for CQY-99, LD271 og lignende.

Best.nr. 18 38 14

kr 27,—

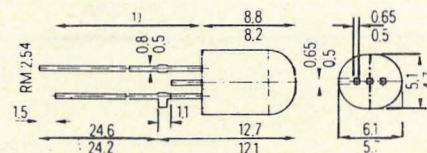

DOBBEL IR-DIODE LD 273 (SENDER)

Denne LED gjør det mulig å bygge effektsterke IR-fjernstyringer med forhøyet rekkevidde, henholdsvis redusere antallet av nødvendige enkel-IR-LEDs.

Tekniske data: Strålingsstyrke 30 mW/sr, I_F 100 mA, 950 nm.

Best.nr. 18 38 81

kr 18,—

HUSK!

- Vi har mer enn 500 forskjellige "LED" typer i vårt kartotek. Fortell oss hva du ønsker, og vi kan kanskje skaffe akkurat det du er ute etter.
- Trenger du større kvanta, kan vi gi deg meget gunstige priser.
- Vi importerer de fleste produktene selv.

OPTOKOBLER SU 25

Elektronisk koblingselement for galvanisk adskillelse. Anvendelse ved lysorgler, lysskranker, styringer og lignende.

Tekniske data: Iso 2,5 kV, P 250 mW, U_{ce} = 20 V, IC = 50 mA, K_p = 40%.

Best.nr. 18 41 60

kr. 9,50

OPTOKOBLER

Type IL 74 • Isolerspenning V 1500 • Utgangsstrøm mA 20 • Utgangsspenning V 100

Best.nr. 18 36 28

Pris kr. 14,—

DOBBEL OPTOKOBLER ILD 74

Isolasjonsspenning: 1,5 kV • LED gjennomsnittlig strøm 100 mA, 1,3 V • Fototransistor kollektorstrøm < 500 mA • U_{ce} 20 V.

Best.nr. 18 36 10

Pris kr. 27,—

MINIATYR-IR-REFLEKSLYSSKRANKE

Anvendelse som posisjonsmelder, endebryter, turtallsvokter o.s.v. Utgangsstrøm ≥ 0,5 mA • Gjennomgangsstrøm 60 mA • U_{ce} 20 V • Tapsytelse 400 mW.

Type SFH 900

Best.nr. 18 36 36

kr. 29,50

FOTOTRANSISTOR

Til småslysling og eksperimentering o.s.v. Beregnet som mottager i elektroniske styre og reguleringsinnretninger. Høy fotofølsomhet for områdene til den synlige og nære strålingen, og for vidtrekkende lysskranker. Uce 20 V Ev = 1000 Lx (100 µA)

Bestillingsnummer: 18 39 11

Pris kr. 7,50

Koblingskjema til overstående transistor.

Bestillingsnummer: 17 69 74

kr. 2,—

MEGET VERDIFULL FOTOMOTSTAND T 90

Lik LDR 03/07 til bygg av lys-skranker, lysrelé, skumringsrelé, alarmanlegg, til bruk ved eksperimentering o.s.v. Lysmotstand 1 k, mørkemotstand 20 M ohm, 14 mm Ø, 6 mm h.

Bestillingsnummer: 18 35 63

kr. 8,—

LYSLEDENDE FIBER

Meget fleksibel ledning som leder lys. (både varmt og kaldt lys) Ledningen har en diameter på 1 mm (1 mm Ø). Kan brukes sammen med lysbrytere og fotoceller, o.l.

Best.nr. 19 84 04

Pris kr 24,— per meter

BYGGESETT

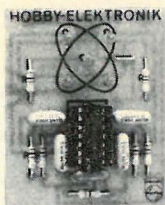

LOCMOS – BLINKER – BYGGESETT

Dette er kjennetegnet for alle som vil vise likesinnede at de har elektronikk som hobby, over alt kan du når du har lyst til det starte den "bevegelige elektron" om den blinkende atomkjernen.

Tekniske data: driftsspennning: 5–10 V, strømforbruk ved 9 V ca 15 mA, blinkfrekvens ca 1,5 Hz, mål 50×60×15 mm.

Best.nr. 19 65 92

kr. 98,—

Batteri: 9 V

Best.nr. 39 13 28

kr. 8,50

SMÅ LAMPER OG HOLDERE

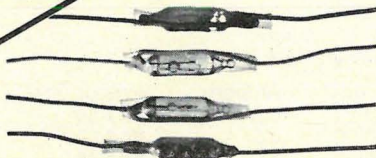

SMÅ LAMPER TIL LYSSLANGER

Disse lampene er utlagt for 6 V. På grunn av den spesielt lille størrelsen kan den innsettes ved lagning av lysslanger, lyseffekter, testprosesser.

Fordelen består i at disse små lampene har en "kortslutningsbro". Ved utfall av en lampe (rekkekobling) blir ikke de andre lampene implisert (kortslutningsbro). Mål: Ø 5×16 mm, tilslutningsledning: 75 mm lang, leveres i 5 farger.

Best. nr.	Farge:	
72 81 10	rød	kr. 2,50
72 81 28	blå	kr. 2,50
72 81 36	gul	kr. 2,50
72 81 44	grønn	kr. 2,50
72 81 52	klar	kr. 2,50

SMÅ INSTALLASJONS-GLØDELAMPER

For modellbygg, modell-jernbane-indikasjon og kontrollamper av enhver type. Mål: 19×5 mm, med trådender 15 mm lang til universell installasjon. Klar farge.

6 V/100 mA best. nr. 72 71 72

kr. 1,—

12 V/80 mA best. nr. 72 71 80

kr. 1,—

24 V/40 mA best. nr. 72 71 99

kr. 1,—

MICRO GLØDELAMPER

Optimale for selvbygging av gatelys, husbelysning, posisjonslamper, belysni: ig osv, men også ideell i elektronikk som indikasjon-skala belysning. Lite strømforbruk. Mål: 2,2 Ø × 6,5 mm, 6–18 V/20–40 mA, sokkel med 17 mm ledningstråder for universell installasjon.

Best. nr.	Farge:	
72 70 67	rød	kr. 4,—
72 70 75	grønn	kr. 4,—
72 70 83	gul	kr. 4,—
72 70 91	klar	kr. 4,—
72 71 05	blå	kr. 4,—

GLØDELAMPE 220 V, 1.9 mA

Med sokkel E 10, Ø 10 mm, lengde 28 mm, til optisk signalindikasjon.

Best. nr. 72 75 12

kr. 9,50

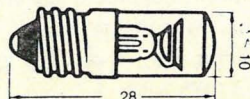

SKALALAMPER E 5,5

Liten utførelse for modellbygg, små signallykter osv. Ø 6×13,5 mm.

Best. nr. 72 68 93

kr. 1,50

SKALALAMPE W 2×4,6 d

(Glassokkellampe) Den moderne stikkontaktlampe for signallykter, upåklagelig kontakt, rask utskifting. 12 V og 1 watts effekt.

Best. nr. 72 51 29

kr. 8,50

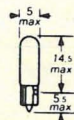

SKALALAMPER E 10

Spesielt for skalabelysning og signallykter, til mangesidig bruk på hobbyelektronikkområdet.

Med sokkel E 10 Ø 10 mm, lengde 28 mm.

Best. nr	V/A	
72 79 62	4/0,3	kr. 4,50
72 79 70	7/0,3	kr. 2,50
72 79 89	12/0,1	kr. 4,50

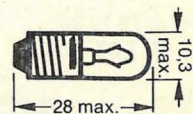

BLITZRØR

U-formet blitzrør med 4 Watt, sek. 8 Ws, driftsspennning min. 220 V, max. 400 V, tenningenshet II/150II. Glasslegemer Ø 6 mm, lengde 36 mm, tilkoblingstråder 40 mm lange, tilkoblingsprintplate 10 mm.

Best. nr. 58 16 07

kr. 68,50



TENNSPOLE

Til stroboskop og blitzapparat. Gjennomslagsstyrke: 6000 V AC til 2 sek. Vindingsforhold: 7 til 20, trådtype UEW.

Best. nr. 58 16 15

kr. 14,50



MINIATYR SIGNALLYKT fra kr. 9,00

Meget verdifull mini-utgave for 220 V AC. Blender-Ø 6,8 mm, installasjons-Ø 7 mm, sentralfeste.

Kasse i farvet kunststoff av høy kvalitet. Tilslutningsledninger med seriemotstand, ca 70 mm lang.

Best. nr.	Farge:	
72 69 15	rød	kr. 9,—
72 69 23	orange	kr. 12,—
72 69 31	grønn	kr. 14,—
72 69 40	klar	kr. 12,—

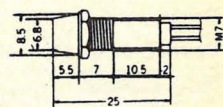

LIK OVERSTÅENDE UTGAVE, MEN MED KVADRATISKE BLENDERE, 6,8×6,8 mm.

Best. nr.	Farge:	
72 69 66	rød	kr. 12,—
72 69 74	orange	kr. 12,—
72 69 82	grønn	kr. 14,—
72 69 90	klar	kr. 12,—

SKALALAMPER E 10

Disse glødelampene brukes spesielt til skalabelysning og til signallykter. Glødelampene kan brukes til mye innenfor hobby-elektronikken. Med sokkel, Ø 10 mm, lengde 28 mm. V/A 4/0,3.

Best.nr. 72 79 62
kr. 5,50

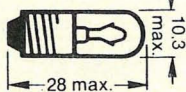

SKALALAMPER E 5,5

I liten utførelse til bruk for modellbygning, små signallykter osv. Utførelse: 1,5–3,5 V, 6 × 14 mm Ø, 6–12 V, Ø × 13,5 mm.

Best.nr. 72 79 38
kr. 5,50

INSTALLASJONS- INNFATNINGER

Dverginnfatning med loddestift for trykte kretskort.

Best. nr 72 91 75
kr. 3,—



E 10

Gjengeinnfatning med skruefeste.

Best. nr. 72 92 13
kr. 4,—

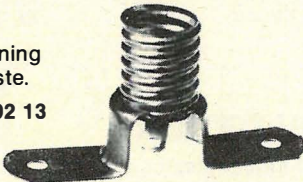

E 5,5

Dverginnfatning med loddeøyne.

Best. nr. 72 91 24
kr. 2,50

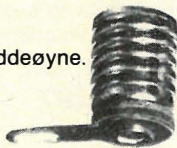

E 5,5

Dverginnfatning med loddestifter til trykte kretser.

Best.nr. 72 91 16
kr. 3,50

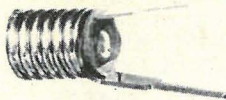

E 10

Bro-innfatning.

Best.nr. 72 92 21
kr. 3,50

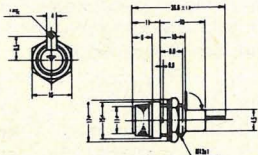
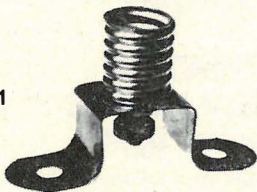

SIKRINGSHOLDER TIL 5 × 20 MM SIKRINGER

På grunn av den lille utførelsen kan den settes inn over alt. Hetten kan skrues, utlagt for loddetilkobling. Mål: lengde 30 mm, Ø 17 mm.

Best.nr. 53 38 15
kr. 7,50

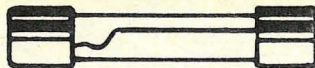

SIKRINGER MED GLASSRØR

(G-smeltesett)
Til DIN, med sylindriske, forniklete kontaktlokk. Mål: 5 × 20 mm. Utførelse: Rask.

Best.nr.	Ampere	Pris pr. stk.
53 30 33	0,2	kr 1,50
53 30 68	0,5	kr 1,50
53 30 92	1	kr 1,50
53 31 49	4	kr 1,50
53 31 57	6,3	kr 1,50

Utførelse: Treg

Best.nr.	Ampere	Pris pr. stk.
53 34 32	0,2	kr 2,—
53 34 67	0,5	kr 2,—
53 34 91	1	kr 2,—
53 35 48	4	kr 2,—
53 35 56	6,3	kr 2,—

Utførelse: Mellomtreg

Best.nr.	Ampere	Pris pr. stk.
53 33 60	0,16	kr 1,—
53 33 78	0,25	kr 1,—
53 33 94	1,00	kr 1,—

SKRUER

Meget bra sortert. Blir benyttet i ethvert verksted og hobbyverksted. Forskjellige lengder, skruegang – Ø og hodetyper. Sortimentsinnhold 100 stk.

Best.nr. 60 15 00
kr. 12,—

STIKKONTAKT-SKO

Passende motstykke for terminalen med loddetilslutning. Sortimentsinnhold: 50 stk.

Best.nr. 60 18 53
kr 14,50

SKRUER

Meget bra sortert, brukes i alle verksteder og hobbyverksteder. Forskjellige lengder, gjenge – Ø og hodetyper. Sortimentsinnhold: 500 stk.

Best.nr. 60 15 27
kr 39,50 pr. pakke (500 stk.)

Sortimentsinnhold: 100 stk.

Best.nr. 60 15 00
Pris kr. 9,50 pr. pakke (100 stk.)

MUTTERE

Meget bra sortert, brukes i alle verksteder og hobbyverksteder. Forskjellige typer og gjenge-Ø. Sortimentsinnhold: 500 stk.

Best.nr. 60 15 78
kr. 59,50 pr. pakke (500 stk.)

Sortimentsinnhold 100 stk.

Best.nr. 60 15 51
Pris kr. 14,50 pr. pakke (100 stk.)

8-SIFFERS LCD QUARTSKLOKKE- ENHET



Digital LCD-innebyggnings quartzurverk med de idelle målene på bare 30×4 mm (supertynn) for universell bruk ved for eks.: utbytte ved defekte herreure, innbygning i radioer, kassettpillere, radiosendere, målestasjoner, smykkeskryn, kalendere, nummerskiven på telefonen, billedrammer, speil, fantasihus, modellkjøretøy, modelljernbane (stasjonsklokker) og mye mere.

Vårt forslag: Ved samtidig avlesing av time/minutt, sekund samt ukedag og dato er det ideelt for å bygge verdenstidsur. Direkte avlesing av forskjellige tidssoner ved å benytte flere enheter.

Tekniske data: Stort LCD tall, 24×12 mm med 5 mm tallhøyde samtidig visning av timer/minutt/sek./ukedag/dato. (Skifting av 24/12 timers visning). Skuddår fram til år 2009 er programmert. Nøyaktighet +/-5 sek/mån. Driftssp. 1,5 V ca 3 µA. Batteri innebygget, bruksanvisning følger.

Bestillingsnr. 61 63 46 (ferdigbygget)
Pris kr. 49,50

Sikringstilbehør, for sikringer 20×5 mm Ø. Sikringsholder i åpen utførelse, for universellbruk, med loddetilkoblinger på undersiden.

Best.nr. 53 38 40
kr. 4,50

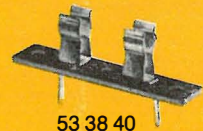

Sikringsholder for trykte kretskort, raster 25 mm, festes med to M3×4,5 mm skruer.

Best.nr. 53 38 66
kr. 4,50



Sikringsholder for varig ledningsoppbygg, loddetilkobling på oversiden.

Best.nr. 53 38 82
kr. 4,50

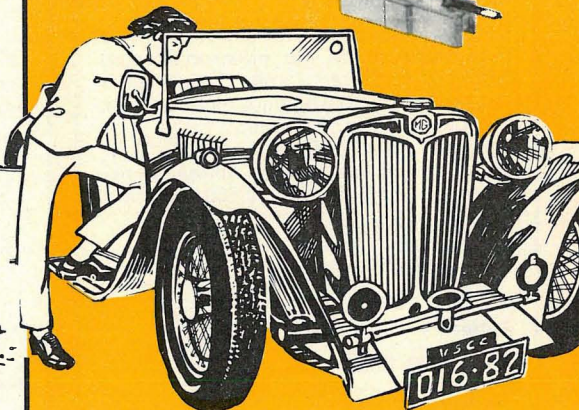

Sikringstilbehør, for sikringer 20×5 mm Ø. Klips til sikringen, enkeltkontakter for trykte kretser. Til hver sikring går det med to stykker.

Best.nr. 53 39 20
kr. 1,—



DIODER, TRANSISTORER OG IC'S

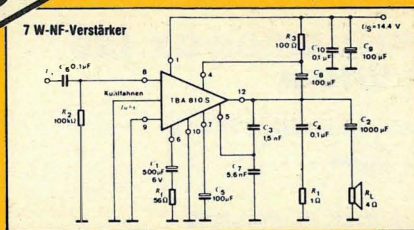

AUDIO EFFEKTFORSTERKER IC

A 208 D = TBA 810 S
Arbeidsspenning 4–20V utgangseffekt:
max. 7W

Best. nr. 14 92 09
Pris kr. 9,—

DATABLAD TIL A 208 D/ A 210

Utførlig Datablad med koblingsskjema.

Best. nr. 14 91 87
kr. 3,—

A 210 FORSTERKER – IC MED KJØLELEGEME

Audio – effektførsterker IC
Forbindelse og data lik TBA 810 S
Termisk utstråling, høyere termisk utstråling ved 2. 5A.
Arbeidsspenning 4–20V, høy utgangseffekt inntil max 10 W.
Den ideelle forsterker til platespillere, kassettpillere og radioer.

Best. nr. 14 91 95
kr. 19,—

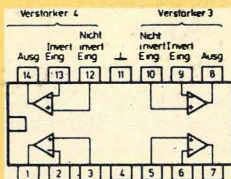

TL 084 4x FET OPERASJONS- FORSTERKERE

Bestillingsnummer: 17 49 63
kr. 39,—

SN 76477 "SUPER-SOUND-LARM" IC

Denne fordelingskretsen kan nesten frembringe alle effekter! Sirene, geværskudd, propell-lyd-fly, fuglekvitring, programmerbare fuglestemmer, elektronisk miniorgel, dampfløyte, osv.

Ved å eksperimentere med motstand og kondensator frembringes markante larmer til modellbygg, veddeløpsbane, jernbane osv.

Driftsspenning 9V DC, type SN 76477

Best. nr. 17 79 03
kr. 68,—

Pass. IC-Innfatning 28-plg.

Best. nr. 18 71 43
13,—

Datablad med koblingsskjema

Best. nr. 17 68 26
kr. 9,—



BYGG DITT EGET ELEKTRONISKE ORGEL

ITT- ORGEL IC "SAA 1900"

Med dette "orgel-IC" kan du nå selv uten problemer bygge ditt eget orgel. Orgelet kan brukes med opptil 56 taster. Utganger for tilleggsutviding er tilgjengelig. Adskilte "akkord" og "bass" utganger. 2-veis, med modulasjonsmuligheter.

Best. nr. 17 69 82
kr. 185,—

Instruksjon for bygging av orgel

Best. nr. 17 69 66
kr. 6,—

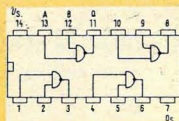

PÅ GRUNN AV STORINNKJØP MEGET RIMELIG:

DEN MEGET NØDVENDIGE IC SN 7400

Fire Nand-gater, hver med 2 innganger.

Bestillingsnummer: 17 00 11
kr. 4,50

BYGG DIN EGEN DIGITALE VEKKERKLOKKE!

UR-IC MM 5316

Indikerer 12/24 timer, vekketid 24 timer "Sleep" (timer) til felles anode.

Best. nr. 17 70 24
Pris kr. 79,—

Datablad med koblingsskjema (på engelsk)

Best. nr. 17 68 85
kr. 4,—

"TALENDE" – IC UAA 1003

Med denne nye typen koblingskrets kan du få ditt digitalur til å snakke! Digitalurets tid blir omformet til timer og min. ved hjelp av 7-segmentdisplay. Tidsinformasjonen blir overført til tale (engelsk-tysk)

(Tysk tale)

Best. nr. 17 69 58
Pris kr. 229,—

DATABLAD TIL UAA 1003

Best. nr. 17 69 40
kr. 4,—

NYTT FRA SIEMENS:

Nå leveres også 1 og 2 klangs "gonger" – IC

GONG IC

Foruten den mangesidige, innsettbar "treklang-gong" gies det nå også en "to-tonegong" SAB0602, og en éntonsgong SAB 0601. Med dem blir de elektroakustiske signaltonegiverne ytterligere utvidet. Brukes som elektronisk "Hjemmegong", melodios anropsangiver i taleanlegg, kan brukes som kino-gong, og kan forøvrig nyttig brukes til å vekke oppmerksomhet overfor en hvilken som helst begivenhet man vil skal bemerkes.

Meget enkel koblingskonstruksjon, tar meget liten plass, høyttaler (8 ohm) direkte justerbar, utløsning ved taster eller vekselstrøm (ringeapparat). Klangstone og lydstyrke kan reguleres. Tilførsels-spennning 7-11V / ca 200 mA, utgangseffekt 160 mW

Best. nr.	Type		
17 73 26	SAB 0600	3 klangs-gong	kr. 58,—
17 74 23	SAB 0601	1 klangs-gong	kr. 39,—
17 74 31	SAB 0602	2 klangs-gong	kr. 54,—

Datablad med koblingsskjema, 4 sider (kan brukes til alle gong-variantene)

Best. nr. 17 68 42
kr. 4,—

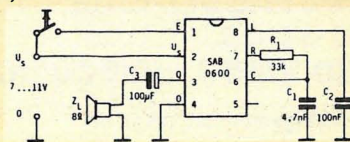

DIODER, TRANSISTORER OG IC'S

DIODER

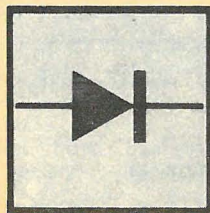

DIODER DUS

Silisium — universaldioder.
Sortimentinnhold 25 stk.

Best.nr. 60 24 69
kr. 36,—

DIODER (1 A)

**DIODER AV NYESTE
UTGAVE (1 AMPERE)
TYPE: 1N 4004, 400 V**

Bestillingsnummer: 16 22 48
kr. 2,—

**GUNSTIG SI-
UNIVERSALDIODE
SY 400/7 700 V/2 A**

Bestillingsnummer: 14 94 54
kr. 3,—

**DEN MEST
NØDVENDIGE
SI-DIODE 1 A/1250 V**

Bestillingsnummer: 16 05 20
kr. 2,—

**TIL MEGET GUNSTIG
PRIS:**

**DIODE
2N 30 55**

Bestillingsnummer: 16 32 01
kr. 13,—

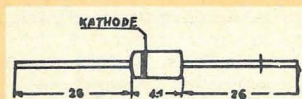

**EN MEGET
NØDVENDIG
UNIVERSALDIODE
1N 41 48
100 V/150 mA/500 mW**

Bestillingsnummer: 16 22 80
kr. 1,—

**GERM.-DIODE GY 120
20 V/10 A**

Bestillingsnummer: 14 94 62
kr. 6,—

ZENER-DIODER

Meget bra sortert, 500 mW, diverse verdier, sortimentinnhold 25 stk.

Best.nr. 60 28 68
kr. 36,—

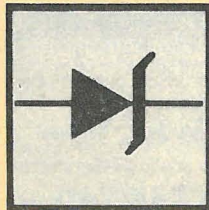

TRANSISTORER

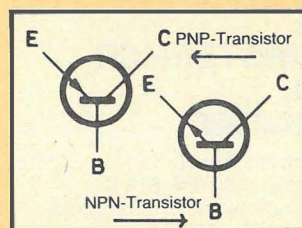

E=Emitter
B=Base
C=Collector

HALVLEDERE

Transistorer TUN.
Silisium-universal-transistorer NPN.
Sortimentinnhold 25 stk.

Best.nr. 60 23 61
kr. 40,—

Transistorer TUP.
Silisium-universal-transistorer PNP.
Sortimentinnhold 25 stk.

Best.nr. 60 24 00
kr. 18,—

TRANSISTOR

Silisium-universaltransistor TO 92.
SC 236 B = BC 238 B, $u_{ce} = 30 V$, $I_c = 100 mA$, $\beta > 100$.

Meget gunstig å bruke den som audioforsterker, switche-transistor, "driver" og så videre.

Best.nr. 14 91 60
kr. 2,—

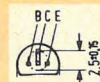

THYRISTORER

**SUPERFØLSOM
UNIVERSAL-
THYRISTOR**

3,5 A/400 V, TO 220 til lysorgel o.l.

Best.nr. 18 66 94
kr. 9,—

**25 A HØYEFFEKTS-
DIODE TYPE SD 25**

100 V, 25 A, ideell for batteriladere og strømforsyninger.

Best.nr. 18 20 28
kr. 9,50

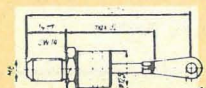

FREKVENSDILEFILTRE

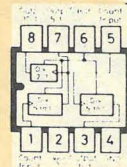

50:1

SN 49 LS 710

50:1,25:1,10:1,5:1. Spesielt egnet til å dele nettfrekvensen.

50 Hz til 1 Hz (f.eks. sekundtaktiver for klokker).

Best.nr. 17 76 60
kr. 128,—

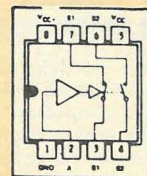

T 604 ANALOG KOBLING

Analogmotstand: på = 75 Ω , av = 10¹¹ Ω ,
strømforsyning: 5–25 V, bryterstrøm: maks 10 mA.

Best.nr. 17 49 71
kr. 28,—

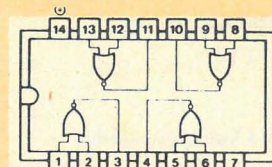

CMOS IC CD 4001

Fire NOR-Sperrer med hver 2 innganger.

Best.nr. 14 61 29
kr. 4,50

FØLERE

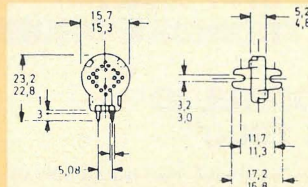

VALVO-FUKTIGHETS- SENSOR

Den nye Valvo-fuktighetssensor blir brukt til måling av den relative luftfuktighet. Den består av en perforert plastkasse hvor en gullfilmdampet spesialfolie er fastspennet på begge sider.

Ved hjelp av en relativt enkel målekobler vil en forandring i kapasiteten bli oppfattet, og omformet til likestrømsspennning. Denne kan derved brukes til indikasjon av den relative fuktighet.

Kapasitet: 122 pF \pm 15%.
Fuktighet: fra 10% til 90%.

Best.nr. 18 34 31 **Utførlige datablader med koblings skjema:**
kr. 68,—

Best.nr. 17 69 15
kr. 4,—

TERMOSIKRINGER

Til kaffetrakter (192° C), varmeplate, som beskyttelse for transformatorer. Sikringen slår ut ved overskridelse av den angitte temperatur. Kan ikke igjen kobles inn.

Best.nr.	Temp.	Pris
18 69 02	89° C	kr. 19,—
18 69 29	103° C	kr. 19,—
18 69 45	192° C	kr. 19,—
18 69 53	240° C	kr. 19,—

GASS-SENSOR TYPE 813

Høy følsomhet overfor propan-butan- og metangass, ideell til bygging av gass-detektorer.

TYPE 812

Høy følsomhet overfor kullmonoxid, ammoniakk, svoveldioxyd, alkohol, bensin, osv.
Velegnet til røkvarslere og alkohol-detektorer.

Best.nr. Type
18 34 66 812 Pris kr. 148,—
18 34 74 813 Pris kr. 148,—

DATABLAD TIL 812/813

Bestillingsnummer 17 69 23

kr. 4,—

LM 3911 TEMPERATURFØLER

Med integrert temp.-sensor, stab. referansespenning og Op.-Amp. Utgangsspenningen til LM3911 er direkte proporsjonal med temperaturen i grad-Kelvin (10 mV/°K). Skjema omformer fra Kelvin til Celsius. Utgangen kan f.eks. direkte styre et digitalvoltage.

Best.nr. 17 62 90
Pris kr. 45,—

Koblingsskjema og utførlig datablad til LM 3911.

Best.nr. 17 67 45
Pris kr. 2,—

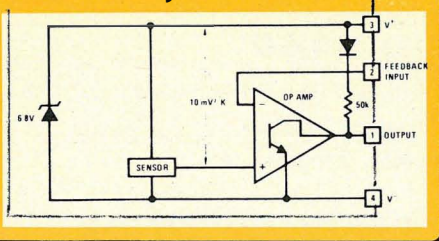

LM 1011

Dolby B krets (støydempingsprosessor). Reduserer forstyrrelser ved høye frekvenser. God overføringskvalitet.

Best.nr. 14 61 37
kr. 39,50

MINIATYR-SILIZIUM TEMPERATURSENSOR (KTY 84)

med positiv temperaturkoeffisient. Størrelse: DO 34; 2,6×1,7 mm. Meget kort vekslingsstid og lineær temperaturkarakteristikk.

Arbeidsområde: -60°C til +300°C ±2%.
Nominalmotstand: 1 000 Ω. Best.nr. 18 34 58
kr. 24,50



MEGET AKTUELLE IC'er

Best. nr. 17 66 13	Type LM 3915 N	Funksjon 3dB — Bar grafisk "Displ. Driver"	kr. 75,—
17 73 34	SDA 4041	UHF/VHF deler 1: 256 med forforsterker	kr. 98,—
17 77 76	SN 16880	Stereo-Log-Peile eller Vannstands-indikator	kr. 34,—
17 77 84	SN 28654	Servo-driver for modellfjernstyring	kr. 78,—
17 66 21	LM 386 N1	NF-IC 325 mW/4-12V	kr. 13,—
17 70 91	NE 544 N	Servo styre-kobling	kr. 59,—
17 66 48	LM 348N	4 Operasjonsforsterkere som 741	kr. 19,50
17 55 87	L 146 CB	2-77 V sidespor som LM 723	kr. 19,50
18 03 60	ZN 1034 E	Presisjons "timer"	kr. 78,—
18 03 86	ZN 427 E	8-Bit A/D omformer	kr. 249,—
18 03 94	ZN 428 E	8-Bit D/A omformer	kr. 235,—
17 59 78	TL 317 LP	spenningsregulator 1,2-32V 0,1A	kr. 19,—
17 78 57	XR 2264	Servo-IC	kr. 86,—
17 49 55	TL 061 CP	Operasjonsforsterker med J-fet inngang	kr. 19,—
17 49 80	TL 062 CP	OP 2x TL 061	kr. 29,—
17 78 81	SN 76007	Audioforsterker-utgangstrinn 1,3W	kr. 38,—
17 47 85	CA 3140 E	Mos-fet OP	kr. 18,—
17 50 56	CA 3089 E	FM-IF-syst.	kr. 49,—
17 95 31	TCA 335A	OP med Darlington inngang	kr. 19,—
17 84 11	U 237 B	Utstyrindikator	kr. 29,—
17 84 20	U 247B	for LED rekker	kr. 29,—
17 84 38	U 257B	for LED rekker	kr. 29,—
Best. nr. 17 84 46	Type: U 267B	Funksjon: for LED rekker	kr. 29,—
17 70 40	** TDA 4050 B	IR-forforsterker	kr. 45,—
17 70 59	* TDA 4290-2	Lydstyrke og toneinnstiller	kr. 39,—
17 70 67	* TDA 4920	Stereo-forsterker 1,2W	kr. 29,—
17 70 75	* TDA 4925	Stereo-forsterker 5W	kr. 37,—
17 70 83	* TDA 1195	Mos AF-omkobler	kr. 58,—
17 70 32	** SDA 3206	IR- Sende IC	kr. 39,—
17 74 15	* SAS 6810	Sensor-strømbryter for kontakttast til å slå av og på bestemte funksjoner. Direkte LED-styring, utgang: 35 mA lastbar.	kr. 29,—

Best. nr. 17 67 29
kr. 6,—

* = Datablad med brukskobling

Best. nr. 17 67 10
kr. 4,—

** Datablad

NB! Dersom du ikke finner akkurat den IC'en du er ute etter, kan Frithjof Arngren skaffe den til deg. Vi har tilgjengelig mer enn 1000 forskjellige IC'er. Bare spør, og vi bestiller spesielt for deg. Antallet spiller ingen rolle, men kjøper du flere kan vi selvfølgelig gi deg en gunstig pris. Spesialbestilling tar ca. 12 dager.

Denne katalogen inneholder ca. 5000 forskjellige produkter, men Frithjof Arngren electronics computer "ligger inne med" ca. 30.000,— forskjellige Elektronikkprodukter.

Det er derfor sannsynlig at vi kan skaffe nettopp det utstyret du er ute etter. Dersom du er koblet til vårt elektroniske bestillingssystem, er alle våre 30.000 forskjellige produkter tilgjengelige for deg. Spør etter "elektronisk bestilling", hvor du kan sitte hjemme i din egen stue og bestille. Alt du trenger er en mikrocomputer, din egen TV, en vanlig telefon og en datamodem (den koster ca. 200 kroner, og er godkjent av televerket).

SPENNINGREGULATORER

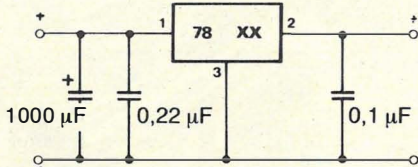
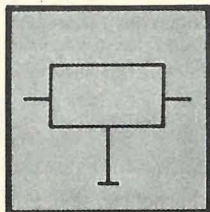

SPENNINGREGULATOR (100 mA)

positiv 100 mA

Best.nr.	Type	Spenning (V)	Pris
18 30 24	78L05	5	kr. 12,—
18 30 32	78L06	6	kr. 12,—
18 30 40	78L08	8	kr. 12,—
18 32 70	78L09	9	kr. 12,—
18 30 59	78L12	12	kr. 9,—
18 30 67	78L15	15	kr. 12,—

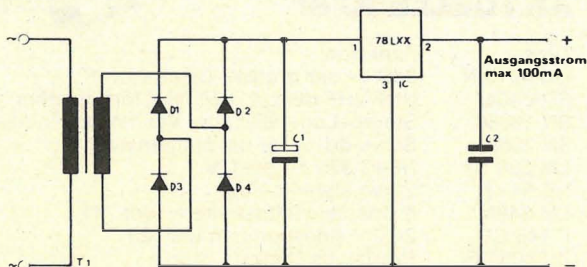
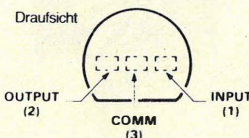

Stückliste:
 T 1 = Modultrafo, D 1 - D 4 = 1 N 4148, IC = 78 LXX, C 1 = 470 µF,
 C 2 = 0,1 - 0,33 µF

LM 334Z,

Stillbar, presis strømkilde, kan settes inn som temperatur-"føler"

Bestillingsnummer: 17 64 60

kr. 29,—



NEGATIV SPENNINGREGULATOR I TO-3 BOKS

Type 7905KC

Best.nr. 18 31 05

Pris kr. 48,—

Best.nr. 17 69 31

Datablad kr. 4,—

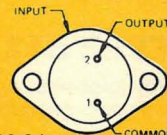

SPENNINGREGULATOR

LM 323K, 5V, 3A positiv

Best.nr. 17 66 30

Pris kr. 115,—

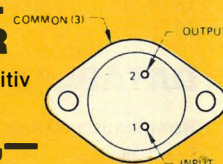

SPENNINGREGULATOR, NEGATIV, 1A

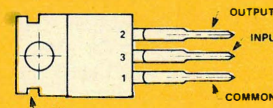

Best.nr. Inng. sp. Type Utg. sp.

17 92 72 7,3-35 V 7905 5V kr. 25,—

17 93 02 14,5-35 V 7912 12V kr. 25,—

Andre spenningsnivåer ved forespørsel.

INTEGRERTE SPENNINGREGULATORER

Med denne integrerte spenningsregulator kan man bygge opp billige nettdeler, nettdelkort og lignende med den minste eksterne kobling og lite plassbehov. SGS spenningsregulator i TO-220 kapsling, med ennå høyere strømrådne (inntil maks. 2 A), temperatur- og kortslutningssikret (tilsvarende L20XXCV)

Best.nr.	Type	Utgangsspenning	Pris
17 93 45	78S05	+ 5	kr. 19,—
17 93 53	78S12	+12	kr. 23,—
17 93 61	78S15	+15	kr. 23,—
17 93 70	78S24	+24	kr. 23,—

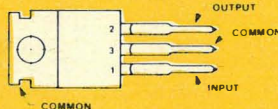

NYTT

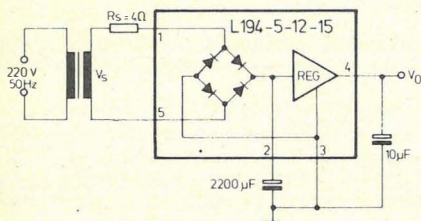
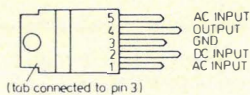
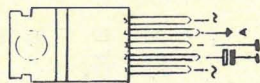

L 194 SPENNINGREGULATOR (500 mA) PROGRAMMERBAR

med integrert bro, spenning 5/12/15 V. Ingen likeretter mer nødvendig - likeretter integrert, tilkobling følger direkte på nett-transformator, beskyttet mot kortslutning og overspenning.

Best.nr.	Type	Pris
18 33 50	L194 5V/0,5A	kr. 43,—
18 33 69	L194 12V/0,5A	kr. 43,—
18 33 77	L194 15V/0,3A	kr. 39,50

1 A FAST SPENNINGREGULATOR

De mest brukte.

Positiv 1 A

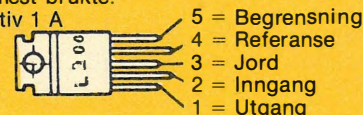

7-35 V inngangsspenning type 7805

Best.nr. 17 92 05

kr. 14,50

14-35 V inngangsspenning type 7812

Best.nr. 17 92 30

kr. 14,50

DEN MANGESIDIGE SPENNINGREGULATOR, TYPE L 200 PROGRAMMERBAR

2,85 V-36V/2,5A

Best.nr. 17 56 41

kr. 49,—

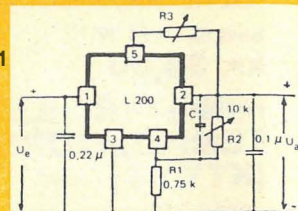

Typisk brukseksempel

Datablad med koblingskjema for L 200

Best.nr. 17 68 77

kr. 4,—

TRANSISTOR OG IC-HOLDERE

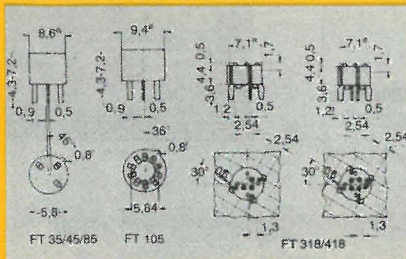

TRANSISTOR OG IC-INNFATNINGER FOR MONTASJE PÅ TRYKTE KRETSKORT

Isoler-legemet er polyamid glassfiberforsterket. Kontaktfjær av fosfor-sylinderbronse 3 μ forniklet og forgyllt. Kapasitet: FT 35/45/85 = 0,7 pF, FT 105 = 0,5 pF, FT 318/418 = Isoler-legemer av formstoff, kontaktfjær 5 μ hardforsølvet.

Best. nr.	Type	Kasse	kr
18 73 05	3-polig	TO 18	kr 4,50
18 73 13	4-polig	TO 18	kr 5,—
18 73 21	3-polig	TO 5	kr 8,—
18 73 30	4-polig	TO 5	kr 8,50
18 73 48	8-polig	TO 5	kr 18,—
18 73 56	10-polig	TO 5	kr 19,50

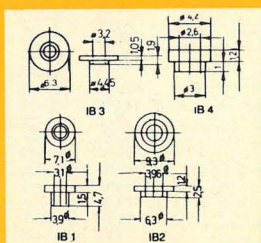

ISOLERINGSNIPPEL

Til plastikktransistorer, Materiale: Polysulfon glassfiberforsterket, 160°C formbestandighet.

Best. nr.	Type	kr
18 91 03	IB 1	kr 1,—
18 91 11	IB 2	kr 1,—
18 91 20	IB 3	kr 1,—
18 91 38	IB 4	kr 1,—

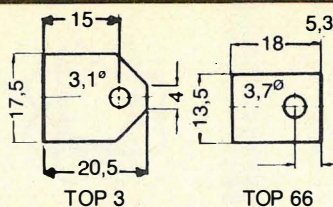

GLIMMERPLATER TOP 3 TIL TIP 3055

Best. nr: 18 90 30
kr. 2,—

TOP 66 TIL BD 241

Best. nr: 18 90 65
kr. 2,—

SOT 9 TIL AD 155, AD 161 osv.

Best. nr: 18 90 06
kr. 2,—

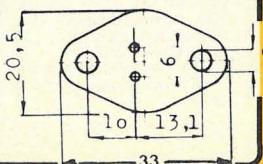

TO 41 TIL AC 133, MED 3 TILSLUTNINGER

Best. nr: 18 90 49
kr. 2,—

TO 3 TIL AD 130, 131, 132, 145, 150 og 2N 3055

Best. nr: 18 90 22
kr. 2,—

GLIMMERPLATER

DO 5 TIL DIODER

Best. nr: 18 90 81
kr. 2,—

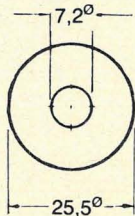

TO 220 TIL MJE 3055

Best. nr: 18 90 73
kr. 2,—

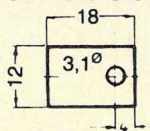

GLIMMERPLATER FOR Å ISOLERE TRANSISTORER

SOT 32 TIL BD 135

Best. nr: 18 90 14
kr. 2,—

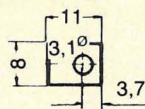

TO 66 TIL 2 N 3054

Best. nr: 18 90 57
kr. 2,—

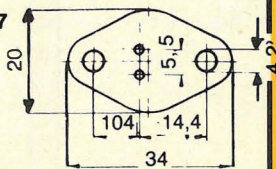

IC-MONTASJEKLYPE

Til montering og uttrekking av integrerte kretser med 0,3" (7,62 mm MIX 0,3) og 0,6" (15,24 mm-MIC 06) kontaktserieavstand.

Best.nr.	Type	kr
18 97 15	MIC 06	kr 25,—
18 97 07	MIC 03	kr 19,—



TESTKLYPE

Anvendes for 14/16 polige DIL-kasser. Problemløs montering av ICs, liten overgangsmotstand på grunn av forgyllte kontakter.

Nå kan du både montere og teste IC-ene dine enkelt og greit.

Best.nr. 18 79 09
pris kr 49,—



SPECIALTILBUD!

Bare så lenge lager rekker:

Presisjons-IC-Innfatning – 14 pols. Med fullstendig gullforgylte presisjonskontakter, lav høyde, – bedre kontaktsikkerhet.

Best.nr: 19 97 96
kr 6,—

IC TESTER DIL 16 EK

Prisgunstig testinnfatning for ICs inntil 16 pols. Spesielt egnet innfatning for enkel testing og service.

Best.nr. 18 78 52
kr 9,—

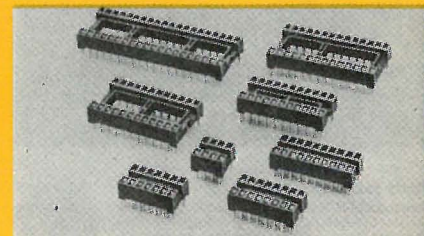

IC-HOLDERE (fra 8 til 40 pinner)

Materiale: Sort polyester som er glassfiberforsterket (UL 94 V-0)

Kontaktmateriale:	Kobberlegering
Kontaktoverflate:	Sinklegering
Strømbelastning:	Max 1A
Isolasjonsmotstand:	$\geq 10^5$ M Ω
Kapasitet:	0,5 μ F (max.)

Best.nr.	Antall Pinner	Lengde (mm)	Pris (kr.)
18 71 00	8	7,62	2,50
18 71 19	14	15,24	3,00
18 71 27	16	17,78	3,50
18 71 35	18	20,32	5,00
18 70 46	24	27,94	6,00
18 71 43	28	33,02	8,00
18 71 60	40	48,26	12,—

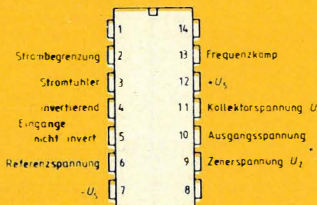

For montering av gunstige strømforsyninger med gode stabiliserings-egenskaper.

2 V–37 V/150 mA.

Best.nr. 17 58 97
kr. 12,—

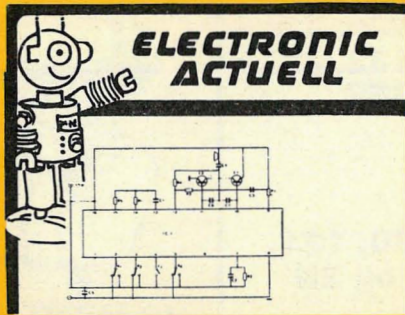

NYHET! SE HER:

Melodi IC

Med denne IC lar det seg gjøre, nesten uten eksterne koblinger, å spille 12 melodier som er programmert i et 12 maskers ROM-program. Meget godt egnet som dørlukker, leketøy, melodi-vekkeklokke, alarmlegg for bilen o.s.v.

Den 16-polige IC-en er programmert med følgende melodier: American Patrol - Rabbits - Oh, My Darling Clementine - London Bridge is falling Down - Row your Boat - Are you Sleeping - Happy Birthday - Joy Symphony - Home Sweet Home - Wiegenlied - Melody on Purple Bamboo.

Den integrerte kretsen inneholder: Oscillatorkobling, Tonegenerator Melodi ROM, 512 ord x 7 bits, rytmegenerator, modulator og forforsterker.

Batterispennning 1,5 V batteri (1,35-5 V)

Type: Um 3482

Best.nr. 17 44 83

kr. 49,50

NORIS SILISIUM LIKERETTER MED PLAST-INNKAPSLING

A = topp spærrespenning
B = tilkoblingsspenning
Kontinuerlig strøm - frittstående = 1,4 A
Chassis-montasje kontinuerlig strøm = 1,6 A

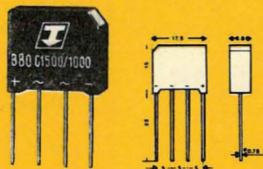

Best.nr.	Type	A	B	kr.
50 25 70	B 40 C 1500/1000	90 V	40 V	9,50
50 25 88	B 80 C 1500/1000	180 V	80 V	13,50
50 25 96	B 250 C 1500/1000	600 V	250 V	14,50

SERVO IC'ER

SN 28654 N
Servo-driver IC, for modelljernstyring, for positive og negative signaler.

Best.nr. 17 77 84

kr. 19,50

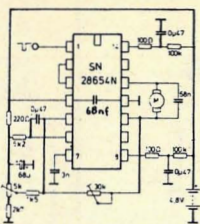

SERVO STYREKOBLING

Type NE 544 N

Best.nr. 17 70 91

kr. 49,50

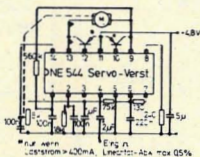

For bygging av rimelige strømforsyninger med gode stabiliseringssegenskaper. 2 V-37 V/150 mA

Best.nr. 17 58 97 type LM 723

kr. 14,50

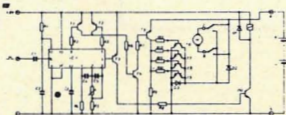

SILISIUM-BROLIKERETTER

Kontinuerlig strøm - 10 A, i metallinnkapsling.

Best. nr. Type A B kr.

50 11 07	B 40/35-10	100 V	40 V	29,50
50 11 15	B 80/70-10	200 V	80 V	39,50
50 14 84	B125/110-10	400 V	125 V	39,50
50 11 23	B250/220-10	600 V	250 V	49,50

Kontinuerlig strøm - 25 A, i metallinnkapsling.

Best. nr.	Type	A	B	kr.
50 11 31	B 40/35-25	100 V	40 V	39,50
50 11 40	B 80/70-25	200 V	80 V	49,50
50 14 92	B125/110-25	400 V	125 V	49,50
50 11 58	B250/220-25	600 V	250 V	54,—

Forklaring:

A = spiss-spærrespenning

B = tilkoblingsspenning

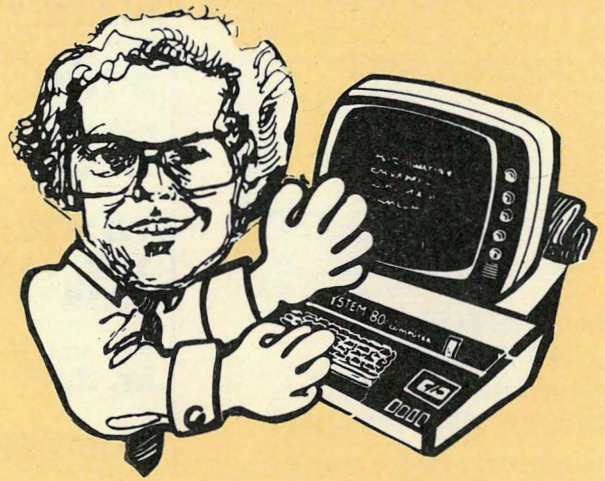
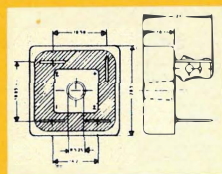

SPESIAL-KRETSE FOR COMPUTERTEKNIKK:

Type:	Bruksområde:	Pris:	Varenummer:
8080 A	8 bit CPU	99,50	181501
8085 A	8 bit CPU	99,50	181510
8212	8 bit Inn/Utgang	39,50	181536
8214	Programmerbar interrupt kontroll	99,50	181544
8216	BUS driver	39,50	181680
8224	Taktgenerator	39,50	181528
8228	Systemkontroll/BUS driver	89,50	181552
8251	Programmerbar interface (USART)	119,50	181560
8253	Intervall Timer	119,50	181579
8255	Programmerbar Peripheral Interface	84,50	181587
8257	Programmerbar DMA styring	149,50	181595
8259	Interrupt kontroll	129,50	181609
8279	Programmerbar Keyboard/Display interface	149,50	181617
Z 80 A CPU	8 bit CPU	59,50	181862
Z 80 A CTC	Counter Timer	69,50	181900
Z 80 A PIO	Parallell Inn/Utgang	69,50	181889
Z 80 A SIO-O	Seriell Inn/Utgang	189,50	181781
2716	E-PROM 2K x 8	79,50	181633
2732	E-PROM 4K x 8	129,50	181668
2532	E-PROM 7K x 8	149,50	181498
6116	N-MOS RAM 200ns 2K x 8	129,50	181757
6502 A	8 bit CPU	149,50	181951
6520	PIA	99,50	181960
6522	interface	149,50	181706
6532	RAM 182 bit	169,50	181978
6800	8 bit CPU	79,50	181714
6802	8 bit CPU	99,50	181722
6820	Peripheral Interface	74,50	181730
6850	Asynkron Interface	49,50	181765
2102	Statisk RAM 1K x 1	29,50	181684
2112	Statisk RAM 256 x 4	69,50	181692
2114	Statisk RAM 1K x 4	49,50	181994
4116	Dynamisk RAM 16K x 1	49,50	181986
4164	Dynamisk RAM 64K x 1	129,50	181790

QUARTS-KRYSTALLER TIL MICROCOMPUTERE, UR ETC.

Best.nr.	Type	MHz	Gehäuse	Stück
18 20 36	1	Eichquarz	HC 33	89,50
18 20 52	1,8432		HC 33	89,50
18 20 60	2,0000		HC 33	89,50
18 18 97	2,4576		HC 18 U	69,—
18 18 70	2,5		HC 18 U	89,50
18 20 79	3,2768		HC 33	39,50
18 20 44	3,579545		HC 18	28,—
18 20 87	4,0000		HC 18	28,—
18 20 95	4,194304		HC 18	28,—
18 21 09	4,433619		HC 18	28,—
18 21 17	6,1440		HC 18	39,50
18 21 25	6,5536		HC 18	39,50
18 21 33	8,0000		HC 18	39,50
18 21 41	8,867238		HC 18	39,50
18 21 50	10,0000		HC 18	39,50
18 21 68	18,0000		HC 18	39,50
18 21 76	18,4320		HC 18	39,50
18 21 84	22,0320		HC 18	39,50
18 21 92	22,1184		HC 18	39,50

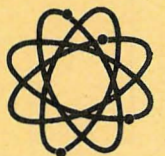

SPESIALTILBUD

1. SORTERING AV HALVLEDERE

Best.nr.	Typ	Funksjon	kr.
14 63 07	BD 137	NPN-60 V/1,5 A/12,5 W	kr. 4,50
14 63 31	BD 138	PNP-60 V/1,5 A/12,5 W	kr. 4,50
14 63 66	BPX 81	Mini-Foto-Transistor	kr. 9,50
14 63 90	LD 261	Mini-IR-Sendediode	kr. 9,50
18 19 43	MK 4027-3	Dyn. RAM 4 K x 1	kr. 9,50
49 64 48	NE 555	Timer	kr. 4,50
14 64 20	SFH 409	3 mm IR-Sendediode	kr. 4,50
14 64 55	SFH 900	IR-Reflex-Lysskranke	kr. 4,50
17 77 84	SN 28654	Servo-IC	kr. 18,—
14 65 10	TAA 861	Operations-Verstärker	kr. 9,50
14 65 44	TBA 810 AS	NF-Verstärker 7 Watt	kr. 9,50
14 65 79	TCA 345 A	Schwellenwertschalter	kr. 19,50
18 24 00	TDA 1002	Aufnahme-Vorverstärker	kr. 14,—
18 24 43	TDA 1047	FM/ZF-Verst. u. Demod.	kr. 14,—
17 91 40	TBA 641	NF-IC	kr. 24,—

DIODER, TRANSISTORER OG IC'S



KJØLEELEMENTER

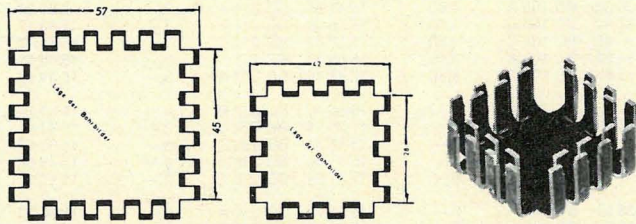

FINGERKJØLELEGEME (KJØLERIBBER TIL TRANSISTORER)

Fingerkjølelegemet brukes overveiende i trykte koblinger, i hvilke små effekts-transistorer skal kunne arbeide effektivt – selv på de trangeste steder. Kjølelegemene leveres uten borehull, i sort utførelse.

Best. nr.	Mål: mm	Til kasse:	
18 83 52	42×42×17	TO 3/5/66, SOT 9	kr. 9,50
18 83 60	57×57×25	TO 3/5/66, SOT 9	kr. 18,—
18 83 79	46×46×12,5	TO 3/SOT 9	kr. 16,—
18 83 87	46×46×25,4	TO 3/SOT 9	kr. 16,—
18 83 95	46×46×30	TO 3/SOT 9	kr. 23,—

LITE KJØLELEGEME

Sort overflate.

Best. nr.	Materiale	°C/W	Ytre-Ø	Høyde	Kasse
18 80 77	MS	51	20 mm	5 mm	TO 5

Angivelsen av °C/Watt indikerer kjølelegemenes varmeavledningsevne. kr. 4,50

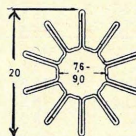

KJØLESKINNER

Sort eloksert, 1. kvalitet med høy varmeavledningsverdi.

Best. nr.	Mål: (B×H×L) mm	°C/Watt	
18 84 50	50×12×37,5	8	kr. 14,—
18 84 84	50×12×100	4,6	kr. 24,50

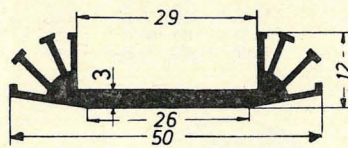

KJØLESKINNER

Til effektransistorer TO 3, TO 6 osv., leveres uboret. Sort eloksert utførelse.

Best. nr.	Mål: (B×H×L) mm	°C/Watt	
18 89 05	29×11,5×37,5	8,6	kr. 9,50

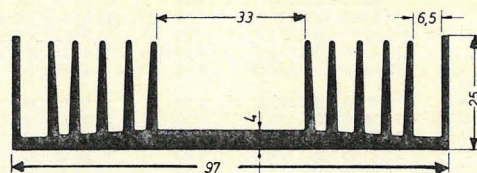
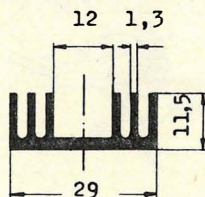

Best. nr.	Mål: (B×H×L) mm	°C/Watt	
18 86 03	97×25×37,5	3,5	kr. 19,—
18 86 38	97×25×100	1,6	kr. 44,50
18 87 00	132×50×100	0,6	kr. 69,—

Trenger du andre typer av kjølelegemer har vi ca. 100 forskjellige i vårt kartotek (leveringstid 7–10 dager).

KJØLELEGEMER TIL PLASTIKK-TRANSISTORER

Type 30°C/Watt, sort overflate.

Materiale: Aluminium
Mål L×H×B: 25×15×12 mm

Best. nr. 18 81 07
kr. 7,—

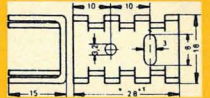

Type 22°C/Watt, sort overflate.

Materiale: Aluminium
Mål L×B×H: 28×15×18 mm

Best. nr. 18 81 15
kr. 7,50

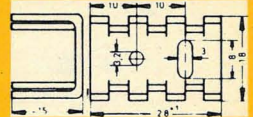

KJØLELEGEMER TIL IC

Disse kjølelegemene er spesielt utviklet for kjøling av IC-er.

Materiale: svart eloksert aluminium.

Type A, 6–8 pol
83°C/Watt, mål: 8,5×6,3×4,8 mm.

Best. nr. 18 82 04
kr. 3,—

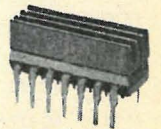

Type B, 14–16 pol
50°C/Watt, mål: 6,3×19×4,8 mm.

Best. nr. 18 82 12
kr. 5,—

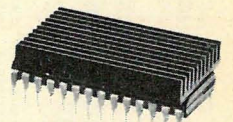

NB! Kjølekapper til 24 og 40 pinner (poler) kan bestilles spesielt.

SILICON-VARMELEDERPASTA

For bedre varmeavledning ved effekts-transistorer.

Best.-nr.	Innhold i plastbeholder:	
18 91 54	4 g	kr. 9,—
18 91 62	35 g	kr. 54,—



NY VARMELEDERPASTA

Temperatur-område —30.....+200°C. Varmeledbarhet ca 0,001 cal/sec., gjennomslagsstyrke over 10 kV/mm. I praktisk sprøytebeholder, ideell for vanskelige tilgjengelige steder. (Inneholder 5 g).

Best. nr. 18 91 70
kr. 14,—

VARMELEDENDE LIM

Limet blir brukt til å feste kjølelegemene på IC'er. Dette to-komponents klebestoffet kleber porøse og ikke porøse overflater av metall. Varen følger i doser à 30 g. Herding og epoxyd blandes i forholdet 1:10.

Best. nr. 18 83 01
kr. 149,—

DIODER, IC'S TRANSISTORER, IC'S

DIODER OG TRANSISTORER

(Prisen: er i kr. pr. stykk)



TO-18

Best.-Nr.	Type	Pris
15 00 02	AA 112	1,50
15 00 10	AA 113	1,50
15 00 29	AA 116	1,50
15 00 37	AA 117	1,50
15 00 45	AA 118	1,50
15 00 53	AA 119	1,50
15 00 61	AA 132	1,50
15 00 70	AA 133	1,50
15 01 77	AA 134	2,50
15 00 88	AA 135	2,50
15 00 96	AA 136	4,—
15 01 26	AA 139	4,—
15 01 34	AA 143	4,—
15 01 42	AA 144	4,—
15 05 17	AC 116	4,—
15 04 10	AC 117 K	9,50
15 05 25	AC 117	9,50
15 05 33	AC 121	9,50
15 05 41	AC 122	9,50
15 05 76	AC 125	9,50
15 05 84	AC 126	9,50
15 05 92	AC 127	9,50
15 06 06	AC 128	9,50
15 06 14	AC 128 K	9,50
15 04 28	AC 128/176K	16,50
15 04 36	AC 131	9,50
15 06 22	AC 132	9,50
15 06 49	AC 151	9,50
15 06 57	AC 151 R	9,50
15 06 65	AC 152	9,50
15 06 73	AC 153	9,50
15 06 81	AC 153 K	9,50
15 07 38	AC 176	9,50
15 07 46	AC 176 K	9,50
15 07 54	AC 178 K	9,50
15 07 62	AC 179	14,50
15 07 70	AC 180 K	14,50
15 07 89	AC 181 K	14,50
15 08 27	AC 187	14,50
15 07 97	AC 187 K	14,50
15 08 35	AC 187/188	14,50
15 08 43	AC 187/188K	14,50
15 08 19	AC 188 K	14,50
15 10 17	AD 130	24,—
15 10 25	AD 131	24,—
15 10 33	AD 132	24,—
15 10 50	AD 136 IV	24,—
15 10 68	AD 139	49,50
15 09 91	AD 142	29,—
15 10 09	AD 143	29,—
15 10 76	AD 148	19,50
15 10 84	AD 149	19,50
15 10 92	AD 150	19,50
15 11 06	AD 152	19,50
15 11 14	AD 155	19,50
15 11 22	AD 161	12,—
15 11 30	AD 161/162	24,—
15 11 49	AD 162	12,—
15 11 57	AD 164	12,—
15 11 65	AD 165	12,—
15 11 73	AD 166	29,50
15 11 81	AD 262	29,50
15 11 90	AD 263	49,50
15 13 27	AF 109 r	14,50
15 13 35	AF 121	14,50
15 13 43	AF 124	14,50
15 13 51	AF 125	14,50
15 13 60	AF 126	14,50
15 13 78	AF 127	14,50
15 14 08	AF 137	14,50
15 14 16	AF 138	9,50
15 14 24	AF 139	9,50
15 14 32	AF 200	9,50
15 14 40	AF 201	9,50
15 15 48	AF 202 S	28,—

Best.-Nr.	Type	Pris
15 14 67	AF 239	22,—
15 14 75	AF 239 S	22,—
15 14 83	AF 240	22,—
15 15 56	AF 240 S	25,—
15 14 91	AF 279	25,—
15 15 64	AF 279 S	24,50
15 15 05	AF 280	24,50
15 15 21	AF 306	24,50
15 15 72	AF 367	24,50
15 15 30	AF 379	24,50
15 16 29	AL 102	49,50
15 16 37	AL 103	39,—
15 18 15	ASZ 15	39,—
15 18 23	ASZ 16	39,—
15 18 31	ASZ 17	39,—
15 18 40	ASZ 18	39,—
15 18 58	AU 106	67,—
15 19 04	AU 112	67,—
15 19 55	AU 113	67,—
15 20 13	BA 100	4,50
15 20 80	BA 111	12,—
15 20 99	BA 121	12,—
15 21 02	BA 124	12,—
15 21 10	B A 127	2,50
15 22 93	BA 147/25	2,50
15 23 07	BA 147/50	6,—
15 23 15	BA 147/100	6,—
15 23 23	BA 147/150	6,—
15 23 31	BA 147/230	6,—
15 23 40	BA 147/300	6,—
15 23 58	BA 148	4,50
	= BY 206	—
15 23 66	BA 157	4,50
15 23 82	BA 159	4,50
	= BY 208	—
15 21 88	BA 170	1,—
15 23 90	BA 181	1,—
15 24 04	BA 182	4,—
15 22 26	BA 220	4,—
15 22 34	BA 221	4,—
15 22 42	BA 243	2,50
15 22 50	BA 244	2,50
15 28 11	BA 314	2,50
15 28 20	BA 315	2,50
15 28 38	BA 316	2,50
15 28 46	BA 317	2,50
15 28 54	BA 318	2,50
15 22 69	BA 379	6,50
15 24 55	BAV 17	1,50
15 24 63	BAV 18	1,50
15 24 71	BAV 19	3,—
15 24 80	BAV 20	3,—
15 24 98	BAV 21	3,—
15 24 12	BAX 12	3,—
15 24 20	BAX 13	3,—
15 24 39	BAX 16	3,—
	BAY 17 = BAV 17	—
	BAY 18 = BAV 18	—
15 25 44	BAY 20	3,—
15 25 52	BAY 21	3,—
15 25 60	BAY 41	3,50
15 25 87	BAY 43	3,50
15 25 95	BAY 44	3,50
15 26 09	BAY 45	3,50
15 26 17	BAY 46	3,50
15 30 52	BB 109	4,—
15 30 60	BB 110	14,50
15 31 50	BB 204 grønn	9,50
15 31 68	BB 204 blå	9,50
15 31 76	BB 205 A	9,50
15 31 84	BB 205 B	9,50
15 31 92	BB 205 G	9,50
15 35 16	BC 107 A	4,50
15 35 24	BC 107 B	4,50
15 34 51	BC 107 C	4,50
15 35 32	BC 108 A	4,50
15 35 40	BC 108 B	4,50
15 35 59	BC 108 C	4,50
15 34 60	BC 109 A	4,50
15 35 67	BC 109 B	4,50
15 35 75	BC 109 C	4,50
15 36 48	BC 140	6,—
15 52 09	BC 140/6	6,—
15 52 17	BC 140/10	6,—
15 52 25	BC 140/16	6,—
15 36 56	BC 141	6,—
15 52 33	BC 141/6	6,—
15 52 41	BC 141/10	6,—
15 52 50	BC 141/16	6,—
15 52 68	BC 141/161	12,—
15 52 76	BC 142	12,—
15 52 84	BC 143	12,—
15 36 64	BC 147 A	4,50
15 36 72	BC 147 B	4,50
15 36 80	BC 148 A	4,50
15 36 99	BC 148 B	4,50
15 37 02	BC 148 C	4,50
15 52 92	BC 149 B	4,50
15 37 10	BC 149 C	4,50
15 53 06	BC 154	4,50
15 37 29	BC 157 A	4,50
15 37 37	BC 157 B	4,50
15 37 45	BC 158 A	4,50
15 37 70	BC 159 B	4,50
15 37 88	BC 160	4,50
15 53 14	BC 160/6	4,50
15 53 22	BC 160/10	4,50
15 53 30	BC 160/16	4,50
15 37 96	BC 161	4,50
15 53 49	BC 161/6	4,50
15 53 57	BC 161/10	4,50
15 53 65	BC 161/16	4,50
15 53 73	BC 167 A	4,50
15 38 00	BC 167 B	4,50
15 38 18	BC 168 A	4,50
15 38 26	BC 168 B	4,50
15 38 34	BC 168 C	4,50
15 38 42	BC 169 B	4,50
15 38 50	BC 169 C	4,50
15 38 77	BC 170 B	4,50
15 38 85	BC 170 C	4,50
15 38 93	BC 171 A	4,50
15 39 07	BC 171 B	4,50
15 39 15	BC 172 A	4,50
15 39 23	BC 172 B	4,50
15 39 31	BC 172 C	4,50
15 39 40	BC 173 B	4,50
15 39 58	BC 173 C	4,50
15 39 66	BC 174 A	4,50
15 39 74	BC 174 B	4,50
15 39 82	BC 177 A	4,50
15 39 90	BC 177 B	4,50
15 40 08	BC 178 A	4,50
15 40 16	BC 178 B	4,50
15 40 24	BC 178 C	4,50
15 40 32	BC 179 A	4,50
15 40 40	BC 179 B	4,50
15 40 59	BC 179 C	4,50
15 40 67	BC 182 B	4,50
15 53 90	BC 182 A	4,50



TO-92

Best.-Nr.	Type	Pris
15 40 75	BC 183 A	3,—
15 54 20	BC 183 B	3,—
15 54 38	BC 183 C	3,—
15 54 46	BC 184 B	3,—
15 40 83	BC 184 C	3,—
15 41 13	BC 212 A	3,—
15 54 62	BC 212 B	3,—
15 41 21	BC 213 A	3,—
15 54 89	BC 213 B	3,—
15 54 97	BC 213 C	3,—
15 41 30	BC 214 A	3,—
15 55 00	BC 214 B	3,—
15 55 19	BC 214 C	3,—
15 55 27	BC 231	3,—
15 41 48	BC 237 A	3,—
15 55 43	BC 237 B	3,—
15 55 51	BC 237 C	3,—
15 55 60	BC 238 A	3,—
15 41 56	BC 238 B	3,—
15 41 64	BC 238 C	3,—
15 41 72	BC 239 A	3,—
15 55 86	BC 239 B	3,—
15 55 94	BC 239 C	3,—
15 41 80	BC 250 A	3,—
15 41 99	BC 250 B	3,—
15 42 02	BC 250 C	3,—
15 42 10	BC 251 A	3,—
15 42 29	BC 251 B	3,—
15 42 37	BC 252 A	3,—
15 42 45	BC 252 B	3,—
15 42 53	BC 252 C	3,—
15 42 70	BC 253 B	3,—
15 42 96	BC 256 A	3,—
15 43 00	BC 256 B	3,—
15 43 26	BC 257 B	3,—
15 43 42	BC 258 B	3,—
15 43 69	BC 259 B	3,—
15 43 93	BC 260 B	8,—
15 44 07	BC 260 C	8,—
15 44 15	BC 261 A	8,—
15 44 23	BC 261 B	8,—
15 45 04	BC 264 A	9,50
15 56 24	BC 264 B	9,50
15 56 32	BC 264 C	9,50
15 56 40	BC 264 D	9,50
15 56 69	BC 300	9,50
15 56 67	BC 301	9,50
15 56 75	BC 301/303	19,50
15 56 83	BC 302	9,50
15 56 91	BC 302/304	19,50
15 57 05	BC 303	9,50
15 57 13	BC 304	9,50
15 45 39	BC 307 A	3,—
15 57 30	BC 307 B	3,—
15 57 48	BC 307 C	3,—
15 45 47	BC 308 A	2,50
15 57 64	BC 308 B	2,50
15 57 72	BC 308 C	2,50
15 45 55	BC 309 A	2,50
15 57 99	BC 309 B	2,50
15 58 02	BC 309 C	3,50
15 45 63	BC 327/16	3,50
15 58 10	BC 327/25	3,50
15 58 29	BC 327/40	3,50
15 45 71	BC 328/16	3,50
15 58 53	BC 328/25	3,50
15 58 61	BC 328/40	3,50
15 45 80	BC 330	1,50
15 58 88	BC 330 B	6,50
15 45 98	BC 337/16	4,—
15 59 00	BC 337/25	4,—
15 59 18	BC 337/40	4,—
15 46 01	BC 338/16	4,—
15 49 54	BC 338-25	4,—
15 49 62	BC 338-40	4,—

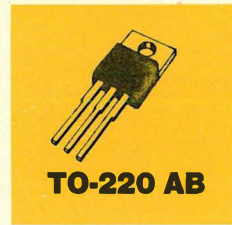

TO-220 AB



TO-3

15 51 36	BC 559 C	4,—
15 51 60	BC 560 A	4,—
15 51 44	BC 560 B	4,—
15 51 52	BC 560 C	4,—
15 47 92	BC 635	4,—
15 48 06	BC 636	4,—
15 47 76	BC 637	4,—
15 47 84	BC 638	4,—
15 48 14	BC 639	4,—
15 48 22	BC 640	9,50
15 48 30	BC 875	9,50
15 48 49	BC 876	9,50
15 48 57	BC 877	9,50
15 48 65	BC 878	12,50
15 48 73	BC 879	12,50
15 48 81	BC 880	12,50
15 60 27	BCY 56	12,50
15 60 60	BCY 57	12,50
15 60 35	BCY 58-7	6,—
15 61 24	BCY 58-8	6,—
15 61 32	BCY 58-9	6,—
15 61 40	BCY 58-10	6,—
15 60 43		

**1.klasses komponenter av forskjellig fabrikat:
TELEFUNKEN, S & H, VALVO, ITT, TEXAS, RCA, SGS m.f.**

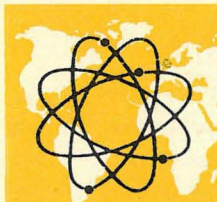
Best.-Nr.	Type	Pris	Best.-Nr.	Type	Pris	Best.-Nr.	Type	Pris	Best.-Nr.	Type	Pris	Best.-Nr.	Type	Pris
16 70 53	BD 135/136	14,50	16 82 03	BD 291	24,—	16 84 32	BDX 54	19,—	15 73 09	BF 423	9,50	15 95 57	BU 126	39,—
15 65 90	BD 136	7,—	16 82 11	BD 292	24,—	16 84 40	BDX 54 A	19,—	15 73 17	BF 440	9,50	15 95 81	BU 133	54,—
15 66 04	BD 137	7,—	16 82 20	BD 293	24,—	16 84 59	BDX 54 B	19,—	15 73 25	BF 441	9,50	15 95 90	BU 204	54,—
16 70 61	BD 137/138	14,50	16 82 38	BD 294	24,—	16 84 67	BDX 54 C	19,—	15 80 03	BF 450	4,50	15 95 65	BU 205	54,—
15 66 12	BD 138	7,—	16 82 46	BD 329	19,—	16 84 75	BDX 62	38,—	15 80 11	BF 451	4,50	15 96 03	BU 206	54,—
15 66 20	BD 139	7,—	16 82 54	BD 330	19,—	16 84 83	BDX 63	38,—	15 80 20	BF 457	9,50	15 96 11	BU 207	54,—
15 66 39	BD 140	7,—	16 82 62	BD 331	29,—	16 84 91	BDX 64	49,50	15 80 38	BF 458	9,50	15 95 73	BU 208	54,—
16 70 70	BD 141	29,—	16 82 70	BD 332	29,—	16 85 05	BDX 65	49,50	15 80 46	BF 459	9,50	15 96 20	BU 209	54,—
16 70 88	BD 142	19,—	15 67 01	BD 375	9,50	16 85 13	BDX 66	69,—	15 73 33	BF 469	12,—	15 96 38	BU 310	54,—
16 71 00	BD 159	19,—	15 67 10	BD 376	9,50	16 85 21	BDX 67	79,—	15 73 50	BF 471	12,—	15 96 54	BU 312	54,—
16 71 26	BD 165	12,—	15 67 28	BD 377	9,50	16 86 61	BDY 81	24,—	15 73 68	BF 472	14,—	15 96 70	BU 326 A	54,—
16 71 34	BD 166	12,—	15 67 36	BD 378	9,50	16 86 70	BDY 92	78,—	15 73 76	BF 479	14,—	15 96 89	BU 408	39,—
15 66 47	BD 167	12,—	15 67 44	BD 379	9,50	15 75 11	BF 115	14,—	15 73 84	BF 480	28,—	15 96 97	BU 426	39,—
15 66 55	BD 168	12,—	15 67 52	BD 380	9,50	15 70 15	BF 123	9,—	15 80 62	BF 494	6,—	15 97 19	BU 526	69,—
16 71 42	BD 169	12,—	16 78 35	BD 410	14,50	15 70 23	BF 125	9,—	15 73 92	BF 495	6,—	15 98 08	BUX 37	145,—
16 71 50	BD 170	12,—	15 67 60	BD 433	9,50	15 75 62	BF 167	9,—	15 74 06	BF 523	9,50	15 99 80	BUY 71	69,—
16 71 69	BD 175	12,—	15 67 79	BD 434	9,50	15 75 70	BF 173	9,—	15 80 54	BF 540	9,50	15 99 99	BUY 72	69,—
16 71 77	BD 176	12,—	15 67 87	BD 435	9,50	15 70 40	BF 178	9,—	15 74 14	BF 541	9,50	16 00 08	BUY 73	98,—
16 71 85	BD 177	12,—	15 67 95	BD 436	9,50	15 75 97	BF 179 A	12,—	15 74 22	BF 542	9,50	16 03 00	BY 126	4,50
16 71 93	BD 178	12,—	15 68 09	BD 437	9,50	15 76 00	BF 179 B	12,—	15 85 26	BF 594	4,50	16 05 20	BY 127	4,50
16 72 07	BD 179	12,—	15 68 17	BD 438	9,50	15 76 19	BF 179 C	12,—	15 85 34	BF 595	4,50	16 05 39	BY 133	4,50
16 72 23	BD 181	23,—	15 68 25	BD 439	9,50	15 76 27	BF 180	12,—	15 85 42	BF 657	14,—	16 03 18	BY 134	3,50
16 72 31	BD 182	23,—	15 68 33	BD 440	9,50	15 76 51	BF 183	12,—	15 85 50	BF 658	14,—	16 03 26	BY 135	3,50
16 72 40	BD 183	23,—	15 68 41	BD 507	9,50	15 76 60	BF 184	12,—	15 85 77	BF 679	14,—	16 03 34	BY 164	16,50
16 72 58	BD 184	29,—	16 83 43	BD 512	19,—	15 76 78	BF 185	12,—	15 85 85	BF 680	14,—	16 03 42	BY 167	79,—
16 72 66	BD 185	12,—	16 78 43	BD 517	14,—	15 76 86	BF 194	4,50	15 85 93	BF 757	18,—	16 03 50	BY 176	29,—
16 72 74	BD 186	12,—	16 78 60	BD 519	14,—	15 76 94	BF 195	4,50	15 86 07	BF 758	18,—	16 03 69	BY 179	18,—
16 72 82	BD 187	12,—	16 78 78	BD 520	14,—	15 77 08	BF 196	4,50	15 86 15	BF 759	18,—	16 03 77	BY 184	18,—
16 72 90	BD 188	12,—	16 83 51	BD 522	14,—	15 77 16	BF 197	4,50	15 86 23	BF 760	18,—	16 03 93	BY 188 A	12,—
16 73 04	B 189	12,—	16 78 86	BD 533	14,—	15 77 24	BF 198	4,50	15 86 31	BF 761	18,—	16 04 07	BY 189	89,—
16 73 12	BD 190	12,—	16 78 94	BD 534	19,—	15 77 32	BF 199	4,50	15 86 40	BF 762	18,—	16 05 71	BY 206	4,50
16 73 20	BD 201	12,—	16 79 08	BD 535	19,—	15 77 40	BF 200	14,—	15 86 58	BF 872	19,50	16 04 15	BY 227	9,50
16 73 39	BD 202	12,—	16 79 16	BD 536	19,—	15 77 59	BF 223	14,—	15 74 30	BF 900	19,50	16 04 74	BY 228	24,—
15 66 63	BD 203	19,—	16 79 24	BD 537	19,—	15 77 67	BF 224	4,50	15 74 49	BF 905	19,50	16 05 63	BY 250	24,—
15 66 71	BD 204	19,—	16 79 32	BD 538	19,—	15 77 75	BF 225	9,50	15 86 66	BF 907	19,50	16 06 28	BY 251	4,50
16 73 47	BD 226	12,—	16 79 40	BD 585	19,—	15 77 83	BF 235	4,50	15 74 57	BF 910	19,50	16 06 36	BY 252	4,50
16 73 55	BD 277	12,—	16 79 59	BD 586	19,—	15 78 05	BF 238	4,50	15 86 74	BF 936	19,50	16 06 44	BY 253	4,50
16 73 63	BD 228	12,—	16 79 67	BD 587	19,—	15 78 13	BF 240	4,50	15 86 82	BF 939	19,50	16 06 52	BY 254	4,50
16 73 71	BD 229	12,—	16 79 75	BD 588	19,—	15 78 21	BF 241	4,50	15 93 79	BF 960	29,—	16 06 60	BY 255	4,50
16 73 80	BD 231	12,—	16 79 83	BD 589	19,—	15 78 30	BF 244 A	12,—	15 94 09	BF 979	29,—	16 04 23	BY 296	4,50
16 73 98	BD 232	24,—	16 79 91	BD 590	19,—	15 70 82	BF 244 B	12,—	15 94 17	BF 981	29,—	16 04 31	BY 297	4,50
16 74 01	BD 233	12,—	16 80 09	BD 595	29,—	15 70 90	BF 245	12,—	15 82 08	BFR 15 A	78,—	16 04 40	BY 298	4,50
16 74 10	BD 234	12,—	16 80 17	BD 596	29,—	15 78 48	BF 245 A	12,—	15 82 16	BFR 34 A	34,—	16 04 58	BY 299	6,—
16 74 28	BD 235	12,—	16 80 25	BD 597	29,—	15 71 12	BF 245 B	12,—	15 82 40	BFR 38	19,50	16 04 66	BY 476	39,—
16 74 36	BD 236	12,—	16 80 33	BD 598	29,—	15 71 20	BF 245 C	12,—	15 81 94	BFR 90	29,—	16 06 01	BYW 19/1000	54,—
16 74 44	BD 237	12,—	16 80 41	BD 599	29,—	Vår verden...			15 82 67	BFR 91	34,—	16 06 10	BYX 10	4,50
16 74 52	BD 238	12,—	16 80 50	BD 600	29,—				15 82 75	BFR 96	54,—	16 01 99	BYX 55/350	8,50
16 74 60	BD 239	12,—	16 80 68	BD 643	24,—	Elektronikkens verden			15 83 13	BFT 65	54,—	16 02 02	BYX 55/600	8,50
16 74 79	BD 239 A	12,—	16 80 76	BD 644	24,—	15 71 39	BF 246 A	14,50	15 83 21	BFT 66	54,—	16 02 10	BYX 71/350	19,50
16 74 87	BD 239 B	12,—	15 68 76	BD 645	24,—	15 71 47	BF 246 B	14,50	15 83 30	BFT 67	54,—	16 02 29	BYX 71/350 R	19,50
16 74 95	BD 239/240	29,—	15 68 84	BD 646	24,—	15 71 55	BF 246 C	14,50	15 84 29	BFW 16 A	24,—	16 02 37	BYX 71/600	24,—
16 75 09	BD 240	14,—	16 80 84	BD 647	24,—	15 78 56	BF 247	14,50	15 84 45	BFW 30	39,—	16 02 45	BYX 71/600 R	24,—
16 75 17	BD 240 A	14,—	16 80 92	BD 648	24,—	15 71 63	BF 247 A	14,50	15 84 10	BFW 92	12,—	16 07 17	BY 88	24,—
16 75 25	BD 240 B	14,—	16 81 06	BD 649	24,—	15 71 71	BF 247 B	14,50	15 85 18	BFX 89	12,—	16 07 41	BY 92	24,—
15 66 80	BD 241	14,—	16 81 14	BD 650	24,—	15 71 80	BF 247 C	14,50	15 87 12	BFY 39	6,—	16 08 14	E 300=J 300	12,—
16 75 33	BD 241 A	14,—	15 69 14	BD 675	12,—	15 78 64	BF 254	4,50	15 87 20	BFY 50	19,50	16 08 22	E 310	18,—
16 75 41	BD 241 B	14,—	15 69 22	BD 676	12,—	15 78 72	BF 255	4,50	15 87 39	BFY 51	19,50	16 08 30	E 420	54,—
16 75 50	BD 241 C	14,—	15 69 30	BD 677	12,—	15 78 80	BF 256	4,50	15 87 04	BFY 55	19,50	16 10 39	GA 5005 T	89,—
16 75 68	BD 241/242	29,—	15 69 49	BD 678	14,—	15 71 98	BF 256 A	9,50	15 87 55	BFY 90	19,50	16 19 00	HP 5082-2800	49,—
15 66 98	BD 242	14,—	15 69 57	BD 679	14,—	15 72 01	BF 256 B	9,50	15 89 84	BSX 19	12,—	16 10 47	HP 900	29,—
16 75 76	BD 242 A	14,—	15 69 65	BD 680	14,—	15 72 10	BF 256 C	9,50	15 89 92	BSX 20	12,—	16 10 55	MJ 901	39,—
16 75 84	BD 242 B	14,—	16 81 22	BD 681	14,—	15 72 18	BF 256 D	9,50	15 90 26	BSX 45-6	9,50	16 10 63	MJ 1000	39,—
16 75 92	BD 242 C	14,—	16 81 30	BD 682	14,—	15 72 26	BF 256 E	9,50	15 90 77	BSX 45-10	9,50	16 10 71	MJ 1001	39,—
16 76 06	BD 243	14,—	15 63 29	BD 705	14,—	15 72 34	BF 256 F	9,50	15 90 85	BSX 45-16	9,50	16 10 80	MJ 2500	39,—
16 76 14	BD 243 A	14,—	15 63 37	BD 706	14,—	15 72 42	BF 256 G	9,50	15 90 93	BSX 46-6	9,50	16 10 98	MJ 2501	39,—
16 76 22	BD 243 B	14,—	15 63 45	BD 707	14,—	15 72 50	BF 256 H	9,50	15 91 07	BSX 46-10	9,50	16 11 36	MJ 2955	29,—
16 76 30	BD 243 C	14,—	15 63 53	BD 708	14,—	15 72 58	BF 256 I	9,50	15 91 15	BSX 46-16	9,50	16 11 01	MJ 3000	39,—
16 76 49	BD 243/244	29,50	15 63 61	BD 709	14,—	15 72 66	BF 256 J	9,50	15 91 31	BSX 47-10	18,—	16 11 28	MJ 3001	39,—
16 76 57	BD 244	14,—	15 63 70	BD 710	14,—	15 72 74	BF 256 K	9,50	15 91 40	BSX 47-16	18,—	16 11 44	MJ 3055	29,—
16 76 65	BD 244 A	14,—	15 63 88	BD 711	14,—	15 72 82	BF 256 L	9,50	15 92 47	BSY 51	18,—	16 12 17	MJE 340	12,—
16 76 73	BD 244 B	14,—	15 63 96	BD 712	19,—	15 72 90	BF 256 M	9,50	15 92 55	BSY 52	9,50	16 12 25	MJE 2955	19,50
16 76 81	BD 244 C	14,—	15 64 00	BD 809	24,—	15 72 98	BF 256 N	9,50	15 92 63	BSY 53	9,50	16 12 33	MJE 3055	19,50
16 76 90	BD 245	24,—	15 64 18	BD 810	24,—	15 73 06	BF 256 O	9,50	15 92 99	BSY 54	9,50	16 13 14	MPF 102	19,50
16 77 03	BD 245 A	24,—	15 64 26	BD 905	24,—	15 73 14	BF 256 P	9,50	15 92 71	BSY 55	9,50	16 11 52	MPSA 05	6,—
16 77 11	BD 245 B	24,—	15											

DIODER OG TRANSISTORER

1. klasses komponenter av forskjellig fabrikat:
TELEFUNKEN, S & H, VALVO, ITT, TEXAS, RCA, SGS m.f.

Best.-Nr.	Type	Pris
16 24 69	P 600 J 600 V	16,—
16 63 83	TIP 110	16,—
16 16 91	TIP 111	16,—
16 17 13	TIP 116	16,—
16 15 51	TIP 120	16,—
16 15 60	TIP 121	19,50
16 15 78	TIP 122	19,50
16 15 94	TIP 125	19,50
16 17 56	TIP 130	19,50
16 17 64	TIP 131	19,50
16 17 72	TIP 135	29,50
16 17 80	TIP 136	29,50
16 15 94	TIP 137	29,50
16 16 08	TIP 140	29,50
16 17 99	TIP 141	34,—
16 18 02	TIP 142	39,—
16 18 10	TIP 145	39,—
16 18 29	TIP 146	39,—
16 16 59	TIP 147	39,—
16 16 67	TIP 160	84,—
16 14 54	TIP 161	84,—
16 14 62	TIP 162	89,—
16 18 37	TIP 660	139,—
16 18 45	TIP 661	139,—
16 15 19	TIP 2955	19,50
16 15 27	TIP 3055	19,50
16 19 85	1 N 60	3,50
16 19 93	1 N 823 A	19,50
16 20 19	1 N 914	1,—
16 22 13	1 N 4001	1,—
16 22 21	1 N 4002	2,—
16 22 30	1 N 4003	2,—
16 22 48	1 N 4004	2,—
16 22 56	1 N 4005	2,—
16 22 64	1 N 4006	2,—
16 22 72	1 N 4007	2,—
16 22 80	1 N 4148	0,50
16 22 99	1 N 4151	2,—
16 23 29	1 N 4154	2,—
16 23 37	1 N 4446	2,—

Best.-Nr.	Type	Pris
16 23 45	1 N 4447	2,—
16 23 53	1 N 4448	2,—
16 23 61	1 N 5400 3 A	4,50
16 23 70	1 N 5401 3 A	4,50
16 23 88	1 N 5402 3 A	4,50
16 23 96	1 N 5403 3 A	4,50
16 24 00	1 N 5404 3 A	4,50
16 23 02	1 N 5405 3 A	4,50
16 24 18	1 N 5406 3 A	4,50
16 24 26	1 N 5407 3 A	8,—
16 24 34	1 N 5408 3 A	8,—
16 29 90	2 N 697	8,—
16 24 93	2 N 706	8,—
16 30 07	2 N 706 A	8,—
16 30 15	2 N 708	8,—
16 25 07	2 N 709	8,—
16 30 23	2 N 914	8,—
16 30 31	2 N 918	8,—
16 25 31	2 N 929	8,—
16 25 58	2 N 1302	24,—
16 25 66	2 N 1303	29,—
16 25 74	2 N 1304	29,—
16 25 82	2 N 1305	29,—
16 26 04	2 N 1307	29,—
16 30 58	2 N 1613	6,—
16 30 66	2 N 1711	6,—
16 30 74	2 N 1893	6,—
16 31 04	2 N 2102	12,—
16 31 12	2 N 2218	9,50
16 26 47	2 N 2218 A	9,50
16 31 20	2 N 2219	6,—
16 31 39	2 N 2219 A	6,—
16 26 55	2 N 2221	6,—
16 26 71	2 N 2221 A	6,—
16 31 47	2 N 2222	6,—
16 26 80	2 N 2222 A	6,—
16 26 98	2 N 2368	6,—
16 27 01	2 N 2369	6,—
16 27 10	2 N 2369 A	6,—
16 27 44	2 N 2484	6,—

Best.-Nr.	Type	Pris
16 31 55	2 N 2646	14,50
16 27 52	2 N 2647	28,—
16 27 79	2 N 2712	3,50
16 31 63	2 N 2904	6,—
16 28 09	2 N 2904 A	6,—
16 31 71	2 N 2905	6,—
16 28 17	2 N 2905 A	6,—
16 28 25	2 N 2906	6,—
16 28 33	2 N 2906 A	6,—
16 28 41	2 N 2907	6,—
16 28 50	2 N 2907 A	6,—
16 28 84	2 N 3019	9,50
16 31 80	2 N 3053	9,50
16 31 98	2 N 3054	24,—
16 32 01	2 N 3055	12,—
16 32 10	2 N 3055 HRCA	19,50
16 28 92	2 N 3375	199,—
16 29 06	2 N 3441	29,—
16 29 14	2 N 3442	36,—
16 32 52	2 N 3553	49,—
16 29 22	2 N 3564	9,50
16 29 49	2 N 3583	36,—
16 34 57	2 N 3584	49,50
16 32 60	2 N 3632	239,—
16 34 65	2 N 3638	6,50
16 34 73	2 N 3643	6,50
16 34 90	2 N 3646	6,50
16 32 79	2 N 3702	4,50
16 32 87	2 N 3703	4,50
16 32 95	2 N 3704	4,50
16 35 11	2 N 3771	49,50
16 34 49	2 N 3772	49,50
16 35 20	2 N 3773	69,—
16 33 25	2 N 3819	9,50
16 35 38	2 N 3820	18,—
16 33 33	2 N 3866	24,50
16 33 41	2 N 3903	6,—
16 33 50	2 N 3904	6,—
16 33 68	2 N 3905	6,—
16 33 76	2 N 3906	6,—



Detaljert beskrivelse av transistorene og IC'ne, finner du i seksjonen "Bøker".

Best.nr.:
90 00 10 kr 139,—
90 01 09 kr 149,50

Best.-Nr.	Type	Pris
16 35 46	2 N 4033	9,50
16 35 54	2 N 4036	9,50
16 35 62	2 N 4037	9,50
16 35 70	2 N 4123	4,50
16 35 89	2 N 4124	4,50
16 35 97	2 N 4125	4,50
16 36 19	2 N 4347	49,50
16 36 27	2 N 4348	69,—
16 36 35	2 N 4400	8,50
16 36 43	2 N 4416	19,50
16 33 92	2 N 4427	24,—
16 34 06	2 N 4870	18,—
16 36 51	2 N 4871	18,—
16 37 08	2 N 4920	24,—
16 37 16	2 N 4923	24,—
16 37 32	2 N 5109	54,—
16 37 40	2 N 5172	6,—
16 34 14	2 N 5179	18,—
16 34 30	2 N 5296	18,—
16 37 59	2 N 5320	29,50
16 38 13	2 N 5461	24,—
16 38 21	2 N 5590	229,—
16 38 30	2 N 5591	398,—
16 38 48	2 N 5944	219,—
16 38 64	2 N 5946	499,—

Best.-Nr.	Type	Pris
16 38 72	2 N 6027	12,—
16 38 80	2 N 6028	12,—
16 38 99	2 N 6080	198,—
16 39 02	2 N 6081	329,—
16 39 29	2 N 6083	399,—
16 39 37	2 N 6084	449,—
16 39 45	2 N 6099	18,—
16 39 70	2 N 6247	79,—
16 39 88	2 N 6292	19,50
16 37 75	3 N 140	54,—
16 37 83	3 N 141	54,—
16 37 91	3 N 200	119,—
16 41 94	3 N 211	24,—
16 40 11	40 361	36,—
16 40 38	40 408	36,—
16 40 46	40 409	36,—
16 40 54	40 410	36,—
16 40 62	40 411	99,—
16 41 35	40 602	29,—
16 41 00	40 673	29,—
16 41 51	40 841	29,—

Zenerdioder

250 mW

Best.-Nr.	Type	Pris
18 04 08	BZ 102 C0 V7	3,50
18 04 16	BZ 102 C1 V4	4,50
18 04 24	BZ 102 C2 V1	6,—
18 04 32	BZ 102 C2 V8	6,—
18 04 40	BZ 102 C3 V4	9,50
18 04 59	ZTE 1,5	6,—
18 04 67	ZTE 2	6,—

300 mW

Temp. kompenserte Z-Diode
18 03 51 ZTK 6,8 4,50
18 29 07 ZTK 33 8,50

500 mW

De 500 mW Z-diodene ZPD... kan erstatte typene:
BZX 83...
BZY 88...
BZX 55...
BZX 71...
BZX 79...
T.eks.:
BZX 83 C2V7 = ZPD 2,7

Best.-Nr.	Type	Pris
18 00 17	ZPD 1	2,—
18 00 25	ZPD 2,7	2,—
18 00 33	ZPD 3,0	2,—
18 00 41	ZPD 3,3	2,—
18 00 50	ZPD 3,6	2,—

Best.-Nr.	Type	Pris
18 00 68	ZPD 3,9	2,50
18 00 76	ZPD 4,3	2,50
18 00 84	ZPD 4,7	2,50
18 00 92	ZPD 5,1	2,50
18 01 06	ZPD 5,6	2,50
18 01 14	ZPD 6,2	3,50
18 01 22	ZPD 6,8	3,50
18 01 30	ZPD 7,5	3,50
18 01 49	ZPD 8,2	3,50
18 01 57	ZPD 9,1	3,50
18 01 65	ZPD 10	3,50
18 01 73	ZPD 11	3,50
18 01 81	ZPD 12	3,50
18 01 90	ZPD 13	3,50
18 02 03	ZPD 15	3,50
18 02 89	ZPD 16	3,50
18 02 11	ZPD 18	3,50
18 02 20	ZPD 20	3,50
18 02 38	ZPD 22	3,50
18 02 46	ZPD 24	3,50
18 02 54	ZPD 27	3,50
18 02 62	ZPD 30	3,50
18 02 70	ZPD 33	3,50

1 Watt (1,3 W)

De 1 W Z-diodene ZPY/ZY... kan erstatte typene:
ZD...
BZX 29...
BZX 85...
BZY 92...

Best.-Nr.	Type	Pris
BZY 95...		
BZY 96...		
BZX 97...		
T.eks.:		
ZD 3,9 = ZPY 3,9		
18 05 05	ZPY 1	4,50
18 05 56	ZPY 3,9	4,50
18 08 90	ZPY 4,3	4,50
18 05 64	ZPY 4,7	4,50
18 05 72	ZPY 5,1	4,50
18 05 80	ZPY 5,6	4,50
18 05 99	ZPY 6,2	4,50
18 09 04	ZPY 6,8	4,50
18 06 02	ZPY 7,5	4,50
18 06 10	ZPY 8,2	4,50
18 06 29	ZPY 9,1	4,50
18 06 37	ZPY 10	4,50
18 06 45	ZPY 11	4,50
18 06 53	ZPY 12	4,50
18 06 61	ZPY 13	4,50
18 09 12	ZPY 15	4,50
18 06 70	ZPY 16	4,50
18 06 88	ZPY 18	4,50
18 06 96	ZPY 20	4,50
18 07 00	ZPY 22	4,50
18 09 20	ZPY 24	4,50
18 07 18	ZPY 27	4,50
18 09 39	ZPY 30	4,50
18 07 26	ZPY 33	4,50
18 09 47	ZPY 36	4,50

Best.-Nr.	Type	Pris
18 07 34	ZPY 39	7,50
18 07 42	ZPY 43	7,50
18 07 50	ZPY 47	7,50
18 07 77	ZPY 56	7,50
18 07 85	ZPY 62	7,50
18 07 93	ZPY 68	7,50
18 09 55	ZPY 55	7,50
18 08 07	ZPY 82	7,50
18 08 15	ZPY 91	7,50
18 08 23	ZPY 100	7,50
18 09 63	ZY 110	7,50
18 08 31	ZY 120	7,50
18 08 40	ZY 130	7,50
18 08 58	ZY 150	7,50
18 08 66	ZY 160	7,50
18 08 74	ZY 180	7,50
18 08 82	ZY 200	7,50

10 Watt

De 10 W Z-diodene ZL/ZX... kan erstatte typene:
BZX 98...
T.eks.:

Best.-Nr.	Type	Pris
BZX 98 C3V9 = ZX 3,9		
18 10 13	ZL 1	12,—
18 13 31	ZX 3,9	24,—
18 10 21	ZL 4,7	24,—
18 10 48	ZL 5,6	24,—
18 10 56	ZX 6,2	24,—

Best.-Nr.	Type	Pris
18 10 64	ZL 6,8	24,—
18 10 72	ZL 7,5	12,—
18 10 80	ZL 8,2	12,—
18 10 99	ZL 9,1	12,—
18 11 02	ZL 10	24,—
18 11 10	ZL 11	12,—
18 11 29	ZL 12	24,—
18 11 37	ZL 13	24,—
18 11 45	ZX 15	24,—
18 11 53	ZX 16	24,—
18 11 61	ZX 18	24,—
18 11 70	ZL 20	12,—
18 11 88	ZL 22	24,—
18 13 40	ZX 27	24,—
18 13 58	ZX 33	24,—
18 12 00	ZX 36	29,50
18 12 18	ZL 39	29,50
18 12 26	ZX 47	29,50
18 12 34	ZX 56	29,50
18 12 42	ZX 68	29,50
18 12 50	ZX 75	29,50
18 12 69	ZX 82	29,50
18 12 77	ZX 91	29,50
18 12 85	ZX 100	34,—
18 12 93	ZX 120	34,—
18 13 07	ZX 150	34,—
18 13 15	ZX 180	34,—

Thyristor

Best.-Nr.	Type	A	V	Preis
18 65 03	BR 101	0,3	50	14,—
18 65 11	BRX 45/2 N 5061	0,8	60	14,—
18 65 20	BRX 46/TIC 46	0,8	100	14,—
18 65 38	BRX 47/TIC 47	0,8	200	14,—
18 65 46	BRY 30	0,3	70	14,—
18 65 54	BRY 56	0,25	70	14,—
18 60 07	BSTA 3026 M	0,8	400	14,—
18 60 23	BSTC 3126 M	2,5	400	14,—
18 65 62	BSTC 3140 M	2,5	600	29,50
18 60 31	BSTC 3146 M	2,5	700	29,50
18 65 70	BSTC 1040	4	600	29,50

Best.-Nr.	Type	A	V	Preis
18 65 89	BSTC 1046	4	700	29,50
18 65 97	BSTC 1053	4	800	39,50
18 66 27	BSTCC 146 H			
	= 0246 H	3,2	700	79,—
18 66 35	BSTCC 146 R			
	= 0246 R	3,2	700	79,—
18 66 43	BT 100 A	6	400	89,50
18 66 51	BT 119	12	750	49,50
18 66 60	BT 120	22	700	49,50
18 66 94	C 106 D	3,5	400	6,—
18 60 58	S 2800 D	6	500	39,50
18 67 16	T 6 N 600 POB 2	6	600	79,—

Best.-Nr.	Type	A	V	Preis
18 67 24	TD 3 F 700 H	3,1	700	79,—
18 67 32	TD 3 F 700 R	3,1	700	79,—
18 67 40	TIC 106 D	5	400	18,—
18 60 40	2 N 3525	5	400	49,50
18 67 59	2 P 4 M	4	400	12,—
18 61 12	TO 48	6	400	12,—
18 60 66	S 4006 L	6	400	29,50
18 60 74	S 4010 L	10	400	29,50
18 60 82	S 6010 L	10	600	38,—
18 60 90	S 4015 L	15	400	38,—
18 61 39	S 4020 L	20	400	49,50

Integrierte lineare Kretze (IC) Telefunken, Siemens, Valvo, ITT, Texas, RCA, SGS m.f.

Best.-Nr.	Type	Stück
175110	AY1-5050	87,—
174505	AY3-8500	95,—
174521	CA3018	29,—
174530	CA3020	87,—
174548	CA3028A	29,—
175013	CA3046	4,50
174572	CA3048	99,—
174580	CA3052	69,—
174589	CA3059	49,50
174602	CA3065	39,—
175021	CA3080	19,50
174629	CA3080E	19,50
174637	CA3081	38,—
175030	CA3095	49,50
174661	CA3085A	69,—
174750	CA3085E	59,—
175048	CA3086	6,50
175056	CA3089E	49,50
175064	CA3090AO	49,50
174688	CA3094AT	48,—
174700	CA3130T	48,—
174785	CA3140E	14,—
174718	CA3140T	28,—
174725	CA3160T	38,—
175137	CA3161E	38,—
175145	CA3162E	139,—
175315	ESM231N	99,—
175323	ESM432C	99,—
175366	ICL7106 CPL	171,—
175498	ICL7106R	171,—
175374	ICL7107	158,—
175412	ICL8038	99,—
175510	ICM7038	79,—
175390	ICM7045PI	569,—
175447	ICM7209PA	99,—
175153	ICM7216A	798,—
175161	ICM7216B	399,—
175170	ICM7217A	299,—
175200	ICM7555	29,50
	L1295V/0,5A	= TDA 1405
	L130/12V	= TDA 1412
	L131/15V	= TDA 1415
175587	L146CB	19,50
175641	L200	49,50
175226	LF355N	29,50
175595	LF356N	29,50
175668	LF357N	29,50
176443	LM10C	119,—
175706	LM301 AH/TO	18,—
175722	LM301 AP/DIP	9,—
175730	LM304H/TO	36,—
175757	LM305AH/TO	39,—
175773	LM307P/DIP	9,—
175781	LM308H/TO	29,—
175790	LM309H/TO	48,—
175811	LM309K	48,—
175994	LM311P/DIP	14,—
175986	LM311N	24,—
175978	LM317LP	15,—
175803	LM317K/TO3	69,—
176001	LM317 CKC	36,—
176010	LM318H/TO	59,—
176028	LM319N/DIL	59,—
176630	LM323K	111,—
175838	LM324N	12,—
176460	LM334Z	29,—
176556	LM335Z	29,—
176036	LM339N/DIL	17,—
176648	LM348N	18,—
176044	LM380/DIL	19,50
176621	LM386N/DIL	12,—
176672	LM387N	22,—
175854	LM389N/DIL	30,—
176889	Datenbl. 389	3,—
176060	LM702C/DIL	22,—
175862	LM703TO	22,—
175870	LM709DIL	12,—
175889	LM709TO	12,—
176079	LM709C/DIP	12,—
176095	LM710/DIL	12,—
176109	LM710C/DIP	12,—
176141	LM711C/TO	12,—
176150	LM711/DIL	18,—
176168	LM715C/TO	89,—
175897	LM723DIL	12,—

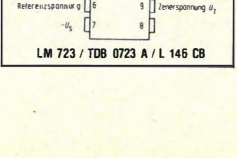
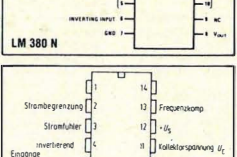
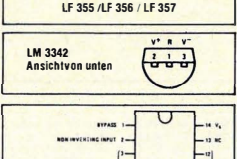
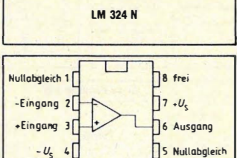
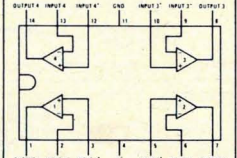
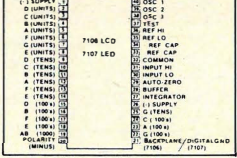
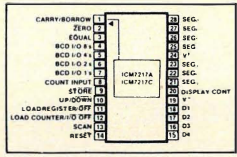
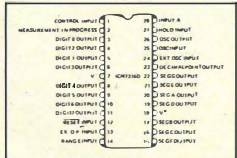

Best.-Nr.	Type	Stück
175900	LM723TO	15,—
176192	LM739DIL	28,—
175919	LM741 DIL	12,—
175927	LM741 TO	12,—
175935	LM741 DIP	4,50
175943	LM747DIL	12,—
176214	LM747C/TO	18,—
175951	LM748DIL	12,—
176222	LM748C/TO	12,—
176230	LM748C/DIP	12,—
176206	LM1011N	57,—
176575	LM1818	70,—
	LM1310N	= MC 1310 P
	LM1458 N	= MC 1458 P
176273	LM2902N	24,—
175960	LM3900N	24,—
176281	LM3909	24,—
176290	LM3911	39,—
176451	LM3914N	78,—
176613	LM3915N	78,—
176478	LS7220	78,—
176834	Datenbl. 7220	3,—
	LM739 DIL	= MC 1303
176532	MC1310P	28,—
176338	MC1312P	58,—
176389	MC1458 P1	9,50
176419	MC3357P	119,—
	4-fach OP	28,—
176435	MC3403P	28,—
176540	MC9818P	50,—
177016	MM5314	79,—
177024	MM5316	79,—
176895	Datenbl. 5316	3,—
177130	NE531DIP	49,50
177105	NE543	79,—
177091	NE544N	49,—
	NE5534N	= TDA 1043 B
177113	NE555	4,50
177121	NE556	18,—
177199	NE566V	36,—
177202	NE567V	24,—
177229	RC4136N	19,50
177210	RC4194 TK	99,—
175234	RC4195	49,50
177245	RC4558ND	19,50
177385	S551	99,—
177393	S552	99,—
177407	S566B	59,—
176982	SAA1900	177,—
177253	SAA 1024	118,—
177261	SAA 1025	159,—
177326	SAB0600	48,—
177423	SAB0601	39,—
177431	SAB0602	39,—
175250	SAJ141	78,—
175289	SAK215	48,—
175512	SAS560	48,—
175720	SAS570	48,—
177288	SAS560S	48,—
177296	SAS570S	48,—
177539	SAS580	59,—
177547	SAS590	59,—
177300	SAS660	59,—
177563	SAS670	59,—
177415	SAS6810	19,50
176729	Dat.-bl. 6810	4,50
177032	SDA3206	37,50
176710	Dat.-bl. 3206	3,—
177334	SDA4041	89,—
177679	SN16848AN	54,—
177687	SN16881NG	54,—
177695	SN16862AB	39,—
177776	SN16880N	39,—
175285	SN16889P	39,—
177784	SN28654N	69,—
	SN28776P	= SAK 215
177660	SN43710	75,—
177717	SN75491N	19,50
177725	SN75492N	19,50
177733	SN76001AN	34,—
177741	SN76003 ND	34,—
177881	SN76007	38,—
177903	SN76477	59,—
176826	TD 671 76477	9,50
SN76603	= LM 703	
SN76620 N	= TBA 120 S	
SN76622 N	= TBA 120 U	
SN76623 N	= TBA 120 T	
SN76660 N	= TBA 120	

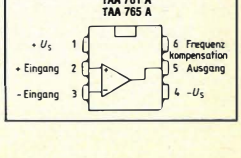
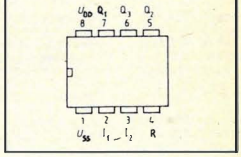
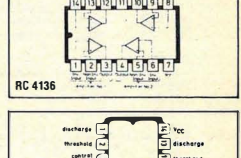
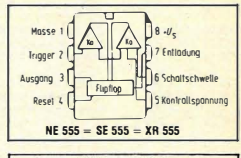
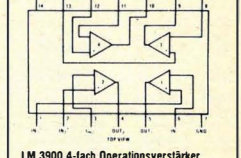
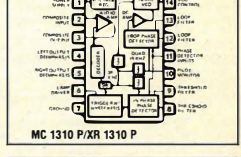
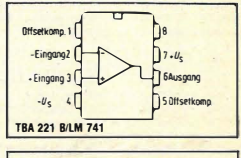

Best.-Nr.	Type	Stück
17 801 2	SO41 P	29,50
17 802 20	SO42 P	39,50
17 800 4	SO281	49,50
17 851 51	TAA320	59,50
17 854 94	TAA550	9,50
17 822 50	TAA611 B12	28,-
17 811 01	TAA611 C11	49,50
17 811 10	TAA621 A11	68,-
17 812 28	TAA621 A12	68,-
17 860 8	TAA630 S	39,-
17 822 68	TAA761	29,-
17 826 24	TAA761 A	9,50
17 814 44	TAA765	29,50
17 816 52	TAA765A	18,-
17 821 40	TAA920	18,-
17 865 59	TAA861	28,-
17 817 79	TAA861 A	9,50
17 817 87	TAA865	28,-
17 817 95	TAA865 A	18,-
17 867 75	TAA919 D	49,50
17 824 84	TAA2761	25,50
17 901 19	TBA120	17,50
17 902 27	TBA120 S	18,-
17 866 83	TBA120 T	18,-
17 869 91	TBA120 U	18,-
17 872 21	TBA221 B	39,50
17 872 30	TBA240 B	78,-
17 873 30	TBA311 A17	12,-
17 873 40	TBA325 A	59,-
17 873 56	TBA400	59,-
17 876 64	TBA400 D	78,-
17 877 72	TBA440 C	78,-
17 878 80	TBA440 P	78,-
17 892 02	TBA450	78,-
17 900 60	TBA480	46,-
17 882 29	TBA490	46,-
17 888 45	TBA510	46,-
17 885 53	TBA520	29,-
17 908 66	TBA530	29,-
17 909 34	TBA540	29,-
17 911 16	TBA560 C	39,-
17 912 24	TBA570	39,-
17 827 76	TBA673	49,50
17 899 34	TBA700	49,50
17 899 85	TBA760	49,50
17 899 93	TBA780	49,50
17 900 00	TBA790	49,50
17 911 59	TBA800	18,-
17 911 67	TBA810 A S	18,-
17 983 33	TBA810 S	18,-
17 917 75	TBA820	18,-
17 981 41	TBA900	49,50
17 919 83	TBA920 S	39,-
17 988 84	TBA950 A	68,-
17 989 92	TBA970 A	49,50
17 990 26	TBA990	39,50
17 990 30	TBA1440	49,50
17 945 50	TCA105	36,-
17 956 66	TCA105 B	36,-
17 947 77	TCA210	59,-
17 948 85	TCA220	49,50
17 956 82	TCA280 A	49,50
17 956 90	TCA290 A	78,-
17 960 44	TCA315 A	18,-
17 953 31	TCA335 A	18,-
17 836 65	TCA345 A	29,-
17 962 20	TCA440	49,50
17 949 33	TCA520 B	60,-
17 964 77	TCA534	60,-
17 965 55	TCA640	128,-
17 967 71	TCA660 B	128,-
17 954 40	TCA730	128,-
17 955 58	TCA740	89,-
17 957 07	TCA760	119,-
17 969 98	TCA770	38,-
17 973 36	TCA830	29,50
17 974 44	TCA900	29,50
17 975 52	TCA910	29,50
17 976 60	TCA940	48,-
17 977 87	TCA965	48,-
17 979 55	TDA440	45,-
18 242 7	TDA1004 A	84,-
18 243 35	TDA1005	84,-
17 981 09	TDA1022	179,-
18 250 08	TDA1023	29,-
18 251 16	TDA1024	29,-
18 252 24	TDA1034 B	29,-
18 253 32	TDA1035	99,-
18 254 40	TDA1037	38,-
18 255 59	TDA1044	119,-
18 256 77	TDA1054 M	29,-
18 246 00	TDA1083	138,-
18 257 75	TDA1170	79,-
17 708 33	TDA1195	45,-
18 259 14	TDA1270	79,-
18 260 55	TDA1405	24,-
18 261 63	TDA1412	24,-
18 262 21	TDA1415	24,-
17 971 01	TDA2002	24,-
18 249 24	TDA2003	49,50
18 263 30	TDA2010	78,-
17 971 10	TDA2020	68,-
18 265 56	TDA2510	68,-
18 267 22	TDA2521	88,-
18 268 30	TDA2522	69,-
18 269 39	TDA2530	78,-
18 270 22	TDA2541	128,-
18 271 10	TDA2560	78,-
18 272 29	TDA2571	89,-
18 273 37	TDA2581	69,-
17 704 00	TDA4005 B	36,-
17 705 22	TDA4290 2	36,-
17 706 67	TDA4920	29,-
17 707 75	TDA4925	29,-
17 708 83	TDA4950	29,-
17 709 91	TDA4955	49,50
17 710 99	TDA4960	29,-
17 711 07	TDA4965	29,-
17 712 15	TDA4970	29,-
17 713 23	TDA4975	29,-
17 714 31	TDA4980	29,-
17 715 39	TDA4985	29,-
17 716 47	TDA4990	29,-
17 717 55	TDA4995	29,-
17 718 63	TDA4999	29,-
17 719 71	TDA5003	29,-
17 720 79	TDA5007	29,-
17 721 87	TDA5011	29,-
17 722 95	TDA5015	29,-
17 723 03	TDA5019	29,-
17 724 11	TDA5023	29,-
17 725 19	TDA5027	29,-
17 726 27	TDA5031	29,-
17 727 35	TDA5035	29,-
17 728 43	TDA5039	29,-
17 729 51	TDA5043	29,-
17 730 59	TDA5047	29,-
17 731 67	TDA5051	29,-
17 732 75	TDA5055	29,-
17 733 83	TDA5059	29,-
17 734 91	TDA5063	29,-
17 735 00	TDA5067	29,-
17 736 08	TDA5071	29,-
17 737 16	TDA5075	29,-
17 738 24	TDA5079	29,-
17 739 32	TDA5083	29,-
17 740 40	TDA5087	29,-
17 741 48	TDA5091	29,-
17 742 56	TDA5095	29,-
17 743 64	TDA5099	29,-
17 744 72	TDA5103	29,-
17 745 80	TDA5107	29,-
17 746 88	TDA5111	29,-
17 747 96	TDA5115	29,-
17 748 04	TDA5119	29,-
17 749 12	TDA5123	29,-
17 750 20	TDA5127	29,-
17 751 28	TDA5131	29,-
17 752 36	TDA5135	29,-
17 753 44	TDA5139	29,-
17 754 52	TDA5143	29,-
17 755 60	TDA5147	29,-
17 756 68	TDA5151	29,-
17 757 76	TDA5155	29,-
17 758 84	TDA5159	29,-
17 759 92	TDA5163	29,-
17 760 00	TDA5167	29,-
17 761 08	TDA5171	29,-
17 762 16	TDA5175	29,-
17 763 24	TDA5179	29,-
17 764 32	TDA5183	29,-
17 765 40	TDA5187	29,-
17 766 48	TDA5191	29,-
17 767 56	TDA5195	29,-
17 768 64	TDA5199	29,-
17 769 72	TDA5203	29,-
17 770 80	TDA5207	29,-
17 771 88	TDA5211	29,-
17 772 96	TDA5215	29,-
17 773 04	TDA5219	29,-
17 774 12	TDA5223	29,-
17 775 20	TDA5227	29,-
17 776 28	TDA5231	29,-
17 777 36	TDA5235	29,-
17 778 44	TDA5239	29,-
17 779 52	TDA5243	29,-
17 780 60	TDA5247	29,-
17 781 68	TDA5251	29,-
17 782 76	TDA5255	29,-
17 783 84	TDA5259	29,-
17 784 92	TDA5263	29,-
17 785 00	TDA5267	29,-
17 786 08	TDA5271	29,-
17 787 16	TDA5275	29,-
17 788 24	TDA5279	29,-
17 789 32	TDA5283	29,-
17 790 40	TDA5287	29,-
17 791 48	TDA5291	29,-
17 792 56	TDA5295	29,-
17 793 64	TDA5299	29,-
17 794 72	TDA5303	29,-
17 795 80	TDA5307	29,-
17 796 88	TDA5311	29,-
17 797 96	TDA5315	29,-
17 798 04	TDA5319	29,-
17 799 12	TDA5323	29,-
17 800 20	TDA5327	29,-
17 801 28	TDA5331	29,-
17 802 36	TDA5335	29,-
17 803 44	TDA5339	29,-
17 804 52	TDA5343	29,-
17 805 60	TDA5347	29,-
17 806 68	TDA5351	29,-
17 807 76	TDA5355	29,-
17 808 84	TDA5359	29,-
17 809 92	TDA5363	29,-
17 810 00	TDA5367	29,-
17 811 08	TDA5371	29,-
17 812 16	TDA5375	29,-
17 813 24	TDA5379	29,-
17 814 32	TDA5383	29,-
17 815 40	TDA5387	29,-
17 816 48	TDA5391	29,-
17 817 56	TDA5395	29,-
17 818 64	TDA5399	29,-
17 819 72	TDA5403	29,-
17 820 80	TDA5407	29,-
17 821 88	TDA5411	29,-
17 822 96	TDA5415	29,-
17 823 04	TDA5419	29,-
17 824 12	TDA5423	29,-
17 825 20	TDA5427	29,-
17 826 28	TDA5431	29,-
17 827 36	TDA5435	29,-
17 828 44	TDA5439	29,-
17 829 52	TDA5443	29,-
17 830 60	TDA5447	29,-
17 831 68	TDA5451	29,-
17 832 76	TDA5455	29,-
17 833 84	TDA5459	29,-
17 834 92	TDA5463	29,-
17 835 00	TDA5467	29,-
17 836 08	TDA5471	29,-
17 837 16	TDA5475	29,-
17 838 24	TDA5479	29,-
17 839 32	TDA5483	29,-
17 840 40	TDA5487	29,-
17 841 48	TDA5491	29,-
17 842 56	TDA5495	29,-
17 843 64	TDA5499	29,-
17 844 72	TDA5503	29,-
17 845 80	TDA5507	29,-
17 846 88	TDA5511	29,-
17 847 96	TDA5515	29,-
17 848 04	TDA5519	29,-
17 849 12	TDA5523	29,-
17 850 20	TDA5527	29,-
17 851 28	TDA5531	29,-
17 852 36	TDA5535	29,-
17 853 44	TDA5539	29,-
17 854 52	TDA5543	29,-
17 855 60	TDA5547	29,-
17 856 68	TDA5551	29,-
17 857 76	TDA5555	29,-
17 858 84	TDA5559	29,-
17 859 92	TDA5563	29,-
17 860 00	TDA5567	29,-
17 861 08	TDA5571	29,-
17 862 16	TDA5575	29,-
17 863 24	TDA5579	29,-
17 864 32	TDA5583	29,-
17 865 40	TDA5587	29,-
17 866 48	TDA5591	29,-
17 867 56	TDA5595	29,-
17 868 64	TDA5599	29,-
17 869 72	TDA5603	29,-
17 870 80	TDA5607	29,-
17 871 88	TDA5611	29,-
17 872 96	TDA5615	29,-
17 873 04	TDA5619	29,-
17 874 12	TDA5623	29,-
17 875 20	TDA5627	29,-
17 876 28	TDA5631	29,-
17 877 36	TDA5635	29,-
17 878 44	TDA5639	29,-
17 879 52	TDA5643	29,-
17 880 60	TDA5647	29,-
17 881 68	TDA5651	29,-
17 882 76	TDA5655	29,-
17 883 84	TDA5659	29,-
17 884 92	TDA5663	29,-
17 885 00	TDA5667	29,-
17 886 08	TDA5671	29,-
17 887 16	TDA5675	29,-
17 888 24	TDA5679	29,-
17 889 32	TDA5683	29,-
17 890 40	TDA5687	29,-
17 891 48	TDA5691	29,-
17 892 56	TDA5695	29,-
17 893 64	TDA5699	29,-
17 894 72	TDA5703	29,-
17 895 80	TDA5707	29,-
17 896 88	TDA5711	29,-
17 897 96	TDA5715	29,-
17 898 04	TDA5719	29,-
17 899 12	TDA5723	29,-
17 900 20	TDA5727	29,-
17 901 28	TDA5731	29,-
17 902 36	TDA5735	29,-
17 903 44	TDA5739	29,-
17 904 52	TDA5743	29,-
17 905 60	TDA5747	29,-
17 906 68	TDA5751	29,-
17 907 76	TDA5755	29,-
17 908 84	TDA5759	29,-
17 909 92	TDA5763	29,-
17 910 00	TDA5767	29,-
17 911 08	TDA5771	29,-
17 912 16	TDA5775	29,-
17 913 24	TDA5779	29,-
17 914 32	TDA5783	29,-
17 915 40	TDA5787	29,-
17 916 48	TDA5791	29,-
17 917 56	TDA5795	29,-
17 918 64	TDA5799	29,-
17 919 72	TDA5803	29,-
17 920 80	TDA5807	29,-
17 921 88	TDA5811	29,-
17 922 96	TDA5815	29,-
17 923 04	TDA5819	29,-
17 924 12	TDA5823	29,-
17 925 20	TDA5827	2

Best.-Nr.	Type	Stück	7402 7428
170208	SN7425N	Zwei NOR-Gatter mit je 4 Eing. u Strobl	9,50
170216	SN7426N	Vier NAND-Gatter mit je 2 Eing. (o. K. 15V)	9,50
170232	SN7428N	Vier NOR-Leistungsgatter mit je 2 Eing.	9,50
170240	SN7430N	NAND-Gatter mit 5 Eing.	9,50
170259	SN7432N	Vier OR-Gatter mit je 2 Eing.	9,50
170267	SN7433N	Vier NOR-Leistungsgatter mit je 2 Eing. (o. K.)	9,50
170275	SN7437N	Vier NAND-Leistungsgatter mit je 2 Eing.	9,50
170283	SN7438N	Vier NAND-Leistungsgatter mit je 2 Eing. (o. K.)	9,50
170291	SN7440N	Zwei NAND-Leistungsgatter mit je 4 Eing.	9,50
170305	SN7442AN	BCD zu Dezimal Decoder	9,50
170313	SN7443AN	Excess-3 zu Dezimal Dekoder	18,-
170321	SN7444AN	Excess-3 Gray zu Dezim. Decoder	18,-
170330	SN7444AN	BCD zu Dezimal Decoder/Anzeig. Treiber	18,-
170348	SN7446N	BCD zu 7-Segment-Dek. Anz. Treiber m. o. K. (30V)	18,-
170356	SN7447N	BCD zu 7-Segment-Dek. Anz. Treiber m. o. K. (15V)	18,-
170364	SN7448N	BCD zu 7-Segment-Dek. Anz. Treiber	18,-
170372	SN7450N	Zwei AND/OR/INVERT-Gatter mit je 2 x 2 Eing.	4,50
170380	SN7451N	Zwei AND/OR/INVERT-Gatter m. je 2x2 bzw. 2x3E.	4,50
170399	SN7453N	Erweiterbar. AND/OR/INVERT	4,50
170429	SN7470N	J-K Flip-Flop mit je 3 Eing., Preset u. Clear	4,50
170437	SN7472N	J-K Master-Slave Flipflops m. 3 Eing., Preset u. Cl.	9,50
170445	SN7473N	Zwei J-K-Flipflops mit Clear	9,50
170461	SN7474N	Zwei D-Flipflops mit Preset u. Clear	9,50
170470	SN7475N	Zwei 2-Bit D-Latches mit Enable	9,50
170488	SN7476N	Zwei J-K Flipflops mit Preset u. Clear	9,50
170496	SN7480N	1-Bit Volladdierer	14,-
170500	SN7481AN	16-Bit Schreib-Lese-Speicher m. off. Koll. Ausg.	19,50
170518	SN7482N	2-Bit Volladdierer	19,50
170526	SN7483AN	4-Bit Volladdierer	19,50
170534	SN7484AN	16-Bit Schreib-Lese-Speicher m. 2 zusätzl. Schreib- u. Off. Koll. Ausg.	24,-
170542	SN7485N	4-Bit Vergleicher	24,-
170550	SN7486N	Vier EXCLUSIVE-OR-Gatter mit je 2 Eing.	9,50
170569	SN7489N	RAM 16 x 4	49,50
170577	SN7490AN	Dezimalzähler	9,50
170585	SN7491AN	8-Bit Schieberegister	19,-
170593	SN7492AN	Zähler bis 12	19,-
170607	SN7493AN	4-Bit Binärzähler	19,-
170615	SN7494AN	4-Bit Schieberegister mit Parallelingabe und Clear	19,-
170623	SN7495AN	4-Bit Schieberegister mit paralleler Ein- u. Ausgabe	19,-
170631	SN7496N	5-Bit Schiebereg. m. paral. Ein- u. Ausgabe u. Clear	19,-
170640	SN7497N	Synchroner programmierb. 6-Bit Binärfrequenzteiler	49,50
170658	SN74100N	Zwei 4-Bit Latches mit Enable	19,50
170666	SN74104N	J-K Master-Slave Flipf. m. je 3 Eing., Preset u. Clear	14,-
170674	SN74105N	J-K Master-Slave Flipf. m. je 3 Eing., Preset u. Clear	14,-
170682	SN74107N	Zwei J-K Flipflops mit Clear	9,50
170690	SN74109N	Zwei J-K Flipflops mit Preset und Clear	9,50
170704	SN74110N	J-K Ma.-Sl. Flipf. m. je 3 Eing., Preset, Clear u. Data	9,50
170712	SN74111N	J-K Ma.-Sl. Flipf. m. je 3 Eing., Pre., Cl. u. Da. Lock.	14,-
170739	SN74116N	Zwei 4-Bit D-Latches mit Enable und Clear	29,-
170747	SN74118N	Sechs R-S Latches mit gemeinsamen Reset	29,-
170755	SN74119N	Sechs R-S Latches mit zusätzl. gemeins. Reset	48,-
170763	SN74120N	Zwei Pulssynchronisierer/Treiber	24,-
170771	SN74121N	Monoflop mit Schmitt-Trigger-Eingang	9,50
170780	SN74122N	Retriggerbares Monoflop mit Clear	9,50
170798	SN74123N	Zwei retriggerbare Monoflops mit Clear	19,-
170801	SN74125N	Vier Bus-Leitungstreiber (Tri-State)	12,-
170828	SN74128N	Vier 50 Ohm-Nor-Leitungstreiber mit je 2 Eing.	12,-
170836	SN74132N	Vier NAND-Schmitt-Trigger mit je 2 Eingängen	12,-
170844	SN74136N	Vier EXCLUSIVE-OR-Gatter m. je 2 Eing. (o. K.)	12,-
170852	SN74141N	BCD zu Dezimal Dekoder/Anzeige- treiber (60 V)	19,50
170879	SN74143N	Dezimalzähler, 4-Bit Latch u. BCD zu 7-Segment Dekoder/Anzeigetr. (15 mA)	69,-
170887	SN74144AN	Dezimalzähler, 4-Bit Latch und BCD zu 7-Segment Dekoder/Anzeigetr. (15 V)	69,-
170895	SN74145AN	BCD zu Dezimal Dekoder/Anzeigetreiber mit off. Koll. Ausgängen (15 V)	18,-
170909	SN74147AN	Dezimal zu BCD Prioritätsenkoder	39,-
170917	SN74148N	Binärer 8 zu 3 Prioritätsenkoder	24,-
170925	SN74150N	16 zu 1 Datensелеktor/Multiplexer m. inver. Ausgang	19,50
170933	SN74151AN	8 zu 1 Datensелеktor/Multiplexer	19,50
170941	SN74153N	Zwei 4 zu 1 Datensелеktoren/Multiplexer	19,50
170950	SN74154AN	4-Bit Binärdekoder/Demultiplexer (4 zu 16)	19,50
170968	SN74155AN	Zwei 2-Bit Binärdekoder/Demultiplexer (2 zu 4)	19,50

Best.-Nr.	Type	Funktion	Stück
170976	SN74156N	Zwei 2-Bit Binärdekoder/Demultiplexer mit off. Koll. Ausgängen (2 zu 4)	19,50
170984	SN74157N	Vier 2 zu 1 Datensелеktoren/Multiplexer	19,50
170992	SN74159N	4-Bit Binärdekoder/Demultiplexer (4 zu 16) mit off. Koll. Ausgängen (50 uA)	28,-
171000	SN74160N	Synchroner programmierb. Dezimalzähler m. Clear	19,50
171018	SN74161N	Synchroner programmierb. 4-Bit Binärzähler m. Clear	19,50
171042	SN74164AN	8-Bit Schieberegister m. Parallelingabe u. Clear	19,50
171050	SN74165N	8-Bit Schieberegister mit Parallelingabe	19,50
171069	SN74166N	8-Bit Schieberegister m. Parallelingabe u. Clear	24,-
171077	SN74167N	Synchroner programmierb. Dezimalfrequenzteiler	39,-
171085	SN74170N	16-Bit Register File m. off. Koll. Ausgängen	39,-
171093	SN74172N	16-Bit Register File m. Tri-State Ausgängen	89,-
171115	SN74174AN	6-Bit D-Register mit Clear	18,-
171123	SN74175N	4-Bit D-Register mit Clear	18,-
171131	SN74176N	Programmierbarer Dezimalzähler	18,-
171140	SN74177N	Programmierbarer 4-Bit Binärzähler	24,-
171158	SN74178N	4-Bit Schieberegister m. paralleler Ein- u. Ausgabe	24,-
171186	SN74179N	4-Bit Schiebereg. m. paral. Ein- u. Ausgabe u. Clear	24,-
171174	SN74180N	9-Bit Paritätsgenerator/8-Bit Paritätsprüfer	19,-
171182	SN74181N	4-Bit Paritätsprüfer/8-Bit Paritätsprüfer	39,-
Best.-Nr.	Type	Funktion	Stück
171204	SN74184AN	BCD zu Binär Kodeumsatzer m. off. Koll. Ausgängen	39,-
171212	SN74185AN	Binär zu BCD Kodeumsatzer m. off. Koll. Ausgängen	39,-
171220	SN74190N	Synchr. prog. Vorwärts/Rückwärts Dezimalzähler	24,-
171238	SN74191N	Synchr. prog. Vorw./Rückw. 4-Bit Binärzähler	24,-
171247	SN74192N	Synchr. prog. Vorw./Rückw. Dezimalzähler mit Clear	19,-
171255	SN74193N	Synchr. prog. Vorw./Rückw. 4-Bit Binärzähler mit Clear	19,-
171263	SN74194N	4-Bit Universal-Schieberegister mit Clear	19,-
171271	SN74195N	4-Bit Schieberegister mit paralleler Ein- und Ausgabe und Clear	19,-
171280	SN74196N	Programmierbarer Dezimalzähler	19,-
171298	SN74197N	Programmierbarer 4-Bit Binärzähler	24,-
171301	SN74198N	8-Bit Universal-Schieberegister mit Clear	24,-
171328	SN74221N	Zwei Monoflops mit Schmitt-Trigger-Eingang und Clear	18,-
171336	SN74246N	BCD zu 7-Segm. Dekoder/Anz.-Treiber m. off. Koll. Ausg. (30 V)	24,-
171344	SN74247N	BCD zu 7-Segm. Dekoder/Anz.-Treiber m. off. Koll. Ausg. (15 V)	18,-
171379	SN74251N	8 zu 1 Datensелеktor/Multiplexer mit Tri-State Ausgängen	18,-
171387	SN74265N	Zwei Inverter und 2 NAND-Gatter mit komplementären Ausg.	19,-
171786	SN74273N	8-Bit D-Register mit Clear	29,-
171409	SN74279N	Vier R-S-Latches	19,-
171417	SN74283N	4-Bit-Volladdierer	19,-
171425	SN74284N	4-Bit x 4-Bit-Multipl. m. off. Koll. Ausg. (40 uA) (zus. m. SN 74285) 78	78,-
171433	SN74285N	4-Bit x 4-Bit-Multipl. m. off. Koll. Ausg. (40 uA) (zus. m. SN 74284) 79	79,-
171443	SN74290N	Dezimalzähler	24,-
171468	SN74298N	Vier 2 zu 1 Datensелеktoren/Multiplexer mit Speicher	24,-
171808	SN74351N	Zwei 8 zu 1 Datensелеkt./Multipl. mit invertierenden Tri-State Ausg.	19,50
171816	SN74355AN	Sechs Bus-Leitungstreiber mit gemeinsamen Enable (Tri-State)	14,-
171840	SN74368N	Sechs invert. Bus-Leitungstr. mit zwei Enable-Eing. (Tri-State)	14,-
171514	SN74390N	Zwei Dezimalzähler	24,-
171867	SN74425N	Vier Bus-Leitungstreiber (Tri-State)	14,-
171530	SN74490N	Zwei Dezimalzähler	19,50

Low Power Schottky TTL

Best.Nr.	Type	Pris	Best.-Nr.	Type	Pris	Best.-Nr.	Type	Pris	Best.-Nr.	Type	Pris
17 20 14	SN 74 LS 00	9,50	16 91 88	SN 74 LS 42	12,-	16 94 12	SN 74 LS 122	14,-	16 89 63	SN 74 LS 165	24,-
17 20 22	SN 74 LS 01	9,50	16 91 96	SN 74 LS 47	19,50	16 94 20	SN 74 LS 123	14,-	16 89 71	SN 74 LS 166	29,-
17 20 30	SN 74 LS 02	9,50	16 92 00	SN 74 LS 48	19,50	16 89 04	SN 74 LS 124	19,-	16 96 25	SN 74 LS 170	29,-
16 90 05	SN 74 LS 03	9,50	16 92 18	SN 74 LS 49	19,50	16 89 12	SN 74 LS 125	14,-	16 96 33	SN 74 LS 173	18,-
17 20 49	SN 74 LS 04	9,50	16 92 26	SN 74 LS 51	9,50	16 94 04	SN 74 LS 114	9,50	16 96 41	SN 74 LS 174	18,-
16 90 13	SN 74 LS 05	9,50	16 92 42	SN 74 LS 55	9,50	16 94 39	SN 74 LS 126	14,-	16 96 50	SN 74 LS 175	18,-
16 90 21	SN 74 LS 08	9,50	16 88 74	SN 74 LS 63	18,-	16 94 47	SN 74 LS 132	14,-	16 89 80	SN 74 LS 181	49,50
16 90 30	SN 74 LS 09	9,50	16 92 50	SN 74 LS 73	9,50	16 94 55	SN 74 LS 136	14,-	16 89 98	SN 74 LS 183	39,-
17 20 57	SN 74 LS 10	9,50	16 92 69	SN 74 LS 74	9,50	16 89 20	SN 74 LS 137	24,-	17 20 90	SN 74 LS 190	29,-
16 90 48	SN 74 LS 11	9,50	16 92 77	SN 74 LS 75	9,50	16 94 63	SN 74 LS 138	14,-	16 96 76	SN 74 LS 191	29,-
16 90 56	SN 74 LS 12	9,50	16 92 85	SN 74 LS 76	9,50	16 94 71	SN 74 LS 139	19,-	16 96 84	SN 74 LS 192	19,50
17 20 65	SN 74 LS 13	9,50	16 93 07	SN 74 LS 78	9,50	16 89 39	SN 74 LS 145	28,-	16 96 92	SN 74 LS 193	50
16 90 64	SN 74 LS 14	9,50	16 93 15	SN 74 LS 83 A	18,-	16 89 47	SN 74 LS 147	49,-	17 21 03	SN 74 LS 194	19,50
16 90 72	SN 74 LS 15	9,50	16 93 23	SN 74 LS 85	18,-	16 89 55	SN 74 LS 148	29,-	16 97 06	SN 74 LS 195	49,-
16 90 80	SN 74 LS 20	9,50	16 93 31	SN 74 LS 86	18,-	16 94 80	SN 74 LS 151	9,50	16 97 14	SN 74 LS 196	19,50
16 90 99	SN 74 LS 21	9,50	17 20 73	SN 74 LS 90	18,-	16 94 98	SN 74 LS 153	9,50	16 97 22	SN 74 LS 197	19,50
16 91 02	SN 74 LS 22	9,50	16 88 82	SN 74 LS 91	18,-	16 95 10	SN 74 LS 155	14,-	16 97 30	SN 74 LS 221	19,50
16 91 10	SN 74 LS 26	9,50	17 20 81	SN 74 LS 92	18,-	16 95 28	SN 74 LS 156	14,-	17 21 11	SN 74 LS 240	29,-
16 91 29	SN 74 LS 27	9,50	16 93 40	SN 74 LS 93	18,-	16 95 36	SN 74 LS 157	14,-	17 21 20	SN 74 LS 241	29,-
16 88 58	SN 74 LS 28	9,50	16 93 58	SN 74 LS 95	18,-	16 95 44	SN 74 LS 158	14,-	17 21 38	SN 74 LS 242	29,-
16 91 37	SN 74 LS 30	9,50	16 88 90	SN 74 LS 96	18,-	16 95 52	SN 74 LS 160	19,-	17 21 46	SN 74 LS 243	29,-
16 91 45	SN 74 LS 32	9,50	16 93 66	SN 74 LS 107	9,-	16 95 60	SN 74 LS 161	29,-	17 21 54	SN 74 LS 244	29,-
16 91 53	SN 74 LS 37	9,50	16 93 74	SN 74 LS 109	9,-	16 95 79	SN 74 LS 162	29,-	17 21 62	SN 74 LS 245	59,-
16 91 61	SN 74 LS 38	9,50	16 93 82	SN 74 LS 112	9,-	16 95 87	SN 74 LS 163	29,-	16 97 49	SN 74 LS 247	24,-
16 91 70	SN 74 LS 40	9,50	16 93 90	SN 74 LS 113	9,-	16 95 95	SN 74 LS 164	29,-	16 97 57	SN 74 LS 248	24,-

HUSK!
Beskrivelse og koblingseskjema
for disse transistorene og ICene,
finner du i bøkene med best.nr.
90 00 10 kr. 139,- & 90 01 09 kr.
149,50.

Low Power Schottky TTL

Best.-Nr.	Type	Pris	Best.-Nr.	Type	Pris	Best.-Nr.	Type	Pris	Best.-Nr.	Type	Pris	Best.-Nr.	Type	Pris
17 22 43	SN 74 LS 320	79,—	17 23 16	SN 74 LS 327	24,—	16 99 19	SN 74 LS 367	14,—	17 24 48	SN 74 LS 385	89,—	16 87 93	SN 74 LS 445	19,50
17 22 51	SN 74 LS 321	69,—	17 23 24	SN 74 LS 347	18,—	17 23 75	SN 74 LS 373	39,50	16 99 35	SN 74 LS 386	12,—	16 88 07	SN 74 LS 447	19,50
17 22 60	SN 74 LS 322	89,—	17 23 32	SN 74 LS 348	29,—	17 23 83	SN 74 LS 374	39,50	17 24 56	SN 74 LS 390	28,—	16 88 15	SN 74 LS 490	29,50
17 22 78	SN 74 LS 323	89,—	17 23 40	SN 74 LS 352	29,—	17 23 91	SN 74 LS 375	14,—	17 24 64	SN 74 LS 393	28,—	16 88 23	SN 74 LS 668	19,50
17 22 86	SN 74 LS 324	19,50	16 98 89	SN 74 LS 353	29,—	17 24 05	SN 74 LS 377	39,50	17 24 72	SN 74 LS 395	19,50	16 88 31	SN 74 LS 669	19,50
17 22 94	SN 74 LS 325	28,—	16 98 97	SN 74 LS 365	18,—	17 24 13	SN 74 LS 378	24,—	17 24 80	SN 74 LS 396	39,50	16 99 43	SN 74 LS 670	58,—
17 23 08	SN 74 LS 326	28,—	16 99 00	SN 74 LS 366	18,—	17 24 21	SN 74 LS 379	24,—	17 24 99	SN 74 LS 398	39,50	16 88 40	SN 74 LS 673	99,—
									17 25 02	SN 74 LS 399	39,50	16 99 51	SN 74 LS 674	99,—

Integrerte C-Mos kretser (IC)

Serie CD/HEF/MC1 ...

Best.-Nr.	Type	Pris	Best.-Nr.	Type	Pris	Best.-Nr.	Type	Pris	Best.-Nr.	Type	Pris	Best.-Nr.	Type	Pris
17 25 10	4000	4,50	17 31 69	4033	29,50	17 29 52	4069	9,50	17 30 88	4514	49,50	17 39 67	4561	29,—
17 25 29	4001	4,50	17 31 77	4034	39,50	17 29 60	4070	9,50	17 36 90	4515	49,50	17 39 75	4562	128,—
17 25 37	4002	4,50	17 28 47	4035	29,50	17 29 79	4071	9,50	17 37 03	4516	24,—	17 39 83	4566	39,50
17 26 77	4006	24,—	17 31 85	4036	58,—	17 29 87	4072	9,50	17 30 96	4518	24,—	17 39 91	4568	68,—
17 25 45	4007	4,50	17 31 93	4037	29,50	17 29 95	4073	9,50	17 31 00	4519	24,—	17 40 09	4569	68,—
17 26 85	4008	24,—	17 42 46	4038	29,50	17 30 02	4075	9,50	17 37 20	4520	24,—	17 40 17	4572	12,—
17 31 26	4009	12,—	17 32 07	4039	79,—	17 30 10	4076	24,—	17 37 38	4521	59,—	17 40 25	4580	149,—
17 31 34	4010	12,—	17 26 26	4040	19,50	17 33 47	4077	9,50	17 37 46	4522	29,—	17 40 33	4581	89,—
17 25 70	4011	12,—	17 28 55	4041	19,50	17 30 29	4078	9,50	17 37 54	4526	29,—	17 40 41	4582	39,—
17 26 93	4012	12,—	17 26 34	4042	19,50	17 30 37	4081	9,50	17 37 62	4527	29,—	17 40 50	4583	36,—
17 25 88	4013	12,—	17 28 63	4043	19,50	17 30 45	4082	9,50	17 31 18	4528	29,—	17 40 68	4584	18,—
17 27 07	4014	24,—	17 28 71	4044	19,50	17 30 53	4085	18,—	17 37 70	4529	29,—	17 40 76	4585	29,—
17 27 15	4015	12,—	17 32 15	4045	38,—	17 30 61	4086	18,—	17 37 89	4530	29,—	17 40 84	4599	78,—
17 27 23	4016	24,—	17 28 80	4046	29,50	17 33 55	4089	29,50	17 37 97	4531	29,—	17 41 06	4724	29,—
17 25 96	4017	24,—	17 32 23	4047	29,50	17 30 70	4093	18,—	17 38 00	4532	29,—	17 41 22	40097	18,—
17 27 31	4018	19,50	17 32 31	4048	12,—	17 33 63	4094	36,—	17 38 19	4534	148,—	17 42 54	40100	49,50
17 27 40	4019	12,—	17 28 98	4049	12,—	17 33 71	4095	29,50	17 38 27	4536	89,—	17 42 62	40101	29,50
17 27 58	4020	19,50	17 26 42	4050	12,—	17 33 80	4096	29,50	17 38 35	4538	29,—	17 42 70	40102	49,50
17 27 66	4021	19,50	17 29 01	4051	24,—	17 33 98	4097	78,—	17 38 43	4539	29,—	17 42 89	40103	49,50
17 27 74	4022	19,50	17 29 10	4052	24,—	17 34 01	4098	29,50	17 38 51	4541	29,—	17 42 97	40104	49,50
17 27 82	4023	4,50	17 32 40	4053	24,—	17 34 10	4099	29,50	17 38 60	4543	29,—	17 43 19	40106	18,—
17 27 90	4024	19,50	17 32 58	4054	24,—	17 36 06	4501	9,50	17 38 78	4549	118,—	17 43 27	40107	28,—
17 28 04	4025	4,50	17 32 66	4055	24,—	17 36 14	4502	29,50	17 38 86	4553	118,—	17 41 49	40160	28,—
17 31 42	4026	29,50	17 32 74	4056	24,—	17 36 22	4503	19,50	17 38 94	4554	49,50	17 41 57	40161	28,—
17 26 00	4027	19,50	17 32 90	4059	139,50	17 36 30	4505	98,—	17 39 08	4555	18,—	17 41 81	40174	28,—
17 28 12	4028	19,50	17 33 04	4060	24,—	17 36 49	4507	14,—	17 39 16	4556	24,—	17 41 90	40175	28,—
17 28 20	4029	29,—	17 33 39	4063	29,50	17 36 57	4508	79,—	17 39 24	4557	79,50	17 43 51	40181	59,—
17 26 18	4030	12,—	17 29 28	4066	12,—	17 36 65	4510	29,50	17 39 32	4558	39,50	17 43 60	40182	29,—
17 28 39	4031	39,50	17 29 36	4067	79,—	17 26 69	4511	29,50	17 39 40	4559	118,—	17 42 03	40192	29,—
17 31 50	4032	29,—	17 29 44	4068	9,50	17 36 73	4512	29,50	17 39 59	4560	59,—	17 42 11	40193	29,—
												17 42 38	40195	29,—

Japanske halvledere

Her finner Du de viktigste spesial-halvledere til bruk i: måleteknikk, styringselektronikk, underholdningselektronikk og microcomputere

Best.-Nr.	Type	Pris	Best.-Nr.	Type	Pris	Best.-Nr.	Type	Pris	Best.-Nr.	Type	Pris
16 50 18	2 S 53	12,—	16 53 44	2 SB 435	29,50	16 57 60	2 SC 775	49,—	16 59 13	2 SC 1239	79,—
16 50 26	2 S 54	12,—	16 53 10	2 SB 449	39,50	16 59 80	2 SC 776	54,—	16 59 56	2 SC 1307	59,—
16 50 42	2 SA 235	6,—	16 53 36	2 SB 492	19,50	16 57 78	2 SC 778	99,—	16 55 90	2 SC 1327	4,50
16 50 00	2 SA 509	12,—	16 56 38	2 SC 320	199,—	16 67 23	2 SC 785	12,—	16 67 90	2 SC 1674	12,—
16 50 69	2 SA 539	19,50	16 56 46	2 SC 372	12,—	16 67 58	2 SC 789	29,—	16 59 21	2 SC 1678	39,50
16 50 77	2 SA 545	19,50	16 57 00	2 SC 373	4,50	16 57 94	2 SC 815	19,50	16 59 72	2 SC 1739	12,—
16 50 85	2 SA 562	12,—	16 67 07	2 SC 380	12,—	16 55 30	2 SC 828	2,50	16 68 20	2 SC 1945	79,—
16 67 74	2 SA 639	12,—	16 56 62	2 SC 454	12,—	16 55 49	2 SC 829	2,50	16 68 71	2 SC 1957	12,—
16 67 82	2 SA 642	19,50	16 56 70	2 SC 458	18,—	16 58 08	2 SC 839	12,—	16 68 39	2 SC 2028	36,—
16 55 81	2 SA 672	6,—	16 56 89	2 SC 460	29,50	16 58 32	2 SC 900	12,—	16 59 64	2 SC 2029	39,50
16 52 04	2 SB 22	9,50	16 56 97	2 SC 461	12,—	16 67 31	2 SC 929	9,50	16 67 66	2 SC 2094	198,—
16 52 20	2 SB 54	9,50	16 57 19	2 SC 495	39,50	16 67 40	2 SC 930	9,50	16 68 47	2 SC 2166	18,—
16 52 39	2 SB 56	9,50	16 57 35	2 SC 535	18,—	16 58 40	2 SC 945	9,50	16 68 04	2 SC 2290	349,—
16 52 63	2 SB 172	9,50	16 67 15	2 SC 536	12,—	16 58 59	2 SC 1014	39,50	16 60 06	2 SD 187	18,—
16 52 71	2 SB 175	9,50	16 55 57	2 SC 644	4,50	16 58 67	2 SC 1017	29,—	16 60 22	2 SD 227	12,—
16 53 60	2 SB 187	9,50	16 57 27	2 SC 710	6,—	16 58 75	2 SC 1018	39,50	16 60 30	2 SD 235	19,50
16 53 52	2 SB 324	9,50	16 57 43	2 SC 730	79,50	16 55 73	2 SC 1047	6,—	16 65 10	2 SD 288	19,50
16 52 80	2 SB 405	18,—	16 57 51	2 SC 732	18,—	16 58 83	2 SC 1096	18,—	16 60 49	2 SD 325	19,50
16 52 98	2 SB 407	54,—	16 59 30	2 SC 735	12,—	16 55 06	2 SC 1173	12,—	16 60 57	2 SD 359	19,50
16 53 01	2 SB 415	18,—	16 59 48	2 SC 756	49,50	16 58 91	2 SC 1190	269,—	16 68 83	2 SD 428	48,—
							2 SC 1237 = 2 SC 1678		16 60 65	2 SK 11	39,50
									16 68 12	2 SK 30 A	24,—
									16 60 81	2 SK 33	12,—
									16 62 00	2 SK 40	39,50
									16 61 11	D 315 F	58,—

Japanske integrerte kretser (IC)

Best.-Nr.	Type	Pris	Best.-Nr.	Type	Pris	Best.-Nr.	Type	Pris
17 49 98	AN 103	36,—	17 54 63	LA 3301	29,—	17 82 41	TA 7203 P	69,—
17 49 39	AN 214	69,—	17 55 60	LA 4030	34,—	17 80 55	TA 7204 P	59,—
17 83 14	AN 240	24,—	17 55 44	LA 4032 P	89,—	17 80 63	TA 7205 P	59,—
17 50 80	BA 301	49,50	17 55 79	LA 4420	29,—	17 80 71	TA 7214	59,—
17 49 04	BA 511 A	49,50	17 61 33	M 5106	98,—	17 99 14	μPC 20 C	69,—
17 49 12	HA 1339 A	39,50	17 66 80	M 51 182	29,—	17 83 49	μPC 566 H	29,50
17 49 20	HA 1342 A	49,50	17 66 99	M 51 513	39,50	17 83 57	μPC 575 C 2	39,50
17 54 55	LA 1201	39,50	17 83 22	M 51 515	69,—	17 83 73	μPC 1025 H	69,—
17 55 36	LA 1240	38,—	17 82 17	T A 7045 M	59,—	17 49 47	μPC 1156 H	69,—
17 55 52	LA 3201	19,—	17 83 06	TA 7060 P	14,—	17 83 81	μPC 1185 H	109,—



MOTSTANDER

DE MEST BRUKTE KULLAGMOTSTANDER 1/8 W

Kvalitetsutførelse med gode forhold over lang tid. Alkaliefrie keramiske legemer med rene kullag garanterer riktig tolerans. Epoxy isolasjon med JEC-farvekode. Toleranse 5 %, 1/8 W ved 40°, 5 % 1/4 W ved 70°. Mål: (D) 2,4 mm, Lengde (L) 6,4 mm. På grunn av de billige prisene er disse mengdeenhettene ikke bare aktuelle for verksted og fabrikkasjon – men også for den interesserte hobbyist og amatør.

Best.nr.	Ohm:	Best.nr.	Ohm:	Best.nr.	Kohm:	Best.nr.	Kohm:
40 45 00	1	40 39 03	68	40 41 01	3,3	40 43 22	220
40 45 19	1,2	40 39 11	82	40 41 10	3,9	40 43 30	270
40 45 27	1,5	40 39 20	100	40 41 28	4,7	40 43 49	330
40 45 35	1,8	40 39 38	120	40 41 36	5,6	40 43 57	390
40 45 43	2,2	40 39 46	150	40 41 44	6,8	40 43 65	470
40 45 51	2,7	40 39 54	180	40 41 52	8,2	40 43 73	560
40 45 60	3,3	40 39 62	220	40 41 60	10	40 43 81	680
40 45 78	3,9	40 39 70	270	40 41 79	12	40 43 90	820
40 45 86	4,7	40 39 89	330	40 41 87	15		
40 45 94	5,6	40 39 97	390	40 41 95	18	Best.nr.:	M ohm
40 46 08	6,8	40 40 04	470	40 42 09	22	40 44 03	1
40 46 16	8,2	40 40 12	560	40 42 17	27	40 44 11	1,2
40 38 06	10	40 40 20	680	40 42 25	33	40 44 20	1,5
40 38 14	12	40 40 39	820	40 42 33	39	40 44 38	1,8
40 38 22	15			40 42 41	47	40 44 46	2,2
40 38 30	18	Best.nr.:	Kohm	40 42 50	56	40 44 54	2,7
40 38 49	22	40 40 47	1	40 42 68	68	40 44 62	3,3
40 38 57	27	40 40 55	1,2	40 42 76	82	40 44 70	3,9
40 38 65	33	40 40 63	1,5	40 42 84	100	40 44 89	4,7
40 38 73	39	40 40 71	1,8	40 42 92	120		
40 38 81	47	40 40 80	2,2	40 43 06	150		
40 38 90	56	40 40 98	2,7	40 43 14	180		

Alle motstandsverdiene har samme pris. En pakke inneholder 100 stk. Motstander av samme verdi.

kr. 19,50 pr. 100 stk.

Eksempel på hvordan Du skal bestille:

Trenger du 47 kohm, skriver du best.nr. 40 42 41, kr 19,50, 1 pakke. Du kan også kjøpe motstandene enkeltvis. Bruk samme nummeret, men skriv "1" etter. Eks.: Trenger du bare én 47 kohm motstand, skriver du: best.nr. 40 42 41/1, kr 0,25.

kr. 0,25 pr stk.



2 WATT MOTSTANDER. Helisolert, Toleranse ± 5 %

Mål: Ø 8,3 x 32,6 mm

Best.nr.	Verdi KΩ	Best.nr.	Verdi KΩ	Best.nr.	Verdi KΩ
40 70 97	47 OHM	40 73 13	3,3	40 75 42	270
40 71 00	56	40 73 21	3,9	40 75 50	330
40 71 19	68	40 73 30	4,7	40 75 69	390
40 71 27	82	40 73 48	5,6	40 75 77	470
40 71 35	100	40 73 64	8,2	40 75 85	560
40 71 43	120	40 73 72	10,0	40 75 93	680
40 71 51	150	40 73 80	12	40 76 07	820
40 71 60	180	40 73 99	15		
40 71 78	220	40 74 02	18	Best.nr.	Verdi (MΩ)
40 71 86	270	40 74 10	22	40 76 15	1 MOHM
40 71 94	330	40 74 29	27	40 76 23	1,2
40 72 08	390	40 74 37	33	40 76 31	1,5
40 72 16	470	40 74 45	39	40 76 40	1,8
40 72 24	560	40 74 53	47	40 76 58	2,2
40 72 32	680	40 74 61	56	40 76 66	2,7
40 72 40	820	40 74 70	68	40 76 74	3,3
40 72 59	1kOHM	40 74 88	82	40 76 82	3,9
40 72 67	1,2 KOHM	40 74 96	100KOHM	40 76 90	4,7
40 72 75	1,5 KOHM	40 75 00	120	40 77 04	5,6
40 72 83	1,8 OHM	40 75 18	150	40 77 12	6,8
40 72 91	2,2 KOHM	40 75 26	180	40 77 20	8,2
40 73 05	2,7 KOHM	40 75 34	220	40 77 39	10,0 MOHM

Alle Motstandene har samme pris. Prisen er angitt pr. stykk.

Pris: kr. 2,50 pr. stk.

EKSPERIMENTERINGSMOTSTANDER

10 Watt. Varierer fra 0,5 Ω til 15 kΩ.

Best.nr.	Type	Verdi	Pris pr. stk.
42 70 12	MR1	0,5 til 15 Ω	kr. 19,50
42 70 20	MR2	5 Ω til 150 Ω	kr. 14,50
42 70 39	MR3	50 Ω til 1,5 kΩ	kr. 14,50
42 70 47	MR4	500 Ω til 15 kΩ	kr. 14,50

MOTSTAND-TRÅD

Med denne motstandstråden kan du lage din egen motstand.

Best.nr.	Ohm pr. m	Best.nr.	Ohm pr. m
42 94 06	5,2	42 94 65	43,6
42 94 14	7,06	42 94 73	61,5
42 94 22	16,1	42 94 81	78,0
42 94 30	19,2	42 94 90	97,7
42 94 49	37,1	42 95 03	132,0
42 94 57	41,6	42 95 11	182,0

Leveres i ruller à 5 mm
Alle verdiene har samme pris.

Pris kr. 9,50

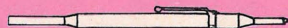

TRIMMENØKSEL

Nøkkel for trimming av trimmpotmeter.

Best.nr. 42 53 03

kr. 29,50

2 WATT MOTSTANDER (små verdier)

MÅL: 4 mm Ø x 24 mm lange.

Best.nr	Verdi	kr. 1,50 pr.stk.
49 05 71	0,75 Ω	kr. 1,50 pr.stk.
49 05 80	2,2 Ω	

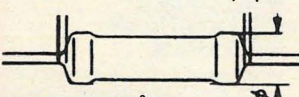

SPELIALMÅLE-MOTSTANDER

Viktig å ha i verkstedet.

Presisjonsmotstander brukes til:

- Utviding av måleområde
- Selvbygging av spesialinstrumenter
- Selvbygging av måleapparater
- Selvbygging av digitalmåleapparater

Med disse verdiene er du godt utrustet.

Toleranse ved alle verdiene ±0,1%.

41 55 02	0,1 ohm	kr. 34,50 pr. stk.
41 55 10	0,9 ohm	kr. 34,50 pr. stk.
41 55 29	9 ohm	kr. 34,50 pr. stk.
41 55 37	90 ohm	kr. 9,50 kr. stk.
41 55 45	900 ohm	kr. 9,50 pr. stk.
41 55 53	9 Kohm	kr. 9,50 pr. stk.
41 55 61	90 Kohm	kr. 9,50 pr. stk.
41 55 70	900 Kohm	kr. 34,50 pr. stk.
41 55 88	9 Mohm	kr. 34,50 pr. stk.



FARGEKODE-SKJEMA

Etter å ha innstilt fargekoden kan du raskt avlese på den praktiske, innstillbare skiven, hvilken verdi en motstand har.

Best.nr. 40 00 09

kr. 9,-



ESKE MED 390 ORIGINAL-MOTSTANDER 1/8 W 5%

En meget utsøkt samling av kull-lagsmotstander.

Både med hensyn til de 20 sammenstilte verdiene og i mengden: (15, henholdsvis 30 stk) er denne "pakken" maksimalt tilpasset en hobbyelektronikers behov.

– Oversiktlig sortert i en praktisk, gjennomsiktig plastkasse.

– Inneholder følgende gjengse verdier, 15 stk.: 1 ohm - 10 ohm - 47 ohm - 100 ohm - 150 ohm - 220 ohm - 330 ohm - 470 ohm - 1,5 ohm - 2,2 K ohm - 33 Kohm - 220 K ohm - 470 K ohm - 1 M ohm.

Så vel som 30 stk.: 1 K ohm - 2,2 K ohm - 4,7 K ohm - 10 K ohm - 47 K ohm - 100 K ohm.

Aksial, toleranse 5%, 1/8 W ved 40°, 1/4 W ved 70°.

Mål: 6,4 x 2,40 Ø.

Best.nr. 60 01 30

kr. 149,-

SPELIELT LAVOHMIGE BWH TRÅDMOTSTANDER

2 Watt, fullisolerte, toleranse ± 10 %
mål: Ø 6x14 mm. Meget god kvalitet.

2 WATT

Best.nr.:	Verdi:	Best.nr.:	Verdi:
41 65 17	0,15 ohm	41 65 76	0,47 ohm
41 65 25	0,18 ohm	41 65 84	0,56 ohm
41 65 33	0,22 ohm	41 65 92	0,68 ohm
41 65 41	0,27 ohm	41 66 06	0,82 ohm
41 65 50	0,33 ohm	41 66 14	1 ohm
41 65 68	0,39 ohm		

Alle verdiene har samme pris.

Pris kr. 3,50 pr. stk.

5 WATT

Fullisolert, toleranse ± 10 %, mål: 6,4 x 6,4 x 25 mm.

Best.nr.:	Verdi:	Best.nr.:	Verdi:
41 70 17	0,15 ohm	41 70 76	0,47 ohm
41 70 25	0,18 ohm	41 70 84	0,56 ohm
41 70 33	0,22 ohm	41 70 92	0,68 ohm
41 70 41	0,27 ohm	41 71 06	0,82 ohm
41 70 50	0,33 ohm	41 71 14	1 ohm
41 70 68	0,39 ohm		

Alle verdiene har samme pris.

Pris kr. 4,50 pr. stk.

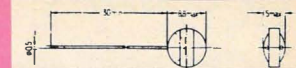

NTC-MOTSTAND (OMVENDT MOTSTAND)

Motstanden minker etter som temperaturen øker.

Type K 154, toleranse ±20%.

Temperaturområde: fra -25°C til +120°C.

Best.nr.	Verdi	Best.nr.	Verdi
44 85 16	4 Ω	44 85 83	500 Ω
44 85 24	10 Ω	44 86 05	2 kΩ
44 85 40	40 Ω	44 86 21	10 kΩ
44 85 59	100 Ω	44 86 48	60 kΩ

Alle verdiene har samme pris.

kr. 4,50 pr. stk.

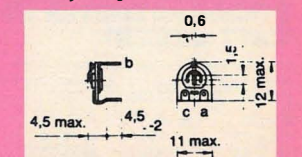

VARIABEL MOTSTAND/ TRIMME-POTENTIOMETER

Subminiatur, 0,05 Watt liggende. Til trykte kretser, raster 5/10 mm.

Best.nr.	Verdi	kr 2,-
43 05 10	100 ohm	kr 2,-
43 05 28	250 Ω	kr 2,-
43 05 36	500 Ω	kr 2,-
43 05 44	1 KΩ	kr 2,-
43 05 52	2,5 KΩ	kr 2,-
43 05 60	5 KΩ	kr 2,-
43 05 79	10 KΩ	kr 2,-
43 05 87	25 KΩ	kr 2,-
43 05 95	50 KΩ	kr 2,-
43 06 09	100 KΩ	kr 2,-
43 06 17	250 KΩ	kr 2,-
43 06 25	500 KΩ	kr 2,-
43 06 33	5 MΩ	kr 2,-
43 06 41	2,5 MΩ	kr 2,-
43 06 50	5 MΩ	kr 2,-

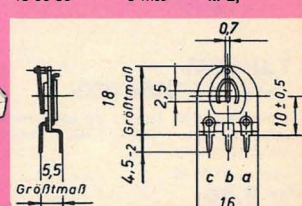

VARIABEL MOTSTAND/ TRIMME-POTENTIOMETER

I miniatur, stående 0,1 Watt.

Til trykte kretser, raster 5/10 mm, med kullsløyfer.

Best.nr.	Verdi	kr 2,-
43 10 10	100 ohm	kr 2,-
43 10 28	250 Ω	kr 2,-
43 10 36	500 Ω	kr 2,-
43 10 44	1 KΩ	kr 2,-
43 10 52	2,5 KΩ	kr 2,-
43 10 60	5 KΩ	kr 2,-
43 10 79	10 KΩ	kr 2,-
43 10 87	25 KΩ	kr 2,-
43 10 95	50 KΩ	kr 2,-
43 11 09	100 KΩ	kr 2,-
43 11 17	250 KΩ	kr 2,-
43 11 25	500 KΩ	kr 2,-
43 11 33	1 MΩ	kr 2,-
43 11 41	2,5 MΩ	kr 2,-
43 11 50	5 MΩ	kr 2,-

LITE POTMETER 1/5 W LIN.

Potentiometer uten strømbryter, til trykte kretser + sentralfastgjøring. Kapsel-Ø 21,5 mm, lengde akse: 32 mm/Ø 6 mm. Med fastgjøringsskruegang M 10 x 0,75.

Best.nr.	Verdi	Best.nr.	Verdi
44 05 15	100 Ω	44 05 82	50 KΩ
44 05 23	250 Ω	44 05 90	100 KΩ
44 05 31	500 Ω	44 06 04	250 KΩ
44 05 40	1 KΩ	44 06 12	500 KΩ
44 05 58	5 KΩ	44 06 20	1 MΩ
44 05 66	10 KΩ	44 06 39	2,5 MΩ
44 05 74	25 KΩ	44 06 47	5 MΩ

Alle verdiene har samme pris

Pris kr, 8,50 pr. stk.

LITE POTENTIOMETER 1/5 WATT LINEÆRT

Samme som "44 06 12", men med strømbryter.

Best.nr. 44 20 89

Pris kr. 14,50 pr. stk.

LITE POTMETER 1/5 WATT LOG.

Uten strømbryter.

Best.nr.	Verdi	Best.nr.	Verdi
44 10 15	1 KΩ	44 10 74	250 KΩ
44 10 23	5 KΩ	44 10 82	500 KΩ
44 10 31	10 KΩ	44 10 90	1 MΩ
44 10 40	25 KΩ	44 11 04	2,5 MΩ
44 10 58	50 KΩ	44 11 12	5 MΩ
44 10 66	100 KΩ		

Alle verdiene har samme pris
Pris kr 8,50 pr. stk.

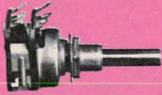

STEREO POTMETER 1/5 WATT LINEÆRT

Med kullsløyfer, til trykte kretser + sentralfastgjøring, kapsel-Ø 21,5 mm, lengde på akse: 32 mm/Ø 6 mm.

Best.nr.	Verdi	kr
44 30 18	1 KΩ	kr 14,50
44 30 26	5 KΩ	kr 14,50
44 30 34	10 KΩ	kr 14,50
44 30 42	25 KΩ	kr 14,50
44 30 50	50 KΩ	kr 14,50
44 30 69	100 KΩ	kr 14,50
44 30 77	250 KΩ	kr 14,50
44 30 85	500 KΩ	kr 14,50
44 30 93	1 MΩ	kr 14,50



4 VARIABLE MOTSTANDER MED SPAK

I åpen utførelse, laget av kunststoff, 85 x 74 mm. Bane 1: 500 KΩ lineær, bane 2: 10 KΩ lineær, bane 3: 500 KΩ log, bane 4: 100 KΩ log.

Best.nr. 97 04 68
kr 9,—



SKYVE-POTENTIOMETER

- Skyvebanelengde: 40 mm
- Loddetilkobling
- 25 kΩ (logaritmisk)

Best.nr. 94 00 46
kr 3,—

- Skyvebanelengde: 44 mm
- Loddetilkobling
- 500 kΩ (logaritmisk)

Best.nr. 95 30 40
kr 3,—

500 kΩ (lineær)

Best.nr. 95 30 32
kr 3,—

TRIMMEPOTENTIOMETER FOR MINDRE ENN KR 0,20 PR. STK.

Miniatyr Trimmepotentiometer 500 stykker blandete størrelser og verdier (stående og liggende) samlet i en pakke. (Egner seg for printmontasje)

Best.nr. 49 72 74
kr. 99,50 pr. sett
(500 stk.)

POTMETERE 25 STK

Med og uten strømbryter, lin og log. 4 og 6 mm aksel Ø. Enkel-dobbelt, og tandem-potmeter.

Sortimentsinnhold 25 stk.
Best.nr. 60 02 02
kr. 45,—

MOTSTANDER

Meget bra sortert, aksial utførelse fra 0,125 inntil 2 W.

Sortimentsinnhold: 100 stk.
Best.nr. 60 00 16
kr. 20,—

Sortimentsinnhold 250 stk.

Best.nr. 60 00 24
kr. 40,—

JUSTERBARE MOTSTANDER

Diverse utførelser, stående og liggende, miniatyr og subminiatyr.

Sortimentsinnhold 25 stk.
Best.nr. 60 01 56
kr. 17,—

1000 STK. MOTSTANDER

Sortimentspakning med motstander i diverse verdier fra 1/8 - 2 Watt. Aksiale motstander med bøyde forbindelsesstråder for liggende eller stående type.

Best.nr. 49 72 66
kr. 38,—

500 STK JUSTERBARE MOTSTANDER

Sortimentspakning med justerbare motstander i forskjellige verdier og typer. Liggende, stående miniatyr og subminiatyrtyper.

Best.nr. 49 72 74
kr. 98,—

TILBUD

TANDEM-POTENTIOMETER

Ø-akse 4/6 mm, lengde på akse uten vinning: 23 mm, verdi 2 x 100 kΩ (lineært) uten strømbryter.

Best.nr. 97 00 42
kr 9,50

Potentiometer med verdi: 2 x 1 Mohm (logaritmisk) med strømbryter

Best.nr. 97 00 50
kr. 14,50

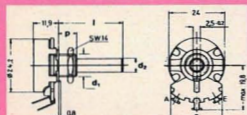

TRÅDVIKLET POTENTIOMETER 6 WATT LINEÆRT

I liten utførelse. Kapsel-Ø: 24 mm. Lengde på akse: 60 mm/Ø 6 mm. Kan for eksempel brukes til å kontrollere ekstra høyttalere.

Best.nr.	Verdi	kr
44 47 66	10 Ω	kr 34,50
44 47 74	25 Ω	kr 34,50
44 47 82	50 Ω	kr 34,50
44 47 90	100 Ω	kr 34,50
44 48 04	250 Ω	kr 34,50
44 48 12	500 Ω	kr 34,50
44 48 20	1 KΩ	kr 34,50
44 49 39	5 KΩ	kr 34,50
44 48 47	10 KΩ	kr 34,50
44 48 55	25 KΩ	kr 34,50



2 KANALS STYREPINNE

Til universelt bruk f.eks. radiokontroll, miksepudd, fjernstyring, TV-spill, styring, radiofjernstyring, osv.

Best.nr.	Verdi	kr
44 70 21	5 KΩ	kr. 49,50
44 70 48	100 KΩ	kr. 49,50



MOTSTANDER

7 watt (KH 16038) 210-8
Følsomhet: ± 10 %
Mål: 6,4 x 6,4 x 25 mm

Best.nr.	Verdi	Best.nr.	Verdi	Best.nr.	Verdi
41 05 19	2,7 Ω	41 06 75	56 Ω	41 08 37	1,2 kΩ
41 05 27	3,3 Ω	41 06 83	68 Ω	41 08 45	1,5 kΩ
41 05 35	3,9 Ω	41 06 91	82 Ω	41 08 53	1,8 kΩ
41 05 43	4,7 Ω	41 07 05	100 Ω	41 08 61	2,2 kΩ
41 05 51	5,6 Ω	41 07 13	120 Ω	41 08 70	2,7 kΩ
41 05 60	6,8 Ω	41 07 21	150 Ω	41 08 88	3,3 kΩ
41 05 78	8,2 Ω	41 07 30	180 Ω	41 08 96	3,9 kΩ
41 05 86	10 Ω	41 07 48	220 Ω	41 09 00	4,7 kΩ
41 05 94	12 Ω	41 07 56	270 Ω	41 09 18	5,6 kΩ
41 06 08	15 Ω	41 07 64	330 Ω	41 09 26	6,8 kΩ
41 06 16	18 Ω	41 07 72	390 Ω	41 09 34	8,2 kΩ
41 06 24	22 Ω	41 07 80	470 Ω	41 09 42	10 kΩ
41 06 32	27 Ω	41 07 99	560 Ω	41 09 50	12 kΩ
41 06 40	33 Ω	41 08 02	680 Ω	41 09 69	15 kΩ
41 06 59	39 Ω	41 08 10	820 Ω	41 09 77	22 kΩ
41 06 67	47 Ω	41 08 29	1 kΩ	41 09 85	33 kΩ

kr. 5,—

KRAFTIGE REGULERBARE MOTSTANDER

i åpen utførelse, viklet på et spesielt keramisk materiale, reguleringskurve lineær, akslingslengde 32 mm, 6 mm Ø, dreieområde 270°.

Disse sementerte høyeffekts-trådmotstandene brukes overalt i elektronikken der kravene er store effekter og liten plass. Innstillingsmoment pcm. 100-300, overflatetemperatur ved nominabelasting 300°C.

20 watt lineær
Innkapsling 35 mm Ø, innbyggningsdybde 26 mm, sentralfeste M 10 mm, aksling 6 mm Ø, lengde 24 mm.

Best.nr.	Verdi	Best.nr.	Verdi	Best.nr.	Verdi
44 50 96	6,8 Ω	44 51 34	100 Ω	44 51 69	1 kΩ
44 51 00	10 Ω	44 51 42	220 Ω	44 51 77	4,7 kΩ
44 51 18	22 Ω	44 51 50	470 Ω	44 51 85	8,2 kΩ
44 51 26	47 Ω				

kr. 59,—

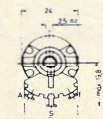
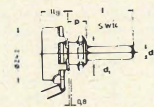

TILBUD

TRIMME-POTENTIOMETER

For trykte kretser. Loddetilslutning 1 mm Ø. Mål: 44 x 5 x 7 mm. Raster 30/35 mm.

Knapp/kanteskive:

- 1 = Ø 10 x L 9 mm
- 2 = Ø 7 x L 16 mm
- 3 = Ø 6 x L 30 mm
- 4 = Ø 19 x L 3 mm
- 5 = Ø 15 x L 3 mm

Best.nr.	Kohm	Omdrein.	Drev	Form: knapp	Pris pr. stk.
42 49 00	10 ohm	10	K	1	kr. 2,—
42 49 19	100	20	K	2	kr. 2,—
42 49 27	100	20	A	3	kr. 2,—
42 49 35	100	20	S	4	kr. 2,—
42 49 43	400	20	S	5	kr. 2,—

TRIMM-POTENTIOMETER MED PRETISJONS-SPINDEL

I Cermet-utførelse. Høy innstillingsnøyaktighet ved avbalansering av spindel. Stor langtidsstabilitet. Kapselen er laget av harpiks-epoxyd. Bygningshøyde kun 6,3 mm. Høy pålitelighet ved at den i så stor grad er uavhengig av miljøforandring (meget høy kvalitet). Lineær motstandskurve. Belastbarhet: 0,75 W. Omgivelsestemperatur: -55° til +125°C. Innstillingsområde: 15 rotasjoner. Toleranse: ±10%.

Best.nr.	Verdi	Best.nr.	Verdi	Best.nr.	Verdi
42 50 10	10 ohm	42 50 79	1 Kohm	42 51 33	100 Kohm
42 50 28	20 ohm	42 50 87	2 Kohm	42 51 41	200 Kohm
42 50 36	50 ohm	42 50 95	5 Kohm	42 51 50	500 Kohm
42 50 44	100 ohm	42 51 09	10 Kohm	42 51 68	1 Mohm
42 50 52	200 ohm	42 51 17	20 Kohm		
42 50 60	500 ohm	42 51 25	50 Kohm		

Alle verdiene har samme pris.
Pris kr. 16,50 pr. stk.

KONDENSATORER

KERAMISKE FLATKONDENSATORER

63 V DC og 32 V AC
Tilfredsstiller vanlige krav. Kondensatorene er dekket av kunstharpiks.
Mål i mm: 6×2,5×H (L×B×H). Raster mål: 5 mm.
Temperaturområde fra -25 til +85° C, 63 V.

63 V DC 40 V AC

Best.nr.	Verdi nF:	H:	Pris pr. stk.
45 14 01	10 nF	6 mm	kr. 1,50
45 14 10	22 nF	7 mm	kr. 1,50
45 14 28	33 nF	5 mm	kr. 1,50
45 14 36	47 nF	5 mm	kr. 1,50
45 14 44	68 nF	8 mm	kr. 1,50
45 14 52	100 nF	10 mm	kr. 2,50
45 14 60	220 nF	19 mm	kr. 4,50
45 14 79	330 nF	9 mm	kr. 8,50
45 14 87	470 nF	9 mm	kr. 8,50

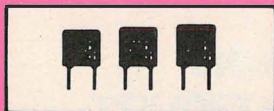

METALLISERTE POLYESTERKONDENSATORER

- Fra 0,01 μ F til 1,0 μ F i rastermål 7,5 mm.
- Fuktigssikkert innebygget i kunststoffhus.
- Hellingsevne

Teknisk angivelse:

Isolering: Polyethylentereftalat-folie. Belegg: aluminium, påmetallisert. Emballasje: Flammehemmende kunststoffkasse av harpiks epoxyd. Rød farge. Bruksklasse: FME etter DIN 40 040, temperaturområde -55° C til +100° C, prøvebestemmelser: etter DIN 44 110.

100 V DC/63 V AC

Best.nr.	Verdi μ F	B×H×L/mm	Rastermål:	Pris pr. stk.
45 51 21	0,01 μ F	3×8,5×10	7,5	kr. 2,50
45 51 30	0,015 μ F	3×8,5×10	7,5	kr. 2,50
45 51 48	0,022 μ F	3×8,5×10	7,5	kr. 2,50
45 51 05	0,033 μ F	3×8,5×10	7,5	kr. 2,50
45 51 13	0,047 μ F	3×8,5×10	7,5	kr. 2,50
45 52 61	0,068 μ F	3×8,5×10	7,5	kr. 2,50
45 52 70	0,1 μ F	3×8,5×10	7,5	kr. 2,50
45 52 88	0,15 μ F	3×8,5×10	7,5	kr. 2,50

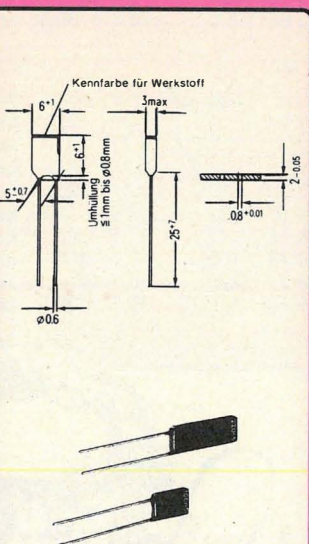

FLATE, KERAMISKE KONDENSATORER

250 V
Innfriir alminnelige krav, brukes i miniatyr-konstruksjoner.
Mål: 6×6×3 mm, temperatur -45 til +85° C.

Best.nr.	Verdi:	Pris pr. stk.
45 18 78	2,2 nF	kr. 1,—
45 18 94	2,7 nF	kr. 1,—
45 19 08	3,3 nF	kr. 1,—
45 19 16	3,9 nF	kr. 1,—
45 19 24	4,7 nF	kr. 1,—

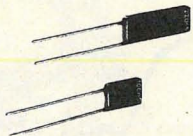

KONDENSATORER (ELEKTROLYTT) LAV-VOLT-ELKO

Spesielt for transistorteknikk, beste kvalitet, i aksial og stående utførelse. Forskjellige spenninger og bra sorterte kapasitetsområder.

Sortimentsinnhold 25 stk.

Best.nr. 60 05 04

kr. 48,—

ELEKTROLYTT-KONDENSATORER

20 V AC og DC.
Dette er vår mest solgte type som tilfredsstiller vanlige krav. Kondensatorene er helsevisede, og derfor absolutt kontaktsikre.
Verdi: 10000 μ F. Mål: 30 × 58.

Best.nr. 47 17 47

kr. 39,50 pr. stk.

SIEMENS ELEKTROLYTT-KONDENSATOR

12 V AC og DC.
Verdi: 10000 μ F.
Mål: 25,7 × 41,5 mm (Ø × L).

Best.nr. 47 10 97

kr. 19,50 pr. stk.

TILBUD

DETTE BØR DU LESE: SPEIELT VALGT UT AV FRITHJOF ARNGREN



TANTAL-ELEKTROLYTT-KONDENSATORER

Best.nr.	Verdi	Spenning	Pris
49 47 71	150 μ F	6,3 V	kr. 1,50
49 47 80	4,7 μ F	10 V	kr. 1,—
49 47 98	10 μ F	10 V	kr. 1,—
49 48 28	0,22 μ F	35 V	kr. 1,—
49 48 36	0,47 μ F	35 V	kr. 1,—
49 48 44	6,8 μ F	35 V	kr. 1,—
49 48 52	0,1 μ F	50 V	kr. 1,50



KERAMIKK-KONDENSATORER

I rør og skiver, fra 30 inntil 500 V.
Sortimentsinnhold 100 stk.

Best.nr. 60 20 70

kr. 19,—



STYROFLEX-KONDENSATORER

Den beste sortering fra 25 inntil 500 V.
Sortimentsinnhold 100 stk.

Best.nr. 60 03 26

kr. 19,—

MKS-KONDENSATORER

Meget bra sortert, utførelse for trykte kretser, nyeste utførelse, fra 100 inntil 1000 V.

Sortimentsinnhold 25 stk.

Best.nr. 60 07 50

kr. 25,—

ARTIGE SORTIMENT

1000 stk. keramikk-kondensatorer.
Meget bra sortert pakning med keramiske kondensatorer i diverse kapasiteter og spenninger fra 160-400 V.

Best.nr. 49 72 58

kr. 50,—

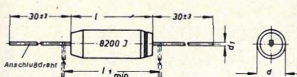

STYROFLEX-KONDENSATORER

630 V AC og DC.
Temperaturområde: -25° C til +70° C.
Toleranse: \pm 5% (\pm 1 pF)

Best.nr.	Verdi	Pris pr. stk.
45 25 80	100 pF	kr. 3,—
45 26 53	1000 pF	kr. 3,—
45 27 50	10000 pF	kr. 8,50

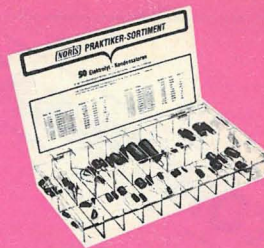

PRAKTISK ELKO-SORTIMENT

50 stk. Elektrolyttkondensatorer.
Inneholder 50 Elkos av nyeste produksjon.

De 20 sammenstilte verdiene er maksimalt tilpasset hobbyelektronikerens behov.

Sortimentene er oversiktlig sortert i en praktisk, alltid brukbar, gjennomskiktig kunststoffeske.

Innleggsblad følger (innhold, verdier, bestillingsnummer).

Esken inneholder følgende verdier:
Aksial: 16/20 V: 4,7 μ F, 10 μ F, 47 μ F, 100 μ F, 220 μ F; 35/40 V: 2,2 μ F, 4,7 μ F, 10 μ F, 100 μ F, 1000 μ F.

Radial: 16/20 V: 1 μ F, 10 μ F, 97 μ F, 100 μ F, 220 μ F; 35/40 V: 4,7 μ F, 10 μ F, 22 μ F, 47 μ F, 220 μ F.

Esken inneholder minst 2 stk. av hver verdi, de mest benyttede verdier gies i 3 stk.

Best.nr. 60 01 21

kr. 198,—

IMPULS-KONDENSATORER

Best.nr.	Verdi	Spenning	Pris/stk.
96 94 27	18 pF	5 kV	kr. 1,50
98 33 30	50 pF	5 kV	kr. 1,50
98 33 90	100 pF	7 kV	kr. 1,50
96 94 51	330 pF	2 kV	kr. 1,50



2 POL-XY-KONDENSATOR (STØYFJERNER)

250 V AC, VDE-testet. Kapasitet: 0,1 μ F.
Tilkobling: Isolerte ledninger LiY 0,5 mm². Tverrkapasitet: 2 × 2500 μ F.
Mål: 16 × 34 (Ø × L) mm.

Best.nr. 45 22 62

kr. 14,50



DREIE-KONDENSATORER KERAMISKE TRIMMERE

Til trykte kretser, rotor Ø 10 mm.

Best.nr.	Verdi	Pris
48 29 27	2-6 pF	kr. 3,50
48 29 43	3-12 pF	kr. 3,50
48 29 51	4-20 pF	kr. 3,50
48 29 60	6-25 pF	kr. 3,50
48 29 78	6-40 pF	kr. 4,50
48 29 86	10-60 pF	kr. 4,50

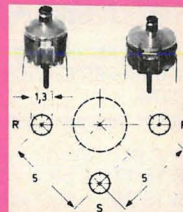

KUNSTSTOFF TRIMME-KONDENSATORER

PCB (Printed Circuit Board)
= Trykte kretskort) montasje
Ø 7,5 mm rotor

Best.nr.	Verdi	Pris pr. stk.
48 30 01	1,2-6 pF	kr. 4,50
48 30 10	1,4-10 pF	kr. 4,50
48 30 28	1,6-15 pF	kr. 4,50
48 30 36	1,8-22 pF	kr. 4,50
48 31 25	2,0-45 pF	kr. 4,50

PCB montasje
Ø 10 mm rotor

Best.nr.	Verdi	Pris pr. stk.
48 30 87	4,5-70 pF	kr. 6,50
48 31 33	6,0-110 pF	kr. 6,50

KONDENSATORER

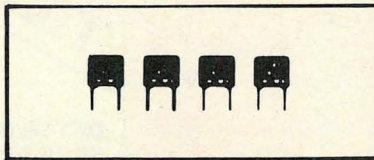

METALLISERTE POLYESTERKONDENSATORER

I kunststoff-hus. Kondensatorene er utviklet for små konstruksjoner. Temperaturområde fra -55° til 100° C.

63 V DC/40 V AC

Best.nr.	Verdi: μ F	B×H×L/mm	PCB hullavstand:	Pris pr. stk.
45 53 34	0,01 μ F	2,5×7×7,2	5 mm	kr. 2,50
45 53 42	0,015 μ F	2,5×7×7,2	5 mm	kr. 2,50
45 53 50	0,022 μ F	2,5×7×7,2	5 mm	kr. 2,50
45 53 69	0,033 μ F	2,5×7×7,2	5 mm	kr. 2,50
45 53 77	0,047 μ F	2,5×7×7,2	5 mm	kr. 2,50
45 53 85	0,068 μ F	2,5×7×7,2	5 mm	kr. 2,50
45 53 93	0,1 μ F	3×7,5×7,2	5 mm	kr. 2,50
45 54 07	0,15 μ F	3,5×8,5×7,2	5 mm	kr. 5,50
45 54 15	0,22 μ F	3,5×8,5×7,2	5 mm	kr. 5,50
45 54 23	0,33 μ F	4,5×9,5×7,2	5 mm	kr. 9,50
45 54 31	0,47 μ F	5×10×7,2	5 mm	kr. 9,50
45 54 00	0,68 μ F	5×10×7,2	5 mm	kr. 9,50
45 54 18	1,0 μ F	5,5×11,5×7,2	5 mm	kr. 9,50

63 V DC/40 V AC

Best.nr.	Verdi μ F	B×H×L/mm	PCB hullavstand	Pris pr. stk.
41 51 72	0,22 μ F	3×8,5×10	7,5	kr. 4,50
45 51 80	0,33 μ F	4×9×10	7,5	kr. 4,50
45 51 99	0,47 μ F	4,5×9,5×10,3	7,5	kr. 4,50
45 52 02	0,68 μ F	5×10,5×10,3	7,5	kr. 9,50
45 52 10	1 μ F	5,7×12,5×10,3	7,5	kr. 9,50

KONDENSATORER I SUBMINIATYR

100 V DC og 63 V AC

Kondensatorer av polyester med metallfoliebelegg.

Kondensatorene er i kunststoffkapsler, og har kontakt i front. De er nyttige i småbygningsteknikker med meget små dimensjoner. Kondensatorene egner seg spesielt bra i forbindelse med integrerte koblingskretser. De er fuktsikre, og har et temperaturområde på fra -55° C til $+100^{\circ}$ C. Tolerans $\pm 20\%$.

Best.nr.	Verdi:	B×H×L/mm	Rastermål:
45 50 16	1000 pF	2,5×6,5×7,2	5 mm
45 50 24	1500 pF	2,5×6,5×7,2	5 mm
45 50 32	2200 pF	2,5×6,5×7,2	5 mm
45 50 40	3300 pF	2,5×6,5×7,2	5 mm
45 50 59	4700 pF	2,5×6,5×7,2	5 mm
45 50 67	6800 pF	2,5×6,5×7,2	5 mm
45 50 75	0,01 μ F	3×7,5×7,2	5 mm

Alle verdiene har samme pris.

kr. 1,50 pr. stk.

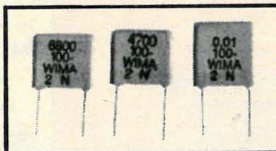

SIEMENS ELEKTROLYTT-KONDENSATORER

Tilfredsstillter alminnelige krav. Aksial, liten utførelse. Temperaturområde: -40° C til $+85^{\circ}$ C. Toleranse: $+50\%$ til -10% .

40 V

Best.nr.	Verdi μ F	$\varnothing \times L$ mm	Pris pr. stk.
47 12 91	22	7 × 18	kr. 3,50
47 13 05	47	9 × 15	kr. 4,50
47 13 13	100	10,5 × 20,5	kr. 4,50
47 13 21	220	10,5 × 25,5	kr. 6,50
47 13 30	470	12,7 × 31,5	kr. 8,50
47 13 48	1000	16,7 × 31,5	kr. 14,50
47 13 56	2200	21,7 × 41,5	kr. 19,50

SIEMENS ELEKTROLYTT-KONDENSATORER

Tilfredsstillter vanlige krav. På grunn av meget liten utførelse egner den seg best for trykte kretser og små konstruksjoner.

Rastermål 5 mm (*10 mm), temperaturområde -40° C til $+70^{\circ}$ C. Toleranse $+100\%$ til -10% .

40 V DC

Best.nr.	Verdi μ F	$\varnothing \times L$ mm	Pris pr. stk.
47 55 13	22	8,7 × 12,5	kr. 2,50
47 55 21	47	10,8 × 12,5	kr. 3,—
47 55 30	100	13 × 16,5	kr. 3,—
47 55 48	220	13 × 20,5	kr. 4,—
47 55 56	470	15 × 30	kr. 4,—
47 55 64	1000	16,5 × 30,5*	kr. 4,50

63 V DC

Best.nr.	Verdi μ F	$\varnothing \times L$ mm	Pris pr. stk.
47 57 69	1	8,7 × 12,5	kr. 2,50
47 57 77	2,2	8,7 × 12,5	kr. 3,—
47 57 85	4,7	8,7 × 12,5	kr. 3,—
47 57 93	10	8,7 × 12,5	kr. 3,—
47 58 07	22	10,8 × 12,5	kr. 3,50
47 58 15	47	13 × 16,5	kr. 3,50
47 58 23	100	13 × 20,5	kr. 4,50
47 58 31	220	15 × 30	kr. 6,—
47 58 40	470	16,5 × 30,5*	kr. 9,50

KERAMISKE SKIVE-KONDENSATORER

Nominellspenning: 400 V. Isolasjonsmotstand: 10000 M ohm. Tillatelig temperatur: -40 til $+85^{\circ}$ C. Toleranse: 1 pF til 8,2 pF = $\pm 1\%$. 10 pF til 18 pF = $\pm 10\%$. Rest $+50\%$ / -20% .

Egner seg spesielt bra innen høyfrekvenskonstruksjoner (opptil ca. 600 MHz).

Best.nr.	Verdi	\varnothing mm	Best.nr.	Verdi	\varnothing mm	Best.nr.	Verdi	\varnothing mm
45 15 17	1 pF	5	45 16 22	8,2 pF	5	45 17 38	68 pF	5
45 15 25	1,2 pF	5	45 16 30	10 pF	5	45 17 46	100 pF	5
45 15 33	1,5 pF	5	45 16 49	12 pF	5	45 17 54	150 pF	5
45 15 41	1,8 pF	5	45 16 57	15 pF	5	45 17 62	220 pF	5
45 15 50	2,2 pF	5	45 16 65	18 pF	5	45 17 70	330 pF	5
45 15 68	2,7 pF	5	45 16 73	22 pF	5	45 17 89	470 pF	5
45 15 76	3,3 pF	5	45 16 81	27 pF	5	45 17 97	680 pF	5
45 15 84	3,9 pF	5	45 16 90	33 pF	5	45 18 00	1000 pF	5
45 15 92	4,7 pF	5	45 17 03	39 pF	5	45 18 19	1500 pF	5
45 16 06	5,6 pF	5	45 17 11	47 pF	5	45 18 27	2200 pF	5
45 16 14	6,8 pF	5	45 17 20	56 pF	5	45 18 35	3300 pF	5

Pris pr. stk. for alle typene:

kr. 1,50



DREIKONDENSA-TORER HF-TRIMMERE

Luft-trimmere

Små trimmere for to-hulls feste eller loddeører, med forsøvede messing-lameller, og grunnplate av keramikk. Plateavstand 0,25 mm, trimmeren er uten stopper, kan dreies helt rundt, kan justeres med skrutrekker fra begge sider, mål: 11,5 x 11,5 mm.

Best. nr.	Verdi	kr.
48 26 17	1,2-3 pF	kr. 39,50
48 26 33	1,5-7 pF	kr. 44,—
48 26 41	1,7-9 pF	kr. 44,—
48 26 50	1,9-11 pF	kr. 44,—
48 26 68	2-13 pF	kr. 49,50

KONDENSATORER

Wima MKS 4

630 V ~
220 V ~
Temperaturområde: -55 til +100°C
Toleranse: ±20 %

Best. nr.	Verdi	Dim. mm BxHxL	RM mm	Pr. stk.
45 90 38	0,022µF	5x11x13	10	2,50
45 90 54	0,047µF	6x12,5x18	15	5,50
45 90 70	0,1 µF	6x15x26,5	22,5	5,50
45 90 97	0,22µF	8x18,5x26,5	22,5	9,50

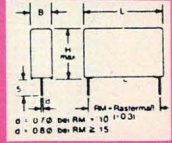

NORIS HIT-PULT

En meget moderne pulteske i softline-utførelse. Laget av grafit-grå ABS-plast og appelsinskall-overflate.

Det er spor inne i kassen for platene som kan skyves inn på tvers og på langs, det er dessuten 12 festeskruer for vertikalt feste av Europlatiner. Selvekset aluminium frontplate som er 1,5 mm tykk. I esken følger det med skruer og 4 sklisikre selvklebende plast-knotter.

Best.nr. 52 07 80
kr. 149,50

TEKO PLAST-PULT-ESKE MED ALUMINIUM FRONTPLATE

Denne er utformet med en frontplate som heller 15°, ideell til for eksempel hustelefoner. Baksiden har åpninger for ledninger, frontplaten består av 1 mm tykt aluminium, esken ellers av blå-grå plast, skruer medfølger.

Best.nr.	Type	Mål mm AxBxCxDxE	kr.
52 39 68	362	160x95x45x60x49	kr. 59,50
52 39 76	363	215x130x65x75x45	kr. 98,—
52 39 84	364	310x170x65x85x50	kr. 149,—

(SE BOKSER SID 97)

WIMA KONDENSATORER

Wima MKS 4

1 000 V ~ 250 V ~
Temperaturområde: -55°- +100°C, toleranse: ±20 %.

Best.nr.	Verdi	Mål, mm BxHxL	RM mm	Pr. stk.
45 92 67	0,01 µF	5x11x18	15	kr. 4,50
45 92 83	0,022µF	6x12,5x18	15	kr. 4,50
45 92 91	0,033µF	6x15x26,5	22,5	kr. 9,50
45 93 05	0,047µF	7x16,5x26,5	22,5	kr. 9,50
45 93 13	0,068µF	8,5x18,5x26	22,5	kr. 9,50
45 93 21	0,1 µF	10,5x19x26,5	22,5	kr. 9,50
45 93 48	0,22 µF	13x24x31,5	27,5	kr. 14,50

INDUKTORER



INDUKTORER

HF-spoler i miniatyr fra

kr. 3,50

Utførelse: aksial

Best.nr.	Verdi	Pris pr. stk.
53 42 34	2,3 µH	kr. 4,50
53 42 69	10,0 µH	kr. 4,50
53 42 77	16 µH	kr. 4,50
53 43 07	25 µH	kr. 4,50
53 43 15	30 µH	kr. 4,50
53 43 31	80 µH	kr. 4,50
53 43 40	150 µH	kr. 4,50
53 43 66	180 µH	kr. 4,50
53 43 74	350 µH	kr. 4,50

SPESIALTILBUD!

Bare så lenge lageret rekker: HF-spole Verdi: 800 µH, utførelse: radial

Best.nr. 53 43 82
kr. 3,50

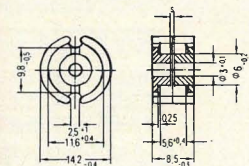

SIEMENS KJERNESPOLE TIL DIN 41293

Ø 14x8 mm
Verdi: 250 nH

Best.nr. 53 51 17
kr. 19,50

HF-BYGGESTENER

Miniatyrfilter

I størrelsen 7x7 mm og 10x10 mm til reparasjon av reiseradioer osv. Sortimentsinnhold 25 stk.

Best.nr. 60 09 03
kr. 25,—

HF SPOLER I MINIATYR

Meget god kvalitet. Høy styrbarhet ved bruk av moderne, verdifullt kjernemateriell, lite magnetisk tap. (Disse HF spolene kan avbalanseres).

Best.nr.	Verdi:	Utførelse:	Tråd-Ø	R-Cu	Pris pr. stk.
53 45 01	2,5 µH	A	0,3 mm		kr. 9,50
53 45 10	5 µH	A	0,3 mm		kr. 9,50
53 45 28	10 µH	A	0,3 mm		kr. 9,50
53 45 36	25 µH	A	0,1 mm	0,26	kr. 9,50
53 45 44	50 µH	A	0,1 mm	0,4	kr. 9,50
53 45 52	200 µH	E	0,15 mm	0,9	kr. 9,50
53 45 60	500 µH	E	0,15 mm	2,8	kr. 9,50
53 45 79	1 mH	E	0,11 mm	6,2	kr. 9,50
53 45 87	2,5 mH	E	0,1 mm	18	kr. 9,50
53 45 95	5 mH	C	0,08 mm	31+	kr. 14,50
53 46 09	10 mH	C	0,06 mm	78+	kr. 14,50

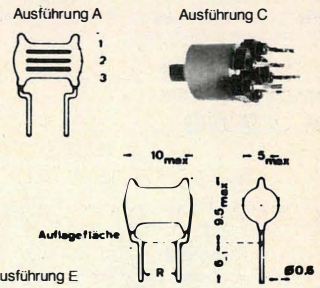

KERAMISK BÅNDFILTER

Keramiske båndfilter er bygningselementer med svingkretsegenskaper. De brukes på båndfiltersteder i ZF-forsterkere. Virkemåten er meget lik virkemåten til et kvartsfilter.

De keramiske filterne leveres som 2-pol og 4-pol. 2-pol filteret settes inn på avvergings-kondensatorens plass i emitterledningen. 4-pol filteret virker som et frekvensbestemmende ledd mellom forsterkertrinnenens kollektor og basis.

Bet.nr.	Type:	Frekvens	Polantall	3 dB båndbredde	Pris pr. stk.
53 50 10	BFB 455 A	455 kHz	2	8±2 kHz	kr. 9,50
53 50 36	CDA 5,5 MC	5,5 MHz	4	60 kHz	kr. 9,50
53 50 44	SFE 10,7 MS2	10,7 MHz	4	230 kHz	kr. 9,50

ZF-FILTER I MINIATYR

AM

Frekvens 455 kHz, brukes: til reparasjon av transistorradioer, til konstruksjon av AM-trinn. Mål: 10x10x12 mm.

Best.nr.	Farge:	Primær:	Sekundær:	Kretskapasitet:	Frekv.	Bestemmelse:
53 46 50	gul	50 Kohm	500 Ohm	180±20 pF	455±20 kHz	1. ZF filter (Inngangstrinn)
53 46 68	hvit	50 Kohm	500 Ohm	180±20 pF	455±20 kHz	2. ZF filter (Mellomtrinn)
53 46 76	sort	20 Kohm	5 Ohm	180±20 pF	455±20 kHz	demodulator (Detektortrinn)

Utførelse 7x7x8,5 mm:

Best.nr.	Farge:	Primær:	Sekundær:	Kretskapasitet:	Frekv.	Bestemmelse:
53 47 06	gul	50 Kohm	500 Ohm	180±20 pF	455±20 kHz	1. ZF filter
53 47 14	hvit	50 Kohm	500 Ohm	180±20 pF	455±20 kHz	2. ZF filter
53 47 22	sort	20 Kohm	5 Kohm	180±20 pF	455±20 kHz	demodulator

kr. 9,50

STØYDEMPEDROSSEL

Til thyristor- og triackoblinger, 30 vindinger. (220 V AC)

Best.nr.	Type:	Strømstyrke:	Min. induks.	Trådstyrke	Ytre Øx tykkelse mm	Pris pr. stk.
53 44 04	SFT 830 S	2A	30 µH	0,6	16x8	kr. 9,50
53 44 12	SFT 830 D	2A	50 µH	0,6	16x11	kr. 13,50
53 44 20	SFT 1030	3A	40 µH	0,6	21x11	kr. 14,50
53 44 39	SFT 1240	5A	40 µH	0,8	25x11	kr. 18,50



SPOLELEGEMER

Utførelse: 2 kammer.

Best.nr. 53 51 33
kr. 2,—

AVBALANSERINGS-ELEMENT

Utførelse: avbalanseringskrue med kjerne for N28=sort

Best.nr. 53 51 76
kr. 4,50

ZF-FILTER I MINIATYR

FM

Frekvens 10,7 MHz, mål: 10x10x12 mm.

Best.nr.	Modell:	Bestemmelse:	Pris
53 48 03	FFM 1	1. ZF filter	kr. 12,—
53 48 11	FFM 2	2. ZF filter	kr. 12,—
53 48 20	FFM 3	3. ZF filter	kr. 12,—

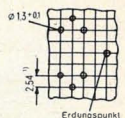

BØYLEHOLDER

Utførelse: til trykte kretser, 6 loddeøyne.

Best.nr. 53 51 50
kr. 7,50

ISOLERINGSSKIVE

Utførelse: 2 stk.=1 sats.

Best.nr. 53 51 41
kr. 1,—



PRINTPLATER

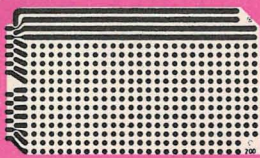

Denne universalplaten er med 5 mm loddepunkt-raster, og er utstyrt med loddestriper på siden.
Mål: 90×150×1,5 mm.
Kobberlag: 35µ.

Best. nr. 52 77 34
kr. 12,50

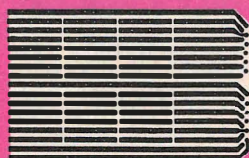

Universalplate med loddestriper i 5 mm raster, 13 loddebaner er 3 × avbrutt.
Mål: 90×150×1,5 mm.
35µ kobberbelegg.

Best. nr. 53 77 50
kr. 12,50

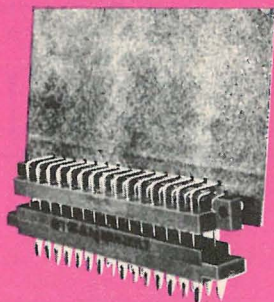

EUROPA-KOBLING

Den mest brukte standardplate, komplett med passende stikkontakt-kobling. Platen består av hardvevd epoxyd som er 1,5 mm tykk, med et kobberbelegg på 35µ. Fordelen ved denne platen er at dens nedre side er boret til og utlagt for 31-pol stikkontakt-forbindelse.
Mål (160×100) mm enkel Europa-plate.

Best. nr. 52 08 53
kr. 8,50

Komplett levering med 31-pol stikkontakt-forbindelse og bøssinglist. (Hankjønn og Hunkjønn).

Best. nr. 52 08 45
kr. 19,50



EKSPERIMENTERINGS-PLATE

Liten eksperimenterings-printplate til prøvekoblinger. Raster 2,54 mm.
Mål: 90×50 mm.

Best. nr. 52 76 29
kr. 11,50

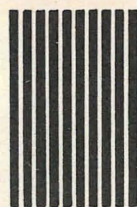

52 75 30

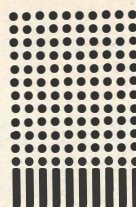

52 75 56

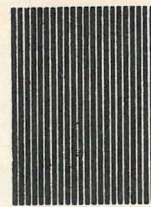

52 75 48



52 75 64

PRINTKORT (FERDIG LAGT UT, MED HULL)

Universal-lederplater

Best. nr.	Mål: mm	Mål: loddepunkt striper:	Utførelse	
52 75 05	160× 50	5 mm	loddepunkter	kr. 12,50
52 75 13	160× 75	5 mm	loddepunkter	kr. 18,50
52 75 21	160×150	5 mm	loddepunkter	kr. 24,50
52 75 30	95×120	5 mm	loddestriper	kr. 12,50
52 75 48	95×120	2,5 mm	loddestriper	kr. 18,50
52 75 56	95×120	5 mm	loddepunkter	kr. 12,50
52 65 64	95×120	2,5 mm	loddepunkter	kr. 16,50
52 75 72	95×180	5 mm	loddestriper	kr. 18,50
52 75 80	95×180	2,5 mm	loddestriper	kr. 24,50
52 75 99	95×180	5 mm	loddepunkter	kr. 18,50
52 76 02	95×180	2,5 mm	loddepunkter	kr. 24,50
52 76 10	50× 90	5 mm	loddestriper	kr. 9,50
52 76 29	50× 90	2,5 mm	loddestriper	kr. 9,50



Alle eksperimenterings-platene leveres boret, Ø 1–1,3 mm.
Kobberbelegget utgjør 35µ. Platetykkelsen utgjør 1,5 mm.

KOBBERPLATER FRA

kr. 3,50

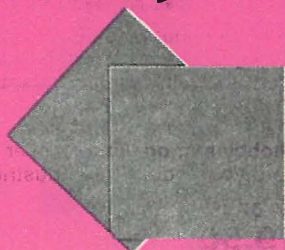

1,5 mm tykke pertinaxplater belagt med 35 µ kobber. Til å skjære ut dine egne "trykte kretser" på.

Best.nr.	Mål(L×B)mm	
52 82 00	50×100	kr. 3,50
52 82 26	100×100	kr. 7,50
52 82 50	200×200	kr. 28,50

1,5 mm tykke epoxyd-glassfiberplater belagt med 35 µ kobber.

Best.nr.	Mål(L×B)mm	
52 83 07	50×100	kr. 6,50
52 83 58	200×200	kr. 44,50

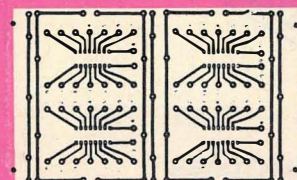

EKSPERIMENTERINGS-PLATER

Passer for 4 ICs, 16-pol, med "dual-in-line" kasse.

Alle hullene er boret 1,3 mm Ø.
Kobberbelegg 35 µ.
Mål: 100×160×1,5 mm.

Best.nr. 52 77 18
kr. 34,50

EURO-PLATE

Spesielt utlagt for montering av integrerte kretser (IC) (alle størrelser) og mikroprosessorer.
Stikkontakt: 32-pol, DIN 41612 passer på kortet.

Best.nr. 52 76 70
kr. 38,50

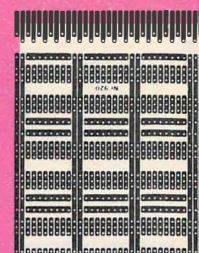

For 2 IC's, 14-pol, med "dual-in-line" kasse, boret hull, Ø 1,3 mm.
Mål: 45×105×1,5 mm.
Kobberbelegg 35 µ.

Best.nr. 52 76 96
kr. 13,50

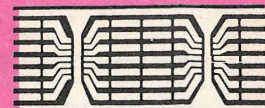

Utførelse lik den forrige, men med 16-pol.

Best.nr. 52 77 00
kr. 14,50

PRINTPLATER

FREMSTILLING AV PRINT

Produksjon av trykte kretskort

Utgangsmaterialet ved fremstilling av trykte kretskort er en tynn plate av et isolermateriale som er belagt med kobber. Slike plater tjener som feste eller holdere for byggeelementene i elektroniske koblinger, samtidig også som "ledningsnett" for kretsen.

For å oppnå dette etser en bort alt kobber som ikke skal tjene som ledninger for elementene, som er stukket gjennom hull i platen og loddet fast på baksiden. På den siden av platen som er belagt med kobber, er det etter etsingen og boringen, et mønster av "kobberveier" og "kobberøyne", som tjener som ledninger i kretsen. Det ønske bildet av "kobberveiene" og "kobberøynene" kopieres eller overføres til basismaterialet på en egnet måte. De dekkede områdene av platen gir etter etsingen den ønskede "Lay-out". For å fremstille trykte kretser finnes det forskjellige metoder:

1. Tegnetoden: Det finnes forskjellige pinner med etsefast blekk, for eksempel Dalo 33 PC, Edding 400 som du finner i denne katalogen.

Først blir et passe tilskåret platestykke rengjort med et vanlig skurepulver (eller Seno Polifox) og avfettet. Deretter overføres det ønskede ledningsbilde, som man først har skissert på et stykke papir, til kobbersiden på platen. Da minus og den strømførende lederen vanligvis går langs ytterkanten på platen, begynner en først med disse. Størrelsen på banene og loddøyne avpasses etter størrelsen på elementene som skal brukes, slik at disse passer ved monteringen. Denne metoden egner seg for enkle, grove kretser og forsøkskoblinger. For finere kretser med stor montasjetetthet er den uegnet, for konturene blir ikke skarpe, og ved smale baner oppstår det lett brudd.

2. Klebesymboler direkte på basismaterialet: Dette er en mer elegant og bedre metode for å fremstille trykte kretskort. Nå benyttes selv-klebende lederbaner og symboler (tilsvarende Letrasett) direkte på kobberbelegget. Fordelen er at det blir mye nøyaktigere på grunn av alle symbolene, for eksempel IC'er, lederbaner, svinger og loddeøyne. Ved kjøp av symbolene må en passe på at de er etsefaste. Denne metoden egner seg for enkeltstykker, fordi layouten må limes opp på nytt for hver gang.

3. Fotometoden: Dette er den mest profesjonelle måten å fremstille trykte kretskort på. Nå benyttes en spesiell tape eller selvklebende lederbaner og symboler som limes på en transparent filmfolie for å fremstille layouten. Denne modellen blir så lagt på fotobelegget på basismaterialet og belastes med en glassplate. Belysningen gjøres med UV lys, for eksempel Osram Ultra-Vitalux 300 W eller et spesielt UV lysstoffør. Belysningstiden med Osram Vitalux på en avstand av ca 30 cm skal være 2,5 min. Deretter følger fremkallingen i etsebad. Kobberplaten blir først lagt i fremkalleroppløsningen med lederbanene opp, og fremkalt. Etter ca 3 sek. blir banene synlige, og fremkallingen er ferdig når det fiolette fotobelegget er oppløst og konturene er synlige.

Forsiktig! Dette går meget fort, platene må etter at det fiolette fotobelegget er oppløst, tæs opp av oppløsningen for å forhindre at lederbanen oppløses.

Nå blir platene vasket i rent vann og lagt i den ferdiglagde etseløsningen. Som etsemiddel egner Jern III Chlorid seg eller det mere kjente Ammoniumpersulfat som er det rene etsemiddelet. På grunn av den klare oppløsningen, har det den fordel at en kan bevokte etsingen, og dermed unngå en underetsing. Deretter kommer en rensing av platene med skurepulver eller Senol Polifox. For å forhindre at de blanke kobberbanene oksyderer, sprøytes det på en loddbar beskyttelses-lakk, for eksempel SK 10.

Boringen av platen gjøres med en egnet boremaskin og hullene for standard deler skal være 1 mm. Hullene for loddenagler, klemmer, trimpot, reléer og så videre skal være 1,3 mm diameter.



FOTOBELAGT BASISMATERIALE

Optimal overflatebearbeidelse, optimalt lakkbelegg, optimal beskyttelsesfolie (ingen kleberester), rene snittkanter.

Fotopositiv-belagte plater. Tykkelse 1,5 mm, ensidig bedekket 0,035 mm med lysbeskyttelsesfolie. Til fremstilling av trykte koblinger i industriutførelse. Transparentegning pålegges, belyses, utvikles, etses som vanlig. Anvisning medleveres.

Lysbeskyttelsesfolien har den fordel at den ønskede størrelse til enhver tid kan skjæres av.

Den riktige tilskjæring av platen skjer f.eks. med en skarp kniv (Cut-lux) og påfølgende avbrekkning over bordkanten har vist seg pålitelig.

Pertinax-plater med fotobesikking, kobberbelegg 35µ, ensidig.

Best. nr.	Plater: størrelse/mm	pr. stk.
52 82 69	60×100	4,50
52 85 10	100×160	9,50
52 85 28	150×200	19,50
52 82 77	200×300	39,50

Epoxyd-plater med fotobesikking, kobberbelegg 35µ, ensidig.

Best. nr.	Plater: størrelse/mm	pr. stk.
52 86 68	60×100	8,50
52 85 60	100×160	19,50
52 85 79	150×200	39,50

Epoxyd-plater med fotobesikking, kobberbelegg 35µ, tosidig.

Best. nr.	Plater: størrelse/mm	pr. stk.
52 86 84	60×100	9,50
52 86 41	100×160	19,50
52 86 50	150×200	39,50

PASSENDE FLATKABEL

Til computer-stikkontakt raster 1,27 mm.

Best. nr.	Poltall	1 meter
60 94 12	16×0,14	kr. 19,50
60 94 20	26×0,14	kr. 29,50
60 94 39	34×0,14	kr. 39,50
60 94 47	40×0,14	kr. 49,50
60 94 55	50×0,14	kr. 69,—

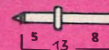

TERMINAL-LODDE-STØTTEPUNKTER

passende for eksperiment-plater, Ø 1,3 mm, forsvøvet. Lengde 8/5 mm. Sortimentsinnhold 100 stykker.

Bestillingsnummer 60 18 02
1 stk. 14,50



SPECIAL-ULTRA-FIOLETT-LAMPE

300 W, E 27 til belysning av fotobesikket folier (Scotchcal) og paneler.

Best. nr. 58 16 66
kr. 248,—

OSRAM NITRAPHOT GLØDELAMPE „S 250 W"

for belysning av Seno-photo-transfer eller andre materialer med fotografisk belegg. Jevn lysfordeling og stor lysstyrke, sokkel E 27, 220 V/250 W.

Best.nr. 52 91 41
kr. 49,50

OBS! OBS! BLOMSTERVENNER, HOBBYGARTNERE OG AKVARISTER!

Lyspære for plantelys, for å styrke og fremme veksten av planter ved svakt lys i blomstervinduer og lignende, også velegnet for akvarier og terarier. 220 V, 100 W, E 27.

Best.nr. 61 89 69
kr. 79,50

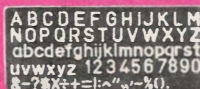

SKRIFTSJABLON, MED STORE OG SMÅ BOKSTAVER

og tall fra 0-9, samt spesialtegn. Mål 152×65×1,5 mm.

Best.nr. 52 97 53
kr. 4,50



Bokstaver og tall til frontplater o.s.v., skrifthøyde: 4,3 mm, arkstørrelse: 90×250 mm.

Best.nr.
52 95 83 Store bokstaver kr. 14,50
52 95 91 Små bokstaver kr. 14,50
52 96 05 Tall kr. 14,50

STIKKONTAKT-PLATINER

Orange platiner med 480 sølvfargede stikkontaktthull, mål 177 × 45 × 8 mm (b × h × t), leveres med innsatte kontaktkammer.

Best.nr. 52 82 93
kr. 98,—

DETTE MÅ DU LESE!

NATIONAL PANASONIC MIKROSKOP

Den lille med stor ytelse – med bare 14 cm lengde er det nesten utrolig hva den yter. Den forstørker fra 30-100 ganger, og har innbygget belysning, slik at for eksempel et frimerke blir perfekt belyst. Fokuseringen skjer med ett lite hjul.

Best.nr. 34 34 39
kr. 249,50



Batteri som passer, 2 stk. Mignon 1,5 V.
Best.nr. 39 16 54
kr. 3,50 pr. stk.

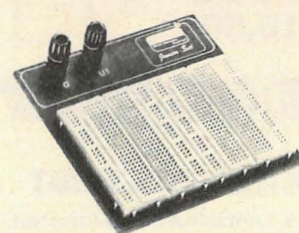

NORIS MULTI-KONTAKTSYSTEM

for hurtig loddefri montasje av elektroniske koblinger. I laboratoriet, i industrien, i utviklingsverksteder, på skoler og universiteter eller for hobby, overalt gir dette Mk-systemet topp resultater.

De viktigste fordelene:

Fremstiller alle forbindelser ved innsticking.

Ekstra verktøy er unødvendig.

Kan utvides ved bruk av bare 2 grunnelementer, som kan brukes på langs og tvers. Kontaktene er laget etter internasjonal norm med 2,54 mm raster. På grunn av utmerkede elektriske og mekaniske egenskaper kan de brukes overalt i elektronikken. Kontaktene av forniklet fosfor-bronse-legering, garanterer en sikker kontakt i diameterområdene fra 0,3-0,8 mm.

En meget solid grunnplate garanterer en glidesikker stilling på arbeidsbordet. Godt tilbehør letter problemløsningene.

Junior-Sett

Antall poler: 780
Strømskinne/poler: 8/200
Signalskinne/poler: 116/580
Laboratoriekontakt: 4 mm Ø
Forbindelsessett: VS1
Mål (b × h × t): 130 × 130 × 21 mm

Best.nr. 52 74 67
kr. 299,50

Mini-Sett

Antall poler: 390
Strømskinne/poler: 4/100
Signalskinne/poler: 58/290
Laboratoriekontakt 4 mm Ø
Mål (b × h × t): 67 × 130 × 22 mm

Best.nr. 52 74 59
kr. 199,50

Sikrings-tilbehør, for sikringer 20 × 5 mm Ø. Klips til sikringen, enkeltkontakter for trykte kretser. Til hver sikring går det med to stykker.

Best.nr. 53 39 20
kr. 1,—

Sikringsholder for varig ledningsoppbygg, loddetilkobling på oversiden.

Best.nr. 53 38 82
kr. 4,50

Sikringsholder for trykte kretskort, raster 25 mm, festes med to M3 × 4,5 mm skruer.

Best.nr. 53 38 66
kr. 4,50

Sikrings-tilbehør, for sikringer 20 × 5 mm Ø. Sikringsholder i åpen utførelse for universalkobling, med loddetilkobling på undersiden.

Best.nr. 53 38 40
kr. 4,50

LEDNINGER



**50 OHM
AMATEUR
(RG58RU)**

HF, VHF OG UHF COAXIALKABEL

Opp til 500 MHz (50 ohm). Best for kortere strekninger.
7 mm diameter

Best.nr. 99 01 08

kr. 5,50 pr. meter

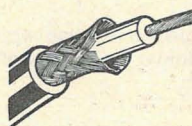

**50 OHM
HEAVY
DUTY
(UR67/RG8U)**

HF, VHF OG VHF COAXIALKABEL

Opp til 500 MHz (50 ohm) "HEAVY DUTY".
Meget lite tap i kablen over lengre strekninger. (30 meter og oppover)
10,3 mm diameter

Best.nr. 99 01 09

kr. 14,50 pr. meter



**75 OHM
TV COAX
3C2V**

TV-ANTENNE, ETC. COAXIALKABEL

Opp til 400 MHz (75 ohm)
7 mm diameter

Best.nr. 99 01 10

kr. 6,50 pr meter

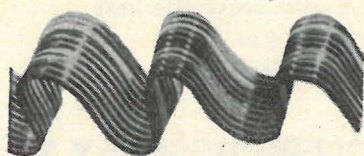

FLATBÅND-LEDNING

Med flertrådig, kobberfortinnede ledere,
varmemotstand.

Best.nr.	Konstruksjon	Pr. meter
60 93 15	2x0,14 mm	kr. 1,50
60 93 90	10x0,14 mm	kr. 9,50

MÅLELEDNINGSSETT,

med 2 rødsorte ledninger à 1 m lang,
endene avisolert, meget fleksible, 1 mm²
ledningstverrsnitt, 2 røde og 2 sorte
spesialstikkontakter, som ved enkel mon-
tering danner 2 måleledninger.

Best.nr. 13 82 58

kr. 29,—



DIODELEDNING/ MIKROFONKABEL

"Collied-cord" (spiralledning).
På grunn av rene, spinnede spiralsnorer
unngår du sammenfildrede forbindelser.
Du lager selv forbindelsen med stikkon-
takter og koblinger etter eget ønske.
Ledningene er avskjermet enkeltvis, PVC
isolasjon.
Diode-spiralledningen er en dobbelt-
leder, 2x0,14 qmm, lengde utstrakt: 1,5
m. (2-leder)

Best.nr. 60 61 89

Pris kr. 29,50

Lengde utstrakt: 3,0 m (2-leder)

Best.nr. 60 61 97

Pris kr. 49,50

Lengde utstrakt: 1,5 m (4-ledere)

Best.nr. 60 61 70

Pris kr. 49,50



MÅLELEDNING I METERVARE,

meget fleksibel ledning 1,0 mm² i
diameter (Ø)

Best.nr.	Farge	Pr. m
13 81 85	röd	kr. 4,50
13 81 93	sort	kr. 4,50
13 82 07	blå	kr. 4,50
13 82 15	grönn	kr. 4,50
13 82 23	gul	kr. 4,50

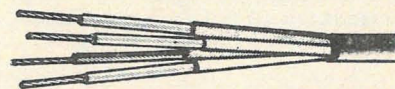

MIKROFONKABEL

Indre leder fortinnet og PVC isolert.
Avskjerming i fortinnede kobbertråder,
utvendig isolert med PVC. Rund.
1-pols, 1x0,14 qmm

Best.nr. 60 65 53

kr. 4,50/m

2-pols, 2x0,14 qmm

Best.nr. 60 66 00

kr. 5,—/m

3-pols, 3x0,08 qmm

Best.nr. 60 66 50

kr. 5,—/m

4-pols, 4x0,14 qmm

Best.nr. 60 67 07

kr. 8,—/m

5-pols, 5x0,14 qmm

Best.nr. 60 67 58

kr. 9,—/m



KABELFORBINDER

Sta- strap-kabelforbinder
Selvlukkende strimmelfeste
Består helt og fullt av polyamid 6/6.
Type SST 1M, Ø 20 mm, trekkstyrke 8 kg.
Lengde 102 mm, bredde 2,4 mm.

Best.nr. 61 79 03

kr. 12,— per 10 stk.

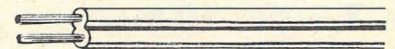

EVENTYRLIG VERDIFULL:

Dobbeltledning Nyfaz 2x0,75 qmm
Meget fleksibel spesialutførelse med spe-
sielt fintrådig kobberleder (2x96x0,1).
Ideell til høyttalertilførsel og forlengelser,
den ene ledningen er merket med rødt.
Brukes selvsagt også til alle typer av nett-
tilførsler, ledninger til apparater, osv.
Sort isolasjon, ledningene kan lett adskil-
les fra hverandre. Leveres i fordelaktig,
praktisk 50 m ring.

Best.nr. 60 63 83

kr. 89,—

TILBUD

FLATLEDNING TIL COMPUTERTEKNIKK (12 LEDERE)

Ledere: 12, Tverrsnitt: 12x0,3 mm, Farge:
mørkegrå med markering av kantene

Best.nr. 49 42 59

kr. 9,50 pr. meter

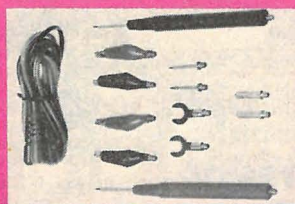

MÅLELEDNINGSSETT ML 100

Inneholder:
2 prøveledninger, 2 måleledninger 100
cm lange, 4 isolerte krokodilleklemmer,
2 kabelsko,
4 stk. 4 mm stikkontakter,
2 stk. 2 mm stikkontakter.

Best.nr. 13 13 93

kr. 69,—

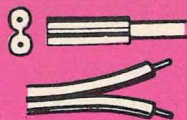

PVC ISOLERT DOBBELTLEDNING (NYFAZ)

Den kjente høytaler- og nettkabel i praktisk lengde på 50 m. Ledningene kan lett adskilles. En fintrådig kobberleder.

(50 m ring, 2 x 0,75 hvit)

Best.nr. 60 63 67 (hvit)
kr 99,—

1 ring (50 m ring, 2 x 0,75 brun)

Best.nr. 60 63 75 (brun)
kr. 99,—

ALLTID NØDVENDIG: KOBLINGSTRÅD YV (1 LEDER)

Kunststoff isolert, fortinnet, 0,5 mm Ø.

Best.nr. 60 68 04
kr. 3,— per 10 m

1 mm Ø

Best.nr. 60 68 55
kr. 7,— per 10 m

KRYMPESLANGE (KRYMPESTRØMPE)

Stråleskjermet, til optimal reparasjon av elektriske ledninger.

Settet inneholder:

- 2 stk. à 70 mm lang, 4 mm Ø.
- 2 stk. à 70 mm lang, 7 mm Ø.
- 2 stk. à 70 mm lang, 15 mm Ø.

Ø-angivelse ukrympet, ca 60% krympbarhet. Bruk gjerne en hårtørker for å oppnå den nødvendige varmen som skal til for at slangen skal krympe.

Best.nr. 60 77 54
kr. 14,—

FORSØLVET KOBLINGSTRÅD

Kobberleder uten isolering, blank forsølvet. Prisen er per 10 m lengde. 0,5 mm Ø. Spesielt egnet til å lage induktorer og spoler, innen radiokommunikasjon.

Best.nr. 60 69 01
kr. 7,— per 10 m

0,8 mm Ø

Best.nr. 60 92 52
kr. 12,— per 10 m

1 mm Ø

Best.nr. 60 70 02
kr. 19,— per 10 m

1,5 mm Ø

Best.nr. 60 70 53
kr. 34,— per 10 m

ISOLERINGSSLANGE

Uten vevning, laget av termoplastisk kunststoff, leveres i forskjellige farger.

Best.nr.	Ø mm	indre:	ytre:	Pris for 10 m rull
60 78 00	0,5	1,0	1,0	10,—
60 78 27	1,0	1,5	1,5	10,—
60 78 43	1,5	2,0	2,0	14,—
60 78 60	2,0	2,5	2,5	14,—
60 78 86	3,0	3,8	3,8	18,—
60 79 08	4,0	5,0	5,0	18,—
60 79 24	5,0	6,2	6,2	25,—
60 79 40	6,0	7,2	7,2	25,—

FLAT BÅNDELEDNING (2 LEDERE)

Med flertrådig ledere Cu-fortinnet, to ledere à 0.14 mm diameter.

Best.nr. 60 93 15
kr. 2,— per meter

FLAT BÅNDELEDNING (8 LEDERE)

For computer/microprosessor-teknikk, til fleksible koblinger av printplater under hverandre, til anvendelse av DIL-stikk-koblinger. Universal- 8 x 0,2 mm² (DIL 16). PVC isolasjon inntil 70 °C. Grå farge, lett delelig.

Best.nr. 60 61 62
kr. 7,— per meter

ISOLASJONSLEDNING

0,5 mm Ø, kunststoffisolering NY, leveres i 6 forskjellige farger, à 10 m. Sortimentsinnhold 6 x 10 m = 60 m

Best.nr. 60 19 00
kr. 28,—

FLATLEDNING

3x0,5 mm Ø, PVC isolert, rød, grønn, sort. Tykkelse 1,4 mm, bredde 4,5 mm.

Best. nr.	Farge	1 m
49 78 27	Rød	2,50

FLATLEDNING

5x0,5 mm PVC isolert, grå med randmarkering. Tykkelse 1,8 mm, bredde 11,7 mm.

Best. nr.	Farge	1 m
49 78 35	Grå	3,—

FLATLEDNING

8x0,5 mm PVC-isolert, Grøen med randmarkering. Tykkelse 1,4 mm, bredde 18,7 mm.

Best. nr.	Farge	1 m
49 78 43	Grønn	3,50

FLATSNOR

10x0,12 mm² PVC-isolert, grå med randmarkering. Tykkelse 1,4 mm, bredde 24 mm.

Best. nummer 497789
kr. pr. m. 6,50

POSITIV 20

Fotokopi-lakk for å lage trykte kretskort etter positivmåten.

75 ml	Best.nr. 81 39 23	kr. 39,50
200 ml	Best.nr. 81 39 40	kr. 79,50



KONTAKT 60

Dette er et verdifullt middel til rengjøring og vedlikehold av alle typer elektriske kontakter.

Middel løser opp oksyd og sulfidlag, og fjerner skitt, olje, harpiks, fett, osv. Doseinnhold: 200 ml.

Best.nr. 81 35 16
kr. 49,50

ANTISTATISK SPRAY 100

Denne sprayen forhindrer statisk opplading ved alle produkter av kunststoff. Doseinnhold 200 ml.

Best.nr. 81 37 88
kr. 34,50

POLITUR 80

Til radio og fjernsynsapparat. Sprayen rengjør og polerer, og kan brukes på alle overflater, farger og tremateriale. Doseinnhold: 200 ml.

Best.nr. 81 39 66
kr. 34,50

KONTAKT 61

Dette er et spesialmiddel for rengjøring og korrosjonsbeskyttelse av nye (ikke oksyderte), og spesielt følsomme kontakter og elektromekaniske drivverkdeler. Doseinnhold: 200 ml.

Best.nr. 81 35 32
kr. 39,50

PLASTIKK SPRAY 70

Gjennomsiktig beskyttelseslakk. Lakken isolerer, forseglar, tetter og danner et klart, elastisk beskyttelsestrekk.

Best.nr. 81 36 21
kr. 39,50

ISOLERINGSSPRAY 72

Laget av Silikonbasis. Sprayen inneholder en verdifull, tyktflytende isoleringsolje med en gjennomslagsfasthet fra 20 kV/mm.

Kan brukes ved en temperatur fra -50 til 200 °C, doseinnhold 200 ml.

Best.nr. 81 36 48
kr. 58,50

KULDESPRAY 75

Sprayen brukes for rask konstatering av termiske forstyrrelser ved reparasjon av elektroniske apparater. Doseinnhold: 200 ml.

Best.nr. 81 37 61
kr. 34,50

KABINETT/KASSER



SMÅKASSER UTEN LOKK, I KUNSTSTOFF

Best.nr.	Type	Mål (B×H×D) mm	Pris pr. stk.
52 17 10	12	12×15×12	3,90
52 17 36	25	25×15×25	4,50
52 17 52	45	30×16×45	7,50

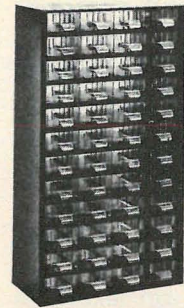

81 62 72

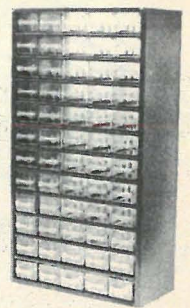

81 62 30

GJENNOMSIKTIG MAGASIN MED 48 SKUFFER

Mål skuffer: 48 stk. à 35 × 64 × 135 mm

Best.nr. 81 62 72

kr. 299,—

PASSENDE SKILLEVEGGER

Mål: 35 × 64 mm. Leveres i pakning på 48 stk.

(Passer spesielt til 48 skuffer systemet)

Best.nr. 81 63 53

kr. 49,50

GJENNOMSIKTIG MAGASIN MED 60 SKUFFER

Mål: skuffer 60 stk. à 35 × 52 × 135 mm

Best.nr. 81 62 30

kr. 299,—

PASSENDE SKILLEVEGGER

Mål: 35 × 52 mm, leveres i pakning på 48 stk.

(Passer spesielt til 60 skuffer systemet)

Best.nr. 81 63 45

kr. 49,50



NORIS LILLE MAGASIN P 15

med 15 skuffer av glassklar, bruddsikker plast. Hus av kunststoff. Dimensjoner 138 × 303 × 142 mm.

Best.nr. 81 65 23

kr. 99,50

48 ekstra skillevegger

Best.nr. 81 63 53

kr. 49,50

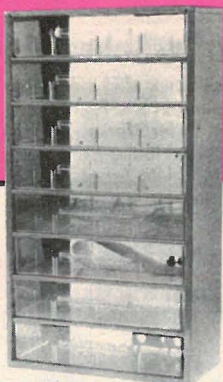

UNIVERSAL-GJENNOMSIKTIGE SKUFFER

Alle skuffene er laget av bruddsikkert, gjennomsiktig kunststoff. Skuffene kan inndeles ytterligere ved hjelp av gjennomsiktige skillevegger. Skuffene er utstyrt med "stoppere" slik at skuffene ikke skal kunne falle ut.

Magasinet er laget i stål, og overflatene er sprøytet i blått. Ytre mål: 555 × 307 × 146 mm.

GJENNOMSIKTIG MAGASIN MED 8 SKUFFER

Mål, skuffer: 57 × 275 × 135 mm

Best.nr. 81 62 56

kr. 299,50

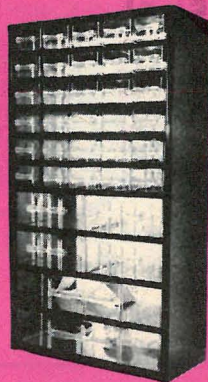

GJENNOMSIKTIG MAGASIN MED 36 SKUFFER

Mål skuffer:
30 stk. à 35 × 53 × 135 mm
4 stk. à 57 × 135 × 135 mm
2 stk. à 57 × 135 × 257 mm

Best.nr. 81 62 64

kr. 299,50

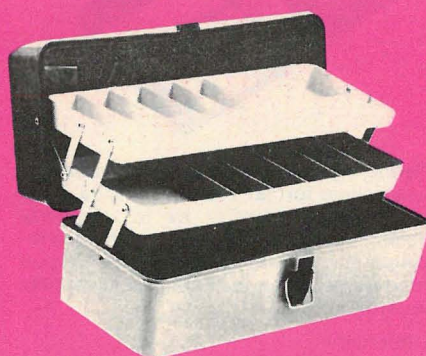

SORTERINGSKOFFERT I KUNSTSTOFF

av materiale som ikke kan brykkes istykker, med automatisk utslagbare etasjerom og tilsammen 13 forskjellige romoppdelinger. Som stort rom står dessuten hele koffertbunnen til forføyning. Likegyldig hvilken hobby, stilling, i haven, bilen, båten, skaffer sortererkofferten orden med verktøy, smådeler o.s.v. Tofarvet med hengsler, lokklås og bærehåndtak. Dim: 320 × 140 × 150 mm.

Best.nr. 80 46 90

kr. 68,—

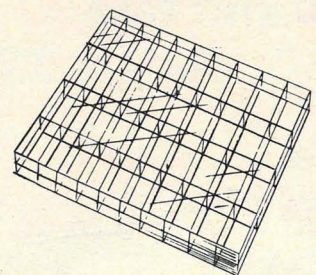

SORTIMENTSASSE

med fast oppdeling og lokk, bunn og lokk av glassklart kunststoff. Oppdeling i 40 rom à 49 × 32 mm, totaldim.: 349 × 203 × 36 mm.

Best.nr. 81 67 79

kr. 89,—

KABINETT/KASSER

SORTERINGSKASSE I KUNSTSTOFF

med automatisk utklappbart dobbeltlokk og 13 forskjellige romoppdelinger. Uansett hvilken hobby du har, et eller annet må alltid sorteres. Gjelder det ormer for fiskekroken, sees fordelene ved det gjenomsiktige hengslede lokk. Dim.: 210 x 105 x 45 mm.

Best.nr. 80 46 81 **kr. 39,—**

IDEELL FOR HOBBY-ELEKTRIKEREN:

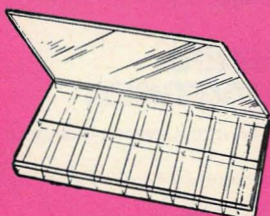

MOTSTANDSMAGASIN

En sortimentskasse med 20 lange rom 76 x 27 mm/36 mm dype. Ideelt for motstander, kondensatorer og andre mindre elektroniske komponenter. Fast oppdeling, lokk med hengsler, glassklart kunststoff. Totaldimensjoner: 288 x 157 x 389 mm.

Best.nr. 81 67 87
kr. 69,50

FIRKANTET ESKE

uten oppdeling, med lokk, dimensjoner: 68 x 60 x 26 mm.

Best.nr. 61 66 55
kr 7,—

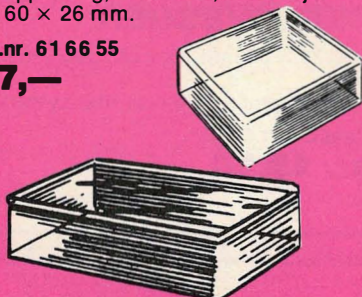

FIRKANTET ESKE

uten oppdeling, med lokk, dimensjoner: 115 x 75 x 30 mm. Ideell til innbygging av småapparater.

Best.nr. 81 66 63
kr. 16,—



SORTIMENTSKASSE

uten oppdeling, med lokk, meget stabil utførelse. Bunn og lokk av glassklart kunststoff, dim. 100 x 100 x 82 mm.

Best.nr. 81 68 09
kr. 18,—

KUNSTSTOFF SORTERINGSESKER OG SKUFFER

Letter letingen etter nødvendige deler, skaffer orden og oversikt.

RUNDDÅSE

uten oppdeling, med lokk, dimensjoner 26 Ø x 17,5 mm.

Best.nr. 81 66 80
kr 3,—



uten oppdeling, med lokk, dimensjoner 36 Ø x 29 mm.

Best.nr. 81 66 71
kr 4,—



uten oppdeling, med lokk, dimensjoner 50 Ø x 25 mm.

Best.nr. 81 66 98
kr 5,—



uten oppdeling, med lokk, dimensjoner 98 Ø x 43 mm.

Best.nr. 81 67 01
kr 9,—

ALUMINIUM SMÅKASSER

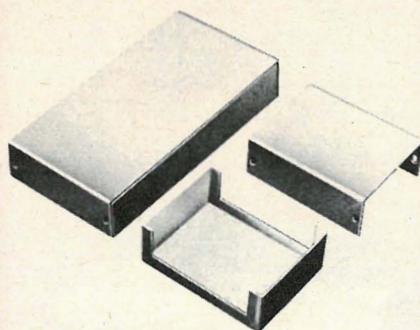

Denne nye kassetypen kan brukes til forskjellige formål. Kassen er lett å bearbeide. Kassen består av to uformede deler: Overdelen fungerer som avdekkingshette, og den avkantede underdelen fungerer som bunn. **Fastgjøringskruser leveres med.**

Utførelse: Over og underdel er av 1 mm aluminiumblikk, kassen er lakkert i en sølvfarge.

TYPE A

Best.nr.	BxHxT/mm	kr
52 00 12	37x28x72	14,50
52 00 20	57x28x72	19,50
52 00 39	102x28x72	24,50
52 00 47	104x28x72	27,50

TYPE B

Best.nr.	BxHxT/mm	kr
52 00 63	37x44x72	16,50
52 00 71	57x44x72	19,50
52 00 80	102x44x72	24,50
52 00 98	140x44x72	29,50

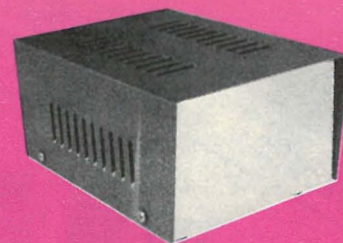

AG-KASSE

Meget stabil kasse i 1 mm stålblekk. Kassen består av underdel (frontplate og bunn i en del, og derfor er frontplaten uten skruser), og deksel. Kassen har små føtter, og dekselet er utstyrt med ventilasjonsriller.

Lakkering: Overdelen er i blått hammer-slag, underdelen i glatt, perlehvitt RAL 1013. Emballert i krympfolie. BxHxT/mm 100x100x200

Best.nr. 52 15 23
kr. 129,—

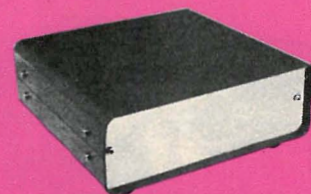

FORSKALINGSKASSE

Komplett av aluminium, brukes som byggesett. Materialtykkelse 1,5 mm, noe som gjør det mulig å bearbeide kassen litt. Bunnen og dekselet er lakkert i sort (strukturellakk), frontplate og bakvegg er eloksert i sølv. Kassen leveres komplett med alle deler.

Mål: HxBxD 25x50x75

Best.nr. 52 19 57
kr. 49,50



MÅLEBOKS

Ideell for installasjon av indikationsapparater som f.eks. digitalvoltmeter, frekvensteller, mangedobbelt-måleapparat osv. Huset er utført i en hendig størrelse, med utskåret displayvindu og plass for batterier. Farge: mørkebrun. Ytre mål: 145 x 80 x 30/38 mm.

Best.nr. 52 47 94
kr. 59,50



BOKS TIL MÅLE-INSTRUMENTER

Utskåret vindu. Plass til batterier. Farge: sort.

Mål: 150 x 80 x 30 mm (L x B x H)

Best.nr. 49 68 39
kr. 49,50

KABINETT/KASSER

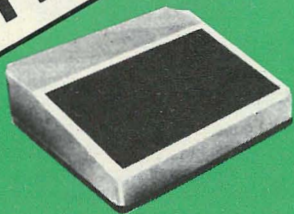

PULT-KASSE

En ny kunststoffkasse i moderne stil med universell anvendelsesmulighet ved hjelp av monterbart underlag for instrument-panel.

Ideell for innbygging av digitalangivelser, måleinstrumenter, koderbrytere, innstøpslingsforbindelser og andre betjenings-elementer. Som flatpult spesielt egnet for styreapparater, blandingspulter og som betjeningspult for innbygging av tastaturer.

I underdelen er det anbragt befestigelsesknaster for ledere- og montasjeplater. Baksiden er forsynt med en oppløftet flate for kabelinnføring.

Over- og underdelen kan skrues sammen. I leveringsomfanget inngår en avskrabbar alu-frontplate.

Materiale: Slagfast polystyrol, temperaturbestandighet ca. 65°C, underdel sort, overdel lysegrå RA 7035. Frontplate alu-sølvfarvet matt eloksert. Tykkelse 1,5 mm. Dim.: (B×H×D) 228×50/76×216 mm. Frontplate: (B×L) 200×130 mm.

Best. nr. 52 07 72
kr. 198,—



NETTAPPARAT-KASSE

Til bygging av effekt-nettapparater. Kassen leveres komplett med hullet frontplate (innbygging av måleapparater, brytere, potensiometre, bøssinger).

I Kassebunnen befinner det seg div. hull til å feste transformatorer, plater, kjølelegemer o.s.v. På baksiden er hull forhånden til å anbringe nettkabel, sikringsholdere og effekttransistorer. Overdelen er utført slik at det ved øvre rand fremkommer en takformet oppbygging, som beskytter frontsidene mot tilstøving og forbedrer optikken.

Materiale: Komplette av aluminium, materialtykkelse 1,5 mm. Front og bakvegg sølvfarget eloksert. Levering komplett montert med front og bakvegg. Dim.: (B×H×D) 225×90×150/157 mm.

Kasse orange
Best. nr. 52 43 95
kr. 198,—

Kasse sort
Best. nr. 52 44 09
Kr. 198,—

PLASTESKE

for fremstilling av LCD, LED-visende instrumenter. Materiale: ABS plast, mål (b×h×d) 60×101×26 mm, mål på åpning (b×h) 20×47 mm, esken leveres med batteriplass.

Sort

Best. nr. 52 25 70
kr. 29,50



Grå

Best. nr. 52 25 89
kr. 29,50



PRØVESPISS-INNKAPSLING

Hendig og moderne innkapsling i strøm-linjeform. Ideell til innbygging av signa-loppfølgere, signalinjektorer, TTI og logikktestere, forkoblingstasthoder for oscillograf og universalmåleapparater o.s.v.

Utførelse: Todelt, mattsort kunststoffinnkapsling med forkrommet prøvespiss (30 mm).

Ytre dimensjoner: 130×42×22 mm.
Indre dimensjoner: 126×38×18 mm.

Best. nr.	Pr. stk.	Fra 5 stk. av
52 68 86	29,50	19,50

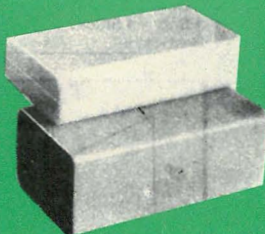

KUNSTSTOFF-BOX

for forskjellige anvendelsesmuligheter. Det spesielle består i at det er ribber i lokk og bunn.

Videre er bunn og lokk med ferdige avstandsstykker utstyrt med smekklås. Dim.: (B×H×D) 123×29,5×70 mm.

Best. nr.	Farve:	Pr. stk.
52 09 85	sort	9,50
52 09 93	grå	9,50
52 10 00	gul	9,50
52 10 19	orange	9,50

Utførelse som ovenfor, men med andre dimensjoner, (B×H×D): 123×51×70.

Best. nr.	Farve:	Pr. stk.
52 10 27	sort	14,50
52 10 35	grå	14,50
52 10 43	gul	14,50
52 10 51	orange	14,50

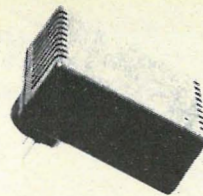

SPEKIALKASSE I

Kassen leveres komplett med påfestet Eurostøpsel. Material ABS-kunststoff sort.

Elektronikkinnbygging av f.eks. plate, transformator, filter, summer o.s.v er mulig.

Kassen er utstyrt med ventilasjonsslisser. Innvendige dimensjoner: (B×H×L) 33×30×60 mm.

Totale dimensjoner uten støpsel: (B×H×D) 43×73,5×37 mm. Leveringen er komplett med skruer.

Best. nr. 52 27 16
kr. 14,50

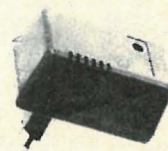

SPEKIALKASSE II

Med påfestet vernekontaktstøpsel. Material ABS-kunststoff sort.

Kassen er innvendig utstyrt med feste punkter til elektronikk, f.eks. plater, transformator, filter, summer o.s.v.

Kassen har ventilasjonsslisser. Innvendige dimensjoner: (B×H×L) 47×30×90 mm.

Totale dimensjoner uten støpsel: (B×H×D) 71×95×40,5 mm.

Best. nr. 52 27 24
kr. 29,50



NORIS EUROPA-KASSE

av høyverdig kunststoff.

Fordel: Med mange innvendige ribber på alle 4 sider. Derved er det mulig å skyve inn ferdige montasjegrupper ved siden av hverandre.

Lokket skrues fast på kassen med 4 skruer M3. (Skruene medleveres.) Materialet er lett og godt å forarbeide. Leveres i 5 farver.

Dim.: (B×H×D) 80×50×150 mm.

Best. nr.	Farve	Mateiale	Pr. stk.
52 05 86	grå	ABS	14,50
49 03 85	gul	Makrolon	18,—
52 06 16	sort	ABS	18,—
49 04 31	orange	ABS	18,—
49 03 93	hvit	ABS	18,—

KABINETT/KASSER

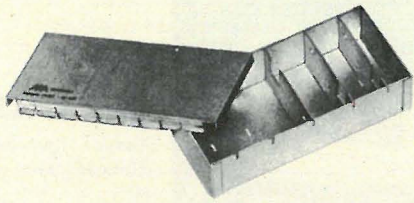

UHF, VHF OG HF-TETTE KASSER

Spesialkasser for installasjon av VHF/UHF-byggestener med høy grad av avskjermingsvirkning overfor utgående og/eller inntrengende UHF, VHF eller HF-spenninger. Fjærkontakt-lister på støtkantene mellom chassisdelen og dekselet sørger for avskjermingsvirkning uten mellomrom.

Mellomvegger følger med spesialkassen, og de kan innsettes og loddes til utfresningen.

Du vil se at dannelsen av avskjermingskamre stemmer overens med koblingsoppdelingen.

Utførelse: Underdel og deksel i 1 mm fortinnet stålblekk.

Best.nr.	Type	V	K	Mål (B×H×D)	
52 16 12	371	1	2	53×25×49	kr 39,50
52 16 20	372	3	4	81×25×49	kr 49,50
52 16 39	373	5	6	115×25×49	kr 69,50
52 16 47	374	7	8	160×25×49	kr 89,50

* Tegnforklaring: V = antall vegger
K = antall kamre

KUNSTSTOFFKASSER

Stabil press-stoffkasse (Bakelit) til installasjon av måle — og prøveapparater av forskjellige typer. Kassen kan ettersprøytes i enhver farge av henholdsvis hammer-slagslakk eller ovnlakk.

Best.nr.	Type	Mål: B × H × D mm	
52 30 11	7024	60 × 24 × 59	kr. 8,50
52 30 70	7022	125 × 220 × 110	kr. 49,50

PASSENDE LOKK I SVART

Best.nr.	Type	
52 32 16	7024	kr. 3,50
52 32 75	7022	kr. 14,50

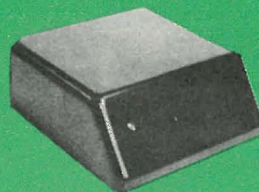

MODULKASSER MED FESTEBSLAG

Kunststoff ABS.

Best.nr.	Mål (B × H × L) mm	
52 23 33	55 × 25 × 30	kr. 6,50
52 23 50	85 × 50 × 44	kr. 9,50
52 23 76	47,5 × 51,5 × 27	kr. 9,50

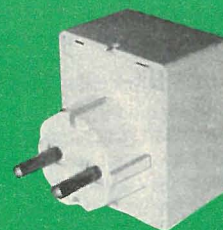

KASSE I KUNSTSTOFF

Liten kasse med påstøpt stikkontakt-plugg. Kan brukes som kasse for batteri-eliminators (strømforsyning). Mål: 70 × 44 × 36 mm.

Best.nr.	Farge	
52 29 70	rød	kr. 17,50
52 29 88	hvit	kr. 17,50

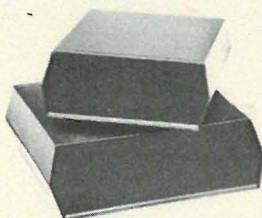
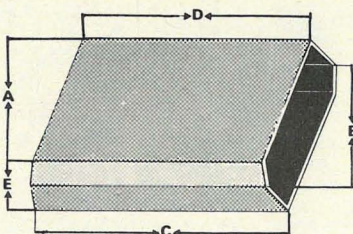

SMÅKASSER I KUNSTSTOFF (FRONTPLATEN; FARGET GLASS)

Spesialkasse med transparent frontplate for elektroniske apparater med digital-indikasjon f.eks. ur, teller, måleapparat.

Chassis-overdelen og den bakut hellede frontplaten er laget av ABS. Den transparente frontplaten er festet med plugg, overdelen er festet med passplugg og 4 skruer på chassisdelen.

Utsnittet i bakveggen er for ventilasjon og gjennomføring av kabel. Montasje er mulig både horisontalt og vertikalt.

Frontplate i røket glass. Tilbehør: 8 bladskruer (4 × 30 mm, 4,6 mm).

Best.nr.	Farge	Mål: A × B × C × D × E mm	
52 18 09	sort	121 × 135 × 150 × 133 × 53	kr. 39,50
52 18 41	sort	164 × 180 × 155 × 135 × 60	kr. 59,50

KABINETT/KASSER



DEN MANGFOLDIGE TEKO SMÅKASSE I KUNSTSTOFF MED ALUMINIUM-FRONTPLATE

Meget detaljert og nøyaktig utført. Materialet er antistatisk, og lett å bearbeide, spesialverktøy er ikke nødvendig for å bore, sage, file i materialet. Kassen har holdeskinner for chassis eller koblings-platina, og 4 fastgjøringspunkter for festeskruene til den innsatte frontplaten. Utførelse: Frontplaten er av 1 mm aluminium-blikk, kassen i gråblått kunststoff. Forbindelsesskruer leveres med.

Best.nr.	Type	B × H × T mm	kr.
52 39 17	p/1	50 × 80 × 30	19,50
52 39 25	p/2	65 × 105 × 40	24,50
52 39 33	p/3	90 × 155 × 50	39,50
52 39 41	p/4	125 × 210 × 70	59,50

FLEKSIBELT BÆREHÅNDTAK

Håndtaket er i kunststoff med stålfjærrinnlegg, og forniklet kappe.

Best.nr.	Type	Farge	a × b/mm	kr.
52 56 34	ZB 4	sort	160 × 160	24,50
52 56 42	ZB 4	grå	160 × 190	24,50
52 56 50	ZB 4	mellomblå	160 × 190	24,50

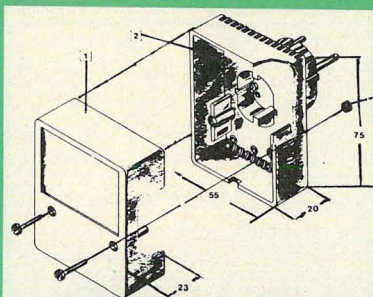

STIKKONTAKT-KASSE

Kasse i kunststoff med innebygget stikkontaktplugg for norsk 220 V stikkontakt. Kassen er laget av sort, antistatisk ABS kunststoff. Størrelsen på kassen er egnet til plassering av transformator E 42, og trykt krets. Stikkontakt-pluggen er av forniklet messing med loddetilkobling innerst i kassen. Kassen har ventilasjonssprekker.

Best.nr. 52 29 02
kr. 14,50

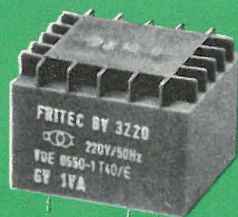

TRANSFORMATOR (E 42)

For trykte kretskort.
Montasje
Inn: 220 V
Ut: 12 V/110 mA

Best.nr. 51 40 39
kr. 29,50

UTSTYR TIL KASSENE

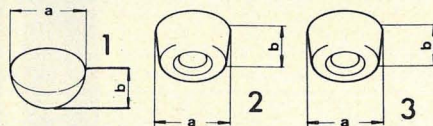

SELVKLEBENDE APPARATFOT

Sørger for at kassen ikke glir, foten er elastisk og lager ikke riper. Foten leveres i sort farge, og rund utførelse.

Best.nr.	Type	a × b/mm	kr.
52 57 74	ZB 18	11,4 × 5	1,50
52 57 82	ZB 23	12,7 × 3,6	1,00
52 57 90	ZB 25	19,3 × 9,7	3,00

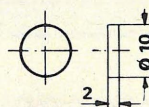

SELVKLEBENDE APPARATFOT

Foten glir ikke, og er utført i et permanent, elastisk materiale.
Farge: sort.

Best.nr. 52 58 04
kr. 0,50

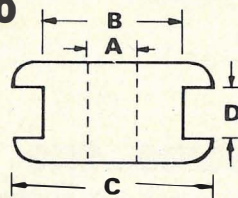

KABELHULL-BESKYTTER

A × B × C × D mm: 6 × 8 × 11 × 1,5.

Best.nr. 52 69 40
kr. 1,00

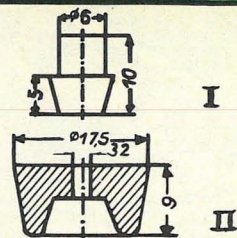

"TRYKK INN" FOT, I

Laget av sort PVC.
Til å trykke inn i et drillet hull i kassen.

Best.nr. 52 59 52
kr. 0,50 pr stk

"SKRU PÅ" FOT, II

Laget av sort PVC.
Til å skrues fast på kassen.

Best.nr. 52 59 95
kr. 0,50

UTSTYR TIL KASSER

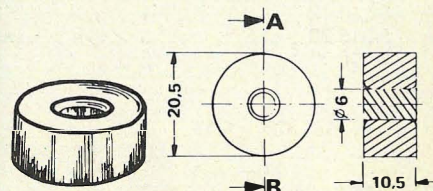

Avstandsfot i kunststoff.
Farge: sort.

Best.nr. 52 60 88
kr. 0,50

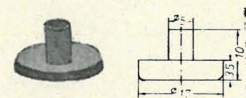

MÅLEAPPARATFOT

I bløt-PVC, sort, fastgjøring ved innpressing i chassisborehullet.

Best.nr. 52 60 02
kr. 0,50

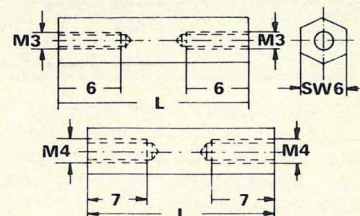

AVSTANDSBOLTER

Materiale: polystyrol, farge: sort, tåler varme opptil 80°C. Leveres til skruer M4.

Best.nr.	L/mm	kr.
52 64 44	10	0,50 pr stk
52 64 87	30	1,00 pr stk

AVSTANDSBOLTER

Materiale: stål galvanisert, med 2 x indre vinning. Leveres til skruer M 3

Best.nr.	L/mm	kr.
52 65 17	10	1,50
52 65 50	30	2,50

Leveres til skruer M4:

Best.nr.	L/mm	kr.
52 65 76	10	2,—
52 66 14	90	2,50

BLANDETE BYGGESETTDELER

Loddeøye, rørlinkenagler, U-skruer, fjærer, ringer osv. Disse blandede byggesettene hører hjemme i ethvert verksted. Sortiments-innhold 500 stk

Best.nr: 60 12 50
kr. 29,—



SKRUR FOR LETTMETALL

Med linse – sekskanthode. Styrke fra 2,2–4,8, forskjellige styrker og størrelser. Sortiments-innhold 250 stk.

Best.nr: 60 00 91
kr. 18,—

MUTTERE

Meget bra sortert. Brukes i ethvert hobbyverksted og profesjonelt verksted. Forskjellige typer og skruegang-Ø. Sortiments-innhold 100 stk.

Best.nr: 60 15 51
kr. 18,—

KOBBERBELAGTE PLATER

- ensidige og dobbeltsidige,
- kobberunderlag 35 µ,
- forskjellige snitt (tilskjæringer) det minste ikke mindre enn 50 mm. Inneholder minimum 500 cm² materiale.

Best.nr: 60 22 56
kr. 19,50



NETTAPPARAT (12–14 V DC/2 A)

En av de mest solgte Noris nettapparatene med en tilkoblingsspenning på 220 V/50 Hz og en utgangsspenning på 12–14 V.

Strømstyrke kontinuerlig: 2 A. Den hører hjemme i ethvert verksted for universelt bruk som f.eks. til boremaskiner, bestemte småspenninger, ventilator, motorer osv. Apparatet leveres med beskyttelsesstikkontakt. Utgangsspenning over isolert miniatyrbøsning. (4 mm)

Best.nr. 51 80 42
kr. 189,—

STRØMFORSYNING

LADEAPPARATER OG TRANSFORMATORER etc.

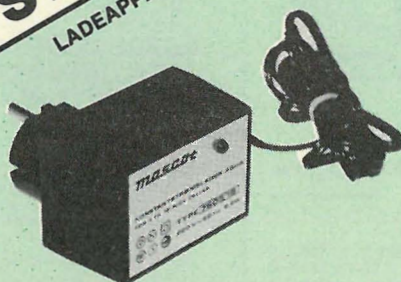

STRØMLADER

Konstant strømlader for opp til 500 mA NiCd Batterier: 45 mA konstant lading. Kan lade 1 til 12 celler i serie. Plasseres direkte i 220 V AC stikkontakten. Mål: 67×48×40 mm. Vekt: 0,27 kg.

Best. nr. 99 01 12
kr. 79,—

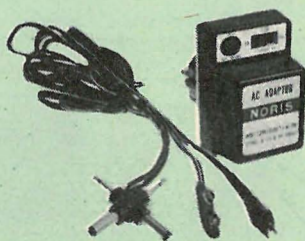

UNIVERSAL STRØM-TILFØRSELSAPPARAT UNG-12

Ideell for alle små apparater som regnemaskiner, reiseradio, kassettspiller elektroniske spill, Walkman, osv. UNG-12 betaler seg i de fleste tilfeller allerede ved ett batterisett.

Passer inn i enhver stikkontakt. Utgang med lang ledning og 5 gangs lavvoltage stikkontaktplugg. Tekniske data: Primær 220 V AC, sek 3–4, 5–6–7, 5–9–12 V DC omkoblingsbar, polaritet omkoblingsbar, utgang: 300mA. Mål: 75×62×66 mm

Best. nr. 51 83 01
kr. 69,50

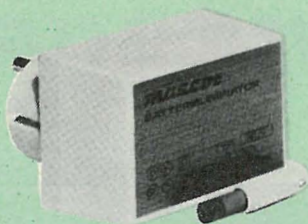

BATTERIELIMINATOR TYPE 741 FRA MASCOT

En strømforsyning som tar liten plass. Kompakt batterieliminatør for mindre transistorradioer, kassettspillere, lommekalkulatorer m.m.

Den er Spenningsstabilisert, dobbeltisolert og kortslutningssikker. Plasseres direkte på 220 V AC stikkontakt. Mål: 67×48×40 mm. Vekt: 0,22 kg.

Batterieleminatøren leveres i 3 utgaver:

1. 220 V AC inn, 6V DC/130mA ut
2. 220 V AC inn, 9V DC/90mA ut
3. 220 V AC inn, 12V DC/70mA ut

MASCOT BATTERIELIMINATOR TYPE 696

For større radioapparater, båndopptakere, "Walkie-Talkies" m.m. Kontinuerlig variabel utspenning/strøm fra 6V DC/600mA til 15V DC/360mA. Automatisk Strømbegrensning. Plasseres direkte i 220V AC stikkontakten, med jording. Mål: 85×60×45 mm. Vekt: 0,45 kg.

Best. nr. 99 00 96
Pris kr. 138,—



STRØMFORSYNING TYPE 682/12

220 V AC inn, 6 til 12 V DC ut. (1 A) Spesielt konstruert for bilstereospillere med stort og varierende strømforbruk. Kan også brukes til PR-transceivere, hobbyprosjekter osv.

Du kan belaste strømforsyningen kontinuerlig med 1 A, men i kortere perioder tåler den adskillig høyere belastning.

Max ripple: 3 mV. Spenningsstabilisert. Dobbelisolert.

Utspenningen kan kontinuerlig varieres fra 6 V DC til 12 V DC. Mål: 98 × 108 × 55 mm. Vekt: 0,92 kg.

Best.nr. 99 00 97
kr. 199,—



STRØMFORSYNING TYPE 7905

220 V AC inn 13, 8 V DC/1,5 A ut. Spesielt konstruert som strømforsyning til PR-transceivere osv.

Ripple: Ca 12 mV (max.) Kortslutningsbeskyttelse: Elektronisk, foldbacksystem.

Overspenningsbeskyttelse: som inntreffer ved 16 V.

Mål: 168 × 97 × 105.

Vekt: 1,35 kg. Meget høy kvalitet.

Best.nr. 99 00 98
Pris kr. 348,—

STRØMFORSYNING

LADEAPPARATER OG TRANSFORMATORER etc.

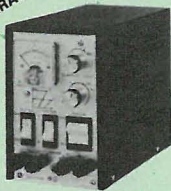

MASCOT STRØMFORSYNING

IDEELL PÅ HOBBYVERKSTEDET, ELLER LABORORIET
Kontinuerlig variabel spenning i 2 områder.

- 0-30 V DC. Strøm 1,5 A.
 - 0-15 V DC. Strøm 2,0 A.
- Stillbar strømbegrensning fra 20 mA
Ripple: 0,3 mV (max.)
Lastregulering: 20 mV fra tomgang til full last.
Temperaturdrift: 0,05% pr. grad C.
Temperaturområde: -20 C til +50 C.
Uttak for fjernkontroll. (Sense) Volt/Amp. meter.
Dobbeltsolert.
Nettkabel med "Euro-plugg".
Mål: 180 x 94 x 145 mm.
Vekt: 2,9 kg.

Best.nr. 99 00 99
kr. 896,-

TILBUD

kr. 399,50



STABILISERT STRØMFORSYNING LAB-UNI 3-30 V-1,2 A

Med elektronisk overbelastningsbeskyttelse

Tekniske data:
Inngangsspenning: 220 V ± 10%, utgangsspenning: 3.....30 V trinnsvis regulerbar. Utgangsstrøm: max 1,2 A, strømbegrensning: ca 1,3 A. Konstanthet ved ± 10% nettspenningsforandring: 0,05%, konstanthet ved 100% belastningsforandring: 60 mV, ripplepenning ved (30 V/1,2 A): ca 1 mV.
Vekt: ca 3 kg, mål: (BxHxD): 140 x 120 x 260 mm.

Best.nr. 51 85 06
kr. 399,50

MEGET "SYMPATISK" PRIS OG KVALITET:

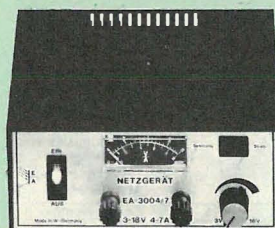

LABORATORIE-STRØMFORSYNINGAPPARAT (0-20 V/16 A)

EA 3016

Tekniske data:
Strømforsyning: 220 V/50 Hz
Utgangsspenning: 0-20 V
Utgangsstrøm: 10 A (kontinuerlig)
Strømvslåing: 16 A max. korttid

Spenningskonstanthet ved 0-100% belastning og 10% nettspenningsforandring: 15 mV
Rippelspenning: 0,6 mV
Drifttemperaturområde: 0-50 °C
Vekt: 6,3 kg
Mål: mm (BxHxD): 155 x 110 x 180

Best.nr. 51 77 39
kr. 1 980,-

Spesialpris ved kjøp av 5 eller flere EA 3016

kr. 1 498,- pr. stk.

Andre modeller er tilgjengelige (opptil 30 A) ved forespørsel.



SMÅ TRANSFORMATORER I MODUL-UTFØRELSE

Med 4 mm lange forbindelsesstifter for direkte innloddning i trykte kretser. Sikkerheten er vesentlig forhøyet ved at primær- og sekundærviklingen befinner seg i adskilte kammerer. Transformatorerne er støpt med støpeparpiks i kunststoffkassen, og er utført etter VDE.
Primærspenning 220 V AC, kapasitet 1 VA, til 5 mm raster.
Mål: 30x30 mm.

Best.nr.	sek. V/mA	kr.
51 40 12	6/220	kr. 29,50
51 40 20	9/150	kr. 29,50
51 40 39	12/110	kr. 29,50
51 40 47	15/85	kr. 29,50
51 40 55	18/70	kr. 29,50
51 40 63	24/50	kr. 29,50
51 40 71	2x6/110	kr. 29,50
51 40 80	2x12/50	kr. 29,50

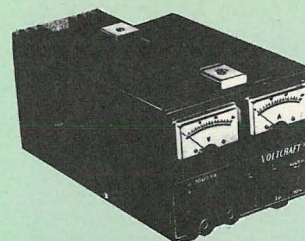

0-30 V/2,5 A STABILISERT STRØMFORSYNING TNG 35

Trinnløs regulering av spenning og strøm.
Stabiliseringen beskytter apparatet og den tilkoblede forbrukeren mot overbelastning. Apparatet er selvfølgelig kortslutningssikkert. 2 instrumenter viser utgangsspenning og strømstyrke.
Inngangsspenning: 220 V ± 10 %
Utgangsspenning: 0-30 V = trinnløst
Utgangsstrømstyrke: maks 2,5 A trinnløst
Strømstabilisering: 0,2-2,5 A (Ved ±10% nettspenningsforandring: 0,05%)
(Ved 100% belastningsforandring: <30 mV)
Strømkonstant: ved ±10% nettspenningsforandring: 0,2%
ved 100% belastningsforandring: <25 mV
Rippel 30 V/2,5 A: 1 mV
Mål (b x h x d): 140 x 120 x 260 mm
Vekt: ca 3,5 kg

Best.nr. 51 84 25
kr. 698,-

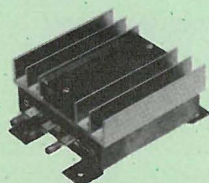

SPENNINGSDELER 24 V DC til 12 V DC

Denne converteren er konstruert for mobilradio, amatørradio, PR-radio, eller bilstereoanlegg. Converteren kan belastes med mer enn 3 A i kortere perioder, eller 2 A kontinuerlig. Utspenningen kan justeres fra 6 V til 12 V.
Mål: 125 x 95 x 48 mm.
Vekt: 0,3 kg.

Best.nr. 99 01 11
kr. 179,-



TVERRSTRØM-VENTILATORVÅLSE

For selvbygging av en liten ventilator ved tilkobling til vilkårlig batteri eller nettmotor.

Ventilatoren kan brukes i bil, hus o.l. til ventilasjon av høyeffektutgangstrinn osv. Valsen er laget av aluminium, valse-Ø 31 mm, lengde 70 mm. Lagerakse 3 mm Ø. Drevaksenes gummilager fra 3,5-4 mm Ø.

Best.nr. 57 00 79
kr. 19,50

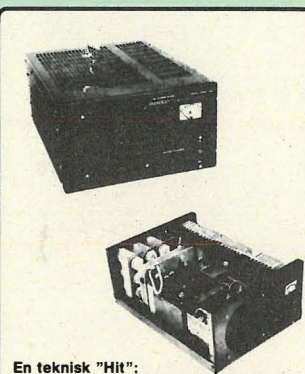
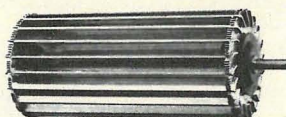

En teknisk "Hit":

KRAFTFORSYNING TYPE 2208

Nett-tilførselsapparat i tysk kvalitetsutførelse garantert belastbar inntil 20 A ved 13,8 V.

Utgangsstrømmen angis over innebygd amperemeter. Apparatet har elektronisk strømbegrensning, og er beskyttet mot kortslutning og overbelastning ved hjelp av elektronisk temperaturovervåking. Den innebygde høytaleren kan tjene som den 2. høytaleren i forbindelse med sende- og mottaker-apparat.

Tekniske data
Inngangsspenning: 220 V
Utgangsspenning: 13,8 V
Utgangsstrøm: 20 A max
Sikring: 4 A rask
Nominell: Mindre enn 10 mV/16 A
Rippel: Mindre enn 2 mV_{eff}
Vekt: 14 kg
Mål (BxHxD) 250x160x345 mm

Best.nr. 24 13 69
Pris kr. 1 298,-



MASCOT

TYPE 7416

Strømforsyning, kontinuerlig variabel spenning 8-16 V.

Inngangsspenning: 220 V 50 Hz.
Utgangsspenning: 8-16 V kontinuerlig variabel med utvendig knapp, alternativt innvendig potensiometer.
Laststrøm: 1,6 A kontinuerlig, 2 A intermitterende for spenninger under 12 V.
2 A kontinuerlig for 12-16 V ut.
Lastregulering: 200 mV for 0-2 A lastvariasjon. 220 nett.
Linjeregulering: 20 mV ved 13,5 V, 2 A ut. 200-240 V variasjon i nettsp.
Rippel: 2 mV RMS ved 2 A laststrøm og 220 V nett. Foldback strømbegrensning. Dobbeltsolert. Temperaturområde: -20° C til +40° C.
Mål: 178 x 94 x 96 mm. Vekt: 2 kg.

Best.nr. 99 05 06
kr. 249,50



TYPE 8350/12

Inverter 12 V DC/220 V AC.
Modellen er primært beregnet for å drive moderne TV-apparater hvor man ikke har tilgang til vanlig lysnett. Maksimal uteffekt: 100 W.
Innspenning: 11 V DC til 15 V DC.
Utspenning: 220 V RMS. Pulsbredde-regulert. Toppspenning ca. 280 V. (ikke regulert).
Trappeløst kurveform på utspenning. Frekvens ca. 120 Hz.
Virkningsgrad ca. 75% ved fullast. Strømbegrenset. Termisk sikret. Batteriledning sikret med 20 A. Temperaturområde: 0 til 35° C.
Mål: 180 x 97 x 92 mm. Vekt: 2,4 kg.

Best.nr. 99 05 07
kr. 599,50

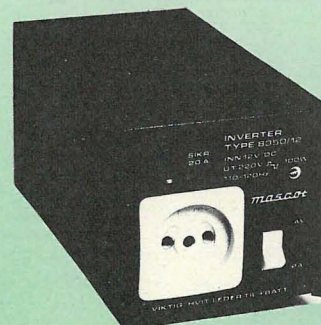

NETTRANSFORMATORER

For 220 V, utført etter VDE-forskriftene med forbindelse ved loddelister... til meget gunstig spesialpris.

Best.nr.	Kjernestr.	Sek:	Strøm:	
51 44 11	M 42	12 V	0,3 A	kr. 44,50
51 44 38	M 42	2x6 V	2x0,4 A	kr. 49,50
51 42 84	M 55	2x12 V (12 V)	2x1 A (2 A)	kr. 59,50



NETTRANSFORMATORER

Utstyrt med loddelister og vinkelfot. Tilfredsstillende VDE forskriftene. Primærspenning 220 V AC.

Best.nr.	Kjernestr.	Sek:	Strøm:	
51 42 76	N 65	15 V	1,5 A	kr. 109,50
51 43 06	N 74	2x12 V	2x1,7 A	kr. 129,50
51 43 65	M 85 A	7,5-9,5-12-14-16-18 V	5 A	kr. 199,-



AF*-TRANSFORMATOR

For trykte kretser, kjernestørrelse EL 14 (kun 14 mm høy).

Best.nr.	Tilpassing:	Prim.	Sek:	Pris kr. stk.
51 52 64	1:1	39,8 Ohm	51,5 Ohm	kr. 19,50
51 52 72	1:2	39,8 Ohm	103,0 Ohm	kr. 19,50
51 52 80	1:3	57,5 Ohm	118,2 Ohm	kr. 19,50
51 52 99	1:4	57,5 Ohm	122,4 Ohm	kr. 19,50
51 53 02	1:5	57,5 Ohm	219,5 Ohm	kr. 19,50
51 53 10	1:6	57,5 Ohm	223,1 Ohm	kr. 19,50
51 53 29	1:8	57,5 Ohm	320,3 Ohm	kr. 19,50
51 53 37	1:10	57,5 Ohm	573,1 Ohm	kr. 19,50
51 53 45	1:20	96,5 Ohm	734,5 Ohm	kr. 19,50
51 53 53	1:100	105,2 Ohm	1895,0 Ohm	kr. 19,50

* AF=Audio Frequency



LIKERETTERE

Forskjellige typer, eksempelvis flat-blokk-likere eller silisium- og selen-utførelse. Sortimentsinnhold 25 stk.

Best.nr. 60 08 57
kr. 29,-

VENTILATORVINGE TIL MOTORER

Ventilatorvingen er av aluminium. Den brukes spesielt for ventilering av motorer, klimaskranker, utgangstrinn, vindkanaler, osv. Vingehjul \varnothing 92 mm, 4 vinger med navboring 4 mm \varnothing .

Best.nr. 57 01 17
kr 29,50

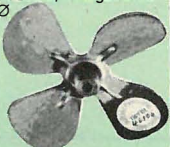

VENTILATORVINGE

I galvanisert jern \varnothing 120 mm, med 11 vingearmer, og 6 mm \varnothing lokk.

Best.nr. 57 01 33
kr. 24,50



VENTILATOR

En meget effektssterk ventilator til 220 V. Den er fortrinnsvis til kjøling av elektronikkapparater som f.eks.: nettapparat, utgangstrinn osv.

Denne ventilatoren kan også med fordel anvendes innenfor andre områder som f.eks.: ventilering, montasje av statisk trykk så vel som materielltransport gjennom luften.

Utførelse: metall tvers gjennom, med spaltepol-motor, med 7-"vingete" turbinhjul. Driftsspenning: 220 V/50 Hz-21 Watt. Vekt: 0,8 kg. Omdreiningstall: 2800 RPM. Transportmengde: 180 m³/h, larm: 45 dB. Mål: 120x120x38,5 mm.

Best.nr. 53 81 08
kr. 149,50



MINI-MOTOR

for 1,5 - 3 V
Dim.: \varnothing 21 mm, lengde uten aksel 28,5 mm, aksel- \varnothing 2 mm, lg. 10,5 mm.
1,5 V: 2800 omdr./min., 3 V: 4500 omdr./min., med tilkoblingsledning 90 mm lang.

Best.nr. 49 70 96
Kr. 14,-



NORIS NETTRANSFORMATOR

Alle typene er forsynt med loddeører og vinkelfot og tilsvarende forskriftene fra VDE primærspenning 220 V.

Best.nr.	Kjerne	Sekund	Strøm	
51 42 68	N 65	8 V	3 A	kr. 69,-
51 42 76	N 65	15 V	1,5 A	kr. 69,-
51 42 92	N 65	6-8-10-12 V	1,7 A	kr. 79,-
51 43 06	N 74	2x12 V	2x1,7 A	kr. 99,50
51 43 14	M 65 B	12-14-16-18-24 V	2,2 A	kr. 149,-
51 43 22	M 65 B-	6-8-10-12 V	4 A	kr. 149,-
51 43 30	M 74	6-12-18-24-30-36 V	3 A/75 VA	kr. 189,-
51 43 49	M 102	4-6-8-10-12-14-16-18-20-24 V	4 A	kr. 199,-
51 43 65	M 85 A	7,5-9,5-12-14-16-18 V	5 A	kr. 199,-
51 43 90	M 102-A	2-4-6-8-10-12-14-16-18-20-22-24 V	10 A/180 VA	kr. 289,-
51 44 03	*M 42	6 V	0,5 A	kr. 39,50
51 44 46	M 85 A	30/40 V	2,2 A	kr. 199,-

* uten vinkelfot

REED-KONTAKTBRYTER FOR VANNSTANDS-MÅLING TYPE 085

Spesielt liten vannstands måler eller fyllenstands bryter for alle slags væsker. Brukes til inbinding av pumper, magnetventiler, eller lekk-alarminnretninger i automatiske elektroniske fyllings/etterfyllingsinnretninger, avløpsbasseng, kjellerrom, båter osv. Eksakt koblingsnøyaktighet og sikkerhet, høy kontakt-brukstid ved REED-kontakt. Belastning max. 30 W. Etter hver montering kobler målebryteren seg på (stående) eller av (hengende). Den er laget i syrefast kunststoff: POLYPROPYLENE. Område for arbeidstemperatur: 0° til +80 °C. Isolert montasje er mulig. Støpt kabelutgang.

Universell flens-bygningsform for nesten alle væsker. Flottorens bevegelseslengde 38 mm.

Mål: flens 50 x 40 mm. Akse: 60 x 8 \varnothing mm.

Best.nr. 70 16 02
kr. 59,50

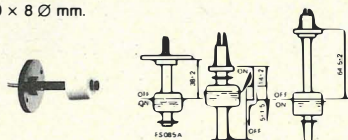

MARINE VANNPUMPE 24 L/MIN

Tekniske data:
Driftsspenning: 12 V
Strømladestyrke: 3,5 A
Transporteffekt: 24 l/min
Transporthøyde 2,5 m
Omdreiningstall: 5400 RpM
Motorytelse: 35 W
Mål: \varnothing 56/90 x 118 mm
Vekt: 0,6 kg
Slangeforbindelse: \varnothing 20 mm

Best.nr. 53 82 13
kr. 198,-

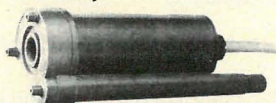

MARINE VANNPUMPE 7 L/MIN

Driftsspenning: 12 V
Ladestromstyrke: 1,3 A
Transporthøyde: ca 2,5 m
Transportkapasitet: 7 l/min
Mål: \varnothing 40 x 123 mm
Slangeforbindelse: \varnothing 11 mm

Best.nr. 53 82 21
kr. 99,50

PAPST-MOTOR

Driftsspenning: 220/110 V AC, med slite-spenning 2 x 15 V
Dreieantall: 2800 RpM
Strømforsbruk: 200 mA
Mål uten akse: 102 x 75 x 70 mm
Aksel: 4 mm \varnothing
Lengde: 25 mm

Best.nr. 53 93 33
kr. 14,50

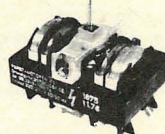

AEG-MOTOR

Driftsspenning: 220/240 V, med slite-spenning 2 x 7,2 V.
Dreieantall: 2800 RpM.
Strømforsbruk: 100 mA.
Mål utan akse: 97 x 67 x 60 mm
Aksel: 4 mm \varnothing
Lengde: 25 mm.

Best.nr. 53 93 25
kr. 28,50

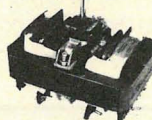

HØYEFFEKT-TRANSFORMATOR

Leveres med loddeklammetil kobling og fotvinkeljern, etter VDE-normer.

Prim.: 220 V
Sek.: 12 V
15 A/180 VA
Dim.: (BxHxD): 102x119x89 mm.
Vekt: 4,3 kg

Best. nr. 51 46 83
kr. 298,-



NETT-DROSSLER

Best.nr.	Belastning	Likestr.motst.	Selvinduksjon	
51 57 60	30 mA	800 Ω	15 H	kr. 39,50
51 58 17	200 mA	60 Ω	6 H	kr. 78,-
51 58 33	1000 mA	4 Ω	0,4 H	kr. 94,-

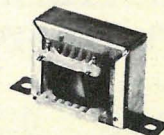

SYNKRONMOTOR MED GIR

som kan brukes til så mangt, - for eksempel: tidsbrytere, driftstimetellere, lysbilde-fremvisere, programbrytere o.s.v. Selvstartende, stor virkningsgrad og svært stillestående.
Startspenning 24 V~50 Hz, motorturtall 375 U/min, turtall ved giret 1/4 U/time, nominell strøm 0,069 A, dreieretning sett på aksling: mot venstre, akslingslengde 11 mm, akslingsdiam. 4 mm \varnothing , gjenger på akslingsende M2.

Best.nr. 49 08 22
kr. 39,-



SYNKRONMOTOR MED GIR

Utførelse som best.nr. 49 08 22, men turtallet på girakslingen er 60 U/min, leveres med kondensator og tilkoblingskiema.

Best.nr. 49 08 30
kr. 29,-

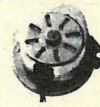

UNIVERSAL-STANGPUMPE

den billige, effektiveste pumpe for enhver... Lett og enkel i betjening ved hjelp av batteridrift. Problemløs å anvende overalt der hvor vann, fyringsolje eller ikke-aggressiv væske (som syre, lut, bensin) ompumpes eller transporteres.

Tekniske data:
Transportmengde: Ca. 300 l/h.
Transporthøyde: Maks. 90 cm.
Drift: 2x1,5 V monoceller.
Turtall: 6100 omdr./min.
0,8 A
Driftstid: Ca. 2 timer (uten avbrytelse).
Total lengde: 62 cm.
Neddykkingsdél: 38 cm.
Slangelengde: 52 cm.
Vekt (uten batteri): 270 g.

Best. nr. 49 73 12
kr. 79,50

Passende batteri: Best. nr. 39 13 10
kr. 5,- pr. stk.

(Du trenger 2 stykker)

SMÅ MOTORER FOR LAV SPENNING

Driftsspenning: 1,3 V
Turtall ved 3 V: 4 500 U/min
Strømforsbruk: ca 350 mA
Mål uten aksling: \varnothing 32/21 mm, 27 mm lang
Aksling: 2 mm \varnothing , 6 mm lang

Best.nr. 53 90 07
kr. 4,50



SMÅ MOTORER FOR LAV SPENNING

Driftsspenning: 6-12 V
Turtall ved 6 V: 2 200 U/min
Turtall ved 9 V: 2 500 U/min
Turtall ved 12 V: 3 250 U/min
Måle uten aksling: 30 mm \varnothing , 40 mm lang
Aksling: 2 mm \varnothing , 9 mm lang

Best.nr. 49 68 04
kr. 14,50



BÜHLER/MABUCHI BATTERIMOTORER

Topp-småmotorer for modellbygging, modelljernbaner og racer-biler (bilveddeløpsbaner). Høye turtall og fremfor alt turtallsfasthet såvel som lange løpetider utmerker disse motorer. Delvis utvekselbare kullbørster. Motorene er delvis utført med deksel (avtagbare). Ideelle for selvbygging eller utskifting av defekte motorer.

Best. nr.	Type	Drifts-spenning V	Strøm mA	Turtall omdr./min.	Dim. \varnothing xL mm	Aksel \varnothing xL mm	kr.
49 58 83	1	4	70	7600	18x28	1,7x100	9,50
49 59 64	8	12	100	10600	13,5/17,5x27,5x5		9,50

BATTERIER



Best. nr.	Ø×L	Spenning V	Type	kr.
39 12 98	14×50 mm	1,5	MIGNON (UM 3)	3,50
39 13 01	25×50 mm	1,5 mm	BABY (UM 2)	4,50
39 13 10	33×60mm	1,5	MONO (UM 1)	5,50
39 13 28	26×16,5×48 mm	9	BLOKK	7,50
39 13 36	60×21×64,5 mm	4,5	FLATT-Batteri	9,50

ALKALIE-BATTERIER

Kvalitets-celler med lang levetid ved høy kapasitet. Meget stor lagringsevne.

Brukes i fototeknikk, høre-apparat, LCD-regnemaskiner, LCD-vekkerur, armbandsur, fyrtoy og småradioer.

Vår mening: På grunn av den praktiske 2-pakningen har man alltid en brukbar celle i reserve.

Best. nr.	Type	Identisk med:	V/mAh:	Ø×H mm:	Vekt (S)
61 40 41	LR 1120	G8/RW40/10L 130/523	1,5/25	11,6×2,1	0,76
61 40 50	LR 1130	G10/RW49/10L 122/544/ 544/WL 10/H 130	1,5/50	11,6×3,1	1,1
61 40 68	LR 43	G12/WS10/10L 124/ 548/WL 11	1,5/80	11,6×4,2	1,5
61 40 76	LR 44	G13/S76/EPX76/ 76PX/WL14	1,5/120	11,6×4,2	1,9

Pris per pakke (1 pakke = 2 batterier)
kr. 19,—

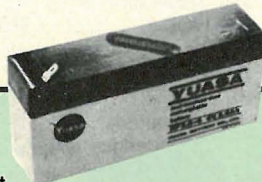

GASSTETTE BLY-AKKUMULATORER

Best. nr.	Nom. sp.	Nom. kp. ved 20 timers utlading	L×B×H	Vekt	kr.
61 57 57	6 V	1,2 Ah	97×25×50	340 g	99,50

GENERAL ELECTRIC: NC-SINTERCELLER MED LODDETILKOBLING

Egner seg fantastisk som elektrisk drivkraft av superraske modellbiler, skip og fly.

Best. nr.	Type	Sp.-volt	Strøm mA/h	Ø mm	Lengde mm	Vekt	kr.
23 11 18	1	1,2	1200	22,5	41	44,5 g	29,50



Best. nr: 24 15 47
kr 78,—

LADE —NETTAPPARAT

OPPLADBARE (NiCd-AKKUMULATOR) BATTERIER

Best. nr.	Spenning	Kapasitet	Type	kr.
25 51 49	1,2 V	4000 mA	UM 1/sinter	79,—
25 51 30	1,2 V	2000 mA	UM 2/sinter	49,50
25 51 14	1,2 V	500 mA	UM 3/sinter	19,50
25 51 57	9 V	110 mA	blikk/sinter	89,—

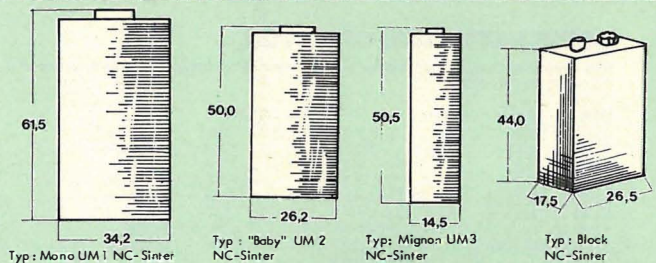

FUJI — HØYEFFEKTSBATTERIER

Best. nr:	Ø × L	Spenning V	Type	kr
39 18 24	14×50 mm	1,5	Mignon	5,—
39 18 32	24×50 mm	1,5	Baby	7,50
39 18 40	33×60 mm	1,5	Mono	11,50
39 18 59	25×16,5×48 mm	9	Blokk	14,00

BATTERIKLIPS TIL 9 V BATTERIER

Tilslutningsledning ca 120 mm lang.

Best. nr. 61 56 50
Pris kr. 3,50

BATTERI-HOLDERE I meget solid kunststoff.

Best. nr:	For tilkobling til:	mål mm	Posisjon	kr
61 55 36	L/1 mono-celle UM 1/1,5 V	69,5×38,2×28	(2)	9,50
61 55 01	L/1 baby-celle UM 2/1,5 V	60,5×30,4×23,2	(1)	9,50
61 56 68	L/2 baby-celler UM 2/2×1,5 V	60×53×23	(9)	15,—
61 55 44	L/1 mignon-celle UM 3/1,5 V	60,2×18,2×15,5	—	7,50
61 55 79	D/4 mignon-celler UM 3/4×1,5 V	58×28×30	(4)	9,50
61 55 09	D/8 mignon-celler UM 3/8×1,5 V	58×30×61	(6)	14,—

L = Loddetilkobling

D = Trykk-knapptilkobling (Bruk Best. nr. 61 56 50)

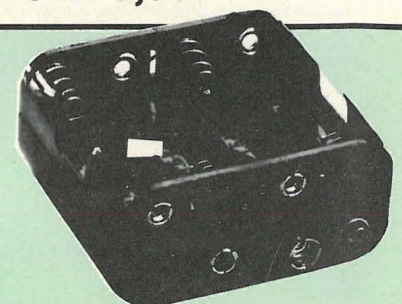

SOLCELLER

DEN MEST VANLIGE SOLCELLE PÅ TILBUD! SOLCELLE 0,9 A/0,45 V

Til enkeltinnsetting eller til oppbygging av verdifulle solgeneratorer.
 Tekniske data: effektivitet 9%, effekt 0,41 Watt, strømlevering 0,9 A ved 0,45 V.
 Mål: 76 mm Ø (3")

198498

Best.nr. 19 84 98
kr. 99,50

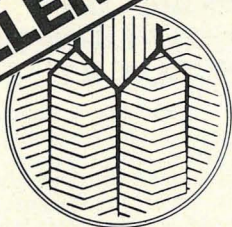

19 84 71

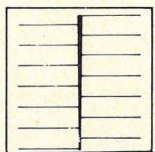

19 84 80



19 84 63

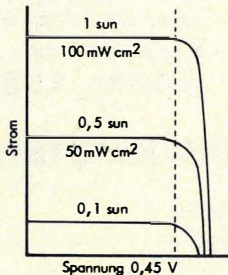

NY TYPE SOLCELLE (høyere virkningsgrad)

Best.nr.	Virkningsgrad	Mål: mm	mA/ved 0,45 V	kr.
19 84 63	8%	25 × 25	100 mA	kr. 29,50
19 84 71	8%	50 × 25	200 mA	kr. 39,50
19 84 80	8%	50 × 50	440 mA	kr. 73,—
19 84 98	9%	76 mm Ø	900 mA	kr. 99,50

SPELIAL-SOLMOTOR

Endelig en verdifull batteri-motor, som i kvalitet kan sammenlignes med de mest kjente systemer.
 Data: Type 0,4 V/10 mA (med belastning 61 mA), anløpsspenning 0,2 V.
 Mål 36 mm Ø × 28 mm, aksel 2 mm Ø.
 Brukes til solceller fra 10 × 20 mm (50 mA).

Best.nr. 19 80 80
kr. 39,50



BATTERIDREVEN MOTOR

Driftsspenning: 3 V
 Dreietall: 5800 rpm
 Ladestromstyrke: 200 mA
 Mål uten akse: Ø 18 × 36 mm
 Akse: Ø 2 mm med drivhjul Ø 4 mm, lengde 4 mm

Best.nr. 539031

kr. 14,50



KAPSELDE SOLCELLER

Best.nr.	Mål: mm	mV	mA
19 80 30	46 × 26	450	100
19 80 48	56 × 36	450	200
19 80 56	76 × 46	450	400
19 80 64	96 × 66	450	700

kr. 29,50
 kr. 49,—
 kr. 69,—
 kr. 89,—



"SOLCELLE TEKNIKK"

DATABlad med mange henvisninger, informasjon, loddeteknikk og strømskjema, 4 sider.

Best.nr. 18 43 30

kr. 4,—

SOLCELLEBYGGESETT VINDMØLLE

Best.nr. 19 80 13
kr. 179,—



SOLCELLE-SYKLIST (FERDIG MONTERT)

Best.nr. 19 80 99
kr. 199,50

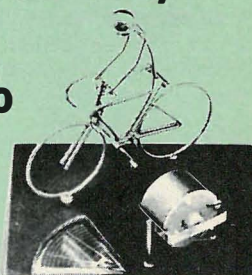

DC-DC-SOLENERGI-OMFORMER

Inn 0,9–10 V/Ut 12–16 V.

Best.nr. 19 83 40

kr. 199,50



SOL-STRIMLER

Ideelle forbindelsesstrimler til solceller, forselvede, fleksible kobberstrimler 1 mm brede, forhindrer brudd ved varmeutvidelse i solgeneratorer.
 1 pakning inneholder 10 strimler à 10 cm, materialtykkelse 0,1 mm.

Best.nr. 18 43 22

kr. 9,50

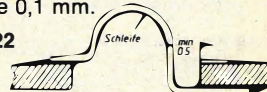

Bli heller abonnent på elektro

– størst innen elektronikk i Norge

JA, jeg bestiller et årsabonnement (20 nr.) for kr. 275,—

Navn:

Firma:

Adresse:

Postnr./-sted:



BREV

SVARSENDINGSMERKE

Kan sendes ufrankert innenlands. Adressaten vil betale porto.



Svarsending
 avtale nr. 126000/15



INGENIØRFORLAGET AS
 -sentrum for løpende teknisk informasjon

Solli
 Oslo 2

BØKER



TVT 1 82/83 AZ

Transistor-Sammenligningstabeller, gir ca 5 000 transistorer mere enn 25 000 ekvivalenter, 312 sider.

Best.nr. 90 77 82
kr. 89,—

TVT 2 82/83 2N...∞

Transistor-Sammenligningstabeller, gir for ca 7 000 transistorer mere enn 35 000 ekvivalenter, USA og Japan.

Best.nr. 90 77 90
kr. 99,50

IC-LIN 1/80

Data og sammenligningstabeller for lineære operasjonsforsterkere, integrerte OP'er og KOP'er med 245 tilkoblings-tegninger, 3.opplag, 492 sider.

Best.nr. 90 78 12
kr. 99,50

LIN 2 81

Lineære-Spenningsstabilisatorer, data og sammenligningstabeller for integrerte innstillbare spenningsregulatorer og topolige spenningsregulatorer. 2.opplag, 420 sider, 71 innkapslingstegninger, 95 tilkoblingstegninger, 10 skjematisk koblingskjema.

Best.nr. 90 78 20
kr. 99,50

DDV 2 DIODER

Dataleksikon, sammenligningstabeller 1 N 21...1 N 6307.

Best.nr. 90 99 55
kr. 148,—

DAT 2 80/81

Dataleksikon for alle europeiske, ikke europeiske transistorer av typene C til Z, 1184 sider, 410 måltgninger av innkapslinger.

Best.nr. 90 77 66
kr. 198,—

Microcomputer Hardware Handbook of Integrated Circuits

Reprint of most important data sheets the microcomputer experimenter every day needs. TTL/LPS-TTL, CMOS, RAM/ROM (EPROM, ROM, CPU-Circuits, microcomputer support circuits: ACIA, VIA, timer buffer, interface circuits a. s. o. Diagrams, hardware and specifications not previously available in one compact source (800 pages).

Best.nr. 99 04 41
kr. 298,—



90 00 10

TRANSISTOR SAMMENLIGNINGS-HÅNDBOK VTL 80

Denne populære håndboken og oppslagsverket er i A4-format (hard rygg), og har 368 sider.

Boken informerer om anvendelsesformål, utførelse og koblingskjema. Den byr på sammenligninger mellom følgende firma og land: Siemens, Telefunken, Valvo, ITT, Fairchild, Texas og Dirathern, så vel som sammenligninger mellom typer fra USA, Japan og Vesttyskland.

Best.nr. 90 00 10
Pris kr. 139,—

ELEKTRONIKKBØKER/COMPUTERBØKER

Best.nr.	Tittel	Pris
99 03 04	Solid State Novelty Projects	kr. 30,—
99 03 05	28 Tested Transistor Projects	kr. 40,—
99 03 06	50 Projects Using IC CA3130	kr. 40,—
99 03 07	50 CMOS IC Projects	kr. 40,—
99 03 08	A Practical Introduction to Digital ICs	kr. 40,—
99 03 09	Beginners Guide to Building Electronic Projects	kr. 50,—
99 03 10	Essential Theory for the Electronics Hobbyist	kr. 40,—
99 03 11	First Book of Transistor Equivalents and Substitutes	kr. 30,—
99 03 12	Second Book of Transistor Equivalents and Substitutes	kr. 50,—
99 03 13	52 Projects Using IC741	kr. 40,—
99 03 14	How to Build Your Own Metal and Treasure Locators	kr. 50,—
99 03 16	50 Circuits Using Germanium, Silicon and Zener Diodes	kr. 30,—
99 03 17	50 Projects Using Relays, SCRs and Triacs	kr. 50,—
99 03 18	50 Simple L.E.D. Circuits	kr. 30,—
99 03 19	How to Make Walkie-Talkies	kr. 50,—
99 03 20	IC 555 Projects	kr. 60,—
99 03 21	Projects in Opto-Electronics	kr. 50,—
99 03 22	Radio Circuits Using ICs	kr. 40,—
99 03 23	Electronic Projects for Beginners	kr. 40,—
99 03 24	Popular Electronic Projects	kr. 40,—
99 03 25	IC LM3900 Projects	kr. 40,—
99 03 26	Practical Electronics Calculations and Formulae	kr. 90,—
99 03 27	Electronic Security Devices	kr. 50,—
99 03 28	50 Circuits Using 7400 Series ICs	kr. 50,—
99 03 29	Beginners Guide to Digital Techniques	kr. 30,—
99 03 30	Elements of Electronics — Book 1	kr. 70,—
99 03 31	Elements of Electronics — Book 2	kr. 70,—
99 03 32	Elements of Electronics — Book 3	kr. 70,—
99 03 33	Single IC Projects	kr. 50,—
99 03 34	Beginners Guide to Microprocessors and Computing	kr. 50,—
99 03 35	Counter, Driver and Numeral Display Projects	kr. 50,—
99 03 36	Choosing and Using Your Hi-Fi	kr. 50,—
99 03 37	Electronic Games	kr. 50,—
99 03 38	Electronic Household Projects	kr. 50,—
99 03 39	A Microprocessor Primer	kr. 60,—
99 03 40	Remote Control Projects	kr. 60,—
99 03 41	Electronic Music Projects	kr. 50,—
99 03 42	Power Supply Projects	kr. 50,—
99 03 43	Elements of Electronics — Book 4	kr. 90,—
99 03 44	Practical Computer Experiments	kr. 50,—
99 03 45	Radio Control for Beginners	kr. 50,—
99 03 46	Popular Electronic Circuits — Book 1	kr. 60,—
99 03 47	Electronic Synthesizer Projects	kr. 50,—
99 03 48	Electronic Projects Using Solar Cells	kr. 60,—
99 03 49	VMOS Projects	kr. 60,—
99 03 50	Digital IC Projects	kr. 60,—
99 03 51	An Introduction to Basic Programming Techniques	kr. 60,—
99 03 52	Simple L.E.D. Circuits — Book 2	kr. 40,—
99 03 53	Elements of Electronics — Book 5	kr. 90,—
99 03 54	Audio Projects	kr. 60,—
99 03 55	Electronic Timer Projects	kr. 60,—
99 03 56	Electronic Projects for Cars and Boats	kr. 60,—
99 03 57	C B Projects (Walki Talki Projects)	kr. 60,—
99 03 58	IC Projects for Beginners	kr. 60,—
99 03 59	Popular Electronic Circuits — Book 2	kr. 70,—
99 03 60	How to Identify Unmarked ICs	kr. 20,—
99 03 61	Aerial Projects	kr. 60,—
99 03 62	The Art of Programming the Sinclair ZX81	kr. 60,—
99 03 63	300 Circuits for the Home Constructor	kr. 150,—
99 03 64	Digibook (provides a simple step-by-step introduction to the Basic theory and applications of digital electronics).	
	Leveres med et eksperiment "PCB".	kr. 190,—
99 03 65	Book 75 (a selection of electronic construction projects)	kr. 150,—
99 03 66	TV Games Computer	kr. 190,—

BØKER

Complex Sound Generation



New, revised applications manual for the Texas Instruments SN 76477 Complex Sound Generator. General chip description, logical chip description, system design techniques, completed design examples, design sequence for developing complex sound.

Best.nr. 99 04 37
kr. 149,—

Datablad SN-76477

Best.nr. 17 68 26
kr. 9,50

Linear IC SN 76477 (Texas Instruments)

Best.nr. 17 93 03
kr. 59,—

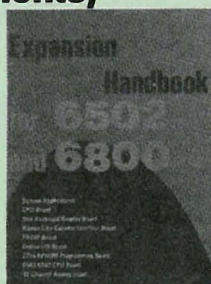

Best.nr. 99 04 38
kr. 198,—

Expansion Handbook for 6502 and 680

DAT 3 80/81

Dataleksikon, inneholder transistor med typebenevnelsen 2 N... (USA), 1. opplag, 808 sider, 410 måltengninger av innkapslinger.

Best.nr. 90 77 74
kr. 159,—

DDV 1 82/83 BIND 1,400 SIDER

Dataleksikon for dioder, sammenligningstabeller fra A til ZZ, europeiske dioder.

Best.nr. 90 91 57
kr. 148,—



THT 83/84

496 sider, 3. opplag, ca 520 måltengninger, 18 selector tavler, dataleksikon og sammenligningstabeller for thyristorer, tetroden, triggerdioden, triacs, unijunctionstransistorer (UJT) og programmerbare UJTs (PUTs) fra A...-60 000 grense og kjennedata.

Best.nr. 91 01 12
kr. 169,50

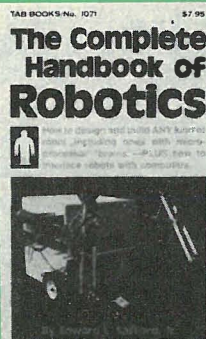

The Complete Handbook of Robotics

E. Safford, jr.
Best.nr. 99 04 43
kr. 249,—

Microcomputer Application Notes

Reprint of INTEL literature. Designing with Intel's static RAMs (2102), Memory design with the Intel (2107B) 4K RAM, 8255 programmable peripheral interface applications, using the 8251 synchronous/asynchronous receiver/transmitter, application of the Intel 2708 8K erasable PROM, application of the Intel 2104A, using the Intel 8085 serial I/O lines, application of Intel's EPROM and ROM family.

Best.nr. 99 04 39
kr. 198,—

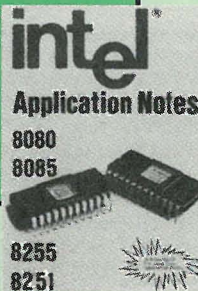

INFORMASJON!

Hvilken formotstand trenger jeg for LED's?
Hva kan jeg gjøre med duo og blink LED's?
Hvordan kobler jeg disse, jeg trenger tilkoblingsbestykningen for syv segmentvisning, jeg trenger ekvivalenten for en LED 7 segmenter, fototransistor, IR-LED, optokobler o.s.v. o.s.v. o.s.v.?
Hvordan er pintilkoblinger på CMOS IC TTL-IC transistor? Disse opplysningene finner du i boken "Optoelektronik in der Praxis", 208 sider, 250 bilder og 100 koblinger.

Best.nr. 90 00 36 kr. 79,50

"TIPS OG STRATEGIER FOR Å MESTRE TV OG COMPUTERSPILL"

Av Peer og Ulrich Blumenschein.

165 sider
Kjempende monstre, aggressive UFO's, flyende planeter og flaggermus er ikke lenger "freaks" man møter kun i spillehaler – de er etternært blitt ganske familiære.
I denne boken viser vi deg de forskjellige video-spillene, deres fortrinn og "tricks". Vi røper utprøvede strategier som gjør at du i elektronisk 2-kamp vil ta innersvingen på motstanderen!
Boken har også med et overblikk over video-spillenes spennende fremtidsutsikter – for ennå er den spennende video

Best.nr. 90 95 56
kr. 39,50 107



IC (Integrated Circuit) SAMMENLIGNINGS-HÅNDBOK VTL 81

A4-format, forsterket utvendig, på 346 sider. Boken informerer om anvendelsesformål, IC utførelse og koblingsskjema. Sammenligner mellom: Siemens, Telefunken, Valvo, ITT, Toshiba, Hitachi, Motorola, National, Semiconductors, Mullard, Fairchild, Ates og Texas.

Best.nr. 90 01 09
Pris kr. 149,50



H • ELEKTOR-BOK

På 110 sider vises en sammenstilling av 20 interessante koblinger, utførlig beskrevet og med layout for trykte kretskort. Denne boken streifer over et stort område i elektronikken. Meget godt likte koblinger som har vært vist i Elektor, det skifter mellom Audio-, HF, analog-, digital- og måleteknikk, samt elektroniske spill. Av innholdet kan vi nevne: MD-IC-forforsterker, SSB-mottaker, digitalklokke, terning, sym. slutttrinns, strømforsyning digitalturtallmåler, lysorgel med IC'er. Elektor-format.

Best.nr. 90 92 70
kr. 39,50

PROFFENES BØKER

Uunnværlig for elektronikerer, amatører og praktikerer. Kompakte data og sammenligningstabeller. Den som har disse, benytter dem daglig.

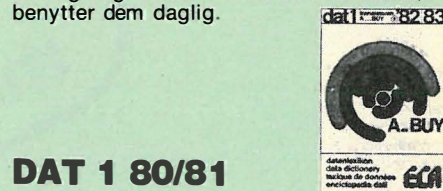

DAT 1 80/81

Oppsatt som et leksikon og sammenstiller alle dataene for transistorene A...BUY, 400 måltengninger av transistorkapslinger, 728 sider.

Best.nr. 90 77 58
kr. 145,—

IC DIGITAL TTL

Data og sammenligningstabeller for integrerte digitalkretser, 31 forskjellige produsenter, 576 sider.

Best.nr. 90 78 04
kr. 128,—



HALVLEDERDIODER FOR EFFEKTELEKTRONIKK

Ca. 330 sider, likeretterdioder, likerettersett, Silisium Z-dioder, silisium supressor dioder.

Best.nr. 90 96 96
kr. 69,50

VALVO-DATABOK

Halvlederdiode ca 400 sider, germaniumdioder, Silisiumdioder, silisiumdioder for avstemning, Z-dioder, stabiliserings- og referensdioder – likerettere med små effekter. I denne boken vises Valvo-diodene utførlig med tekniske data, diagrammer og tilkoblinger.

Best.nr. 90 97 18
kr. 89,50

DATABOK

Audio-effekttransistorer og effektbrytertransistorer ca 631 sider, diagrammer og tilkoblinger.

Best.nr. 90 97 34
kr. 99,50

DATABOK

Transistorer for forsterkere og bryterkoblinger ca 687 sider, diagrammer og tilkoblinger.

Best.nr. 90 97 26
kr. 99,50

SGS BRUKER-BESKRIVELSE

Audio-effektforsterker fra 1 W til 200 W.

Best.nr. 90 96 45
kr. 38,—

DATABOK

Thyristor, Triacs, Triggelementer, ca 296 sider tilkoblingsanvisninger, diagrammer, beskyttelsesanretninger. Den ideelle håndbok for utvikleren og konstruktøren.

Best.nr. 90 96 88
kr. 80,—

DATABOK

Integrerte analoge koblinger, 430 sider, til bruk ved radio og audio-koblinger.

Best.nr. 90 96 70
kr. 99,50

DATABOK

Integrerte digitalkoblinger for underholdningselektronikk (416 sider).

Best.nr. 90 96 29
kr. 80,—

DATABOK

SGS-aplikasjonsbruksanvisning 2, motorstyringer med effekt-IC:er (46 sider).

Best.nr. 90 96 37
kr. 89,—

DATABOK DENNE BOKEN BØR DU KJØPE! SPESIELT VALGT UT AV FRITHJOF

Microprocessorer, microcomputere og periferutstyr. (570 sider)

Best.nr. 90 96 53
kr. 149,50



Unn deg selv det beste i programvare til din Commodore-maskin. Se etter merket:



Som eneimportør for verdens største softwareprodusenter kan vi garantere det nyeste og beste. Gratiskatalog kan fås hos alle landets ledende Commodore-forhandlere

ELLER SEND INN OG FÅ TILSENDT GRATISKATALOG
NAVNI:
ADRESSE:

Artikel	Side	Artikel	Side	Artikel	Side
Motstander	85-86	Sensor-bryter	55	Telleverk	28
Multimeter	44	Servo-automatikk	31	Temperaturbryter	39
Muttere	70, 101	Siffer	92	Temperaturføler	72
Myggskremsel	32	Sigaret-ligter-stikkontakt	22	Temperaturvokter	38
Måleinstrument-display	53	Sikringer (m. glassrør)	70	Tenger	49
Måleinstrumenter	44-46	Sinclair	4	Tennspole	69
Måleledninger	58	Sirene (alarm)	34	Termosikring	72
Måle-prøve-ledninger	58	Skalaer	100	Termometer	35
Målespisser (IC's)	57	Skalalamp	69	Terning (elek.)	34
N		Skap	95	Tester	44-46
Nettdel	51	Skiftenøkkelsett	50	Testinstrumenter	44-46
Nettkabel	58	Skjøteledning (på rull)	58	Testklype	75
Nivåindikator (stereo)	53	Skrifttast	55	Thyristor	72
Nødlys (Kjemisk)	18	Skrin	95-99	Tids-bryter	26
Nøkkelstrømbryter	26, 54	Skrivemaskin (elektronisk)	8	Tip-kleen	
O		Skriver	7	(lodespiss-reuser)	48
Operasjons-forsterker	29-30	Skruer	101	Tonegenerator	36
Optobryter	26	Skruestikke	51	Transformator	99, 102-103
Optokobler	68	Skrutrekkersett	50	Transistor	71-73, 78-84
Orgel (elektronisk)	27	Skumrings-strømbryter	56	Transistorholder	77
Osborne	6	Slipestener	51	Transistorhurtigtester	35
Oscilloscope	45	Smålamper og holdere	69-70	Transvoice	17
Overvåkningskamera	10	Snurrebass (elektronisk, ferdigbygget)	34	Triac-regulator	58
Overvåkningssystem	10	Software	3	Trimmebestikk	51
P		Solceller	105	Trådløs intercom	13
Panikkbryter	38	Soleksperimenter	12	Turteller	32
Periskopantenne	21	Sorterings-skrin	95-99	Trykkammer-høytaler	34
Personsookersystem	18	Sort/hvitt TV	2	Trykkebryter	54
Pick-up-bøssing	61	Speil	50	Trykkestrømbryter	55
Pinsett	49	Spektrum (computer)	4	Trykketaster	55
Pipenøkkelsett	50	Spennesklemme	57	Trykte kretser	90-91
Platespiller - hode	28	Spenningsdeler	102	Tåkelur	34
Platespiller - modul	28	Spenningsprøver	45	Tuner (stereo)	15
Politisirene	26	Spenningsregulator	74	TV-overvåkning	24
Politur	94	Spill (elektronisk)	3	TV-spill	3
Postordre	112	Spiral-bor	51	TV-spill kassetter	3
Printer	7	Spiral-nettkabel	58	TV sort-hvitt	2
Printplater	90-91	Spray-bokser	94	TV-stikkontakt	58
Privatradio	16-20	Stearinlys	27	Tyverialarm	23
Presisjonsbryter	54	Stereoanlegg	15	Tyverisikring (bilen)	23
Profilinstrument	53	Stereo (bil)	21	U	
Pumpe	103	Stereo-forsterker	29-30	UHF-plugger	62
Q		Stereo-moduler	28	Ultralyd alarmanlegg	24
Quarts bilklokke	22	Stereo-plugger	61	Ur-modul	38
Quarts klokke	22	Stereo-radio	15	Ur-IC	71
R		Stikkontakter	57-63	Ur-radio	22
Radio	15	Stikkontaktforbinder	57-63	Utstyr til bilen	21-22
Radiokommunikasjon	16-20	Stikkontakt-kasse	58	Utstyr til kasser	99
Radiostyrt alarmanlegg	23	Stikkontakt-lighter	22	V	
Reed-relé	54	Stikkontakt (stereo)	61	Vannpumpe	103
Reed-relékontakt	56	Strømbryter	54-57	Vannstands-bryter	103
Refleks-lysskranke	68	Strømbryter (bil)	22	Varmeleder pasta	77
Reflektorlampe	27	Strømbryter (klappe)	38	Varmeføler	72
Regulator (trial-)	58	Strømbryter (kodet)	56	Varsellys	32
Relé	55-57	Strømforsyning	101-103	Vekkerklokke	71
Rengjøring	93	Støvkost	51	Ventilator	102-103
Rensekassett	9	Støybeskyttelse	58	Verktøy	49-52
Ringnøkkel	51	Strålingsinnfatning	27	VHF-plugger	62
RS232 plugg	59	Summer	26	VHF radiotelefon	16-20
Røkvarsler	26	SWR-meter	44	Vibrasjons-bryter	38
S		Symboler (skriftangivelse)	92	Vifte	102-103
Sag	52	T		Video doorphone	24
Saks (Elektrisk)	52	Talende-IC	71	Videomonitor	10
Sammenligningshandbok (transistorer)	106-108	Tannhjul	100	Vinkelstikkontakt (høytaler)	57
Samtaleanlegg (motorsykel, bil)	15	Tastatur (membran)	55	Vippestrømbryter	55
Sender	16-20	Tekstbehandling (software)	6	Voltmeter	44
Sender (infrarød)	37	Telefon-bestilling	9	W	
		Telefonbøssing	61	Walkie-talkie	17
		Telefon-forsterker	14	Z	
		Telefontang	49	ZX spectrum	4
		Telefon-"timer"	38	ZX81	4
		Teleskopantenne	21		
		Telefoner	14		
		Telefonsvarer	14		
		Telefonutstyr	13-14		



Fotograf: Jan Erik Reenskaug

COPYRIGHT ©
 Det er ikke tillatt å reproducere denne katalogen delvis eller helt uten skriftlig tillatelse fra Frithjof Arngren Electronics A/S

Høykvalitets strømforsyninger i Europamoduler.

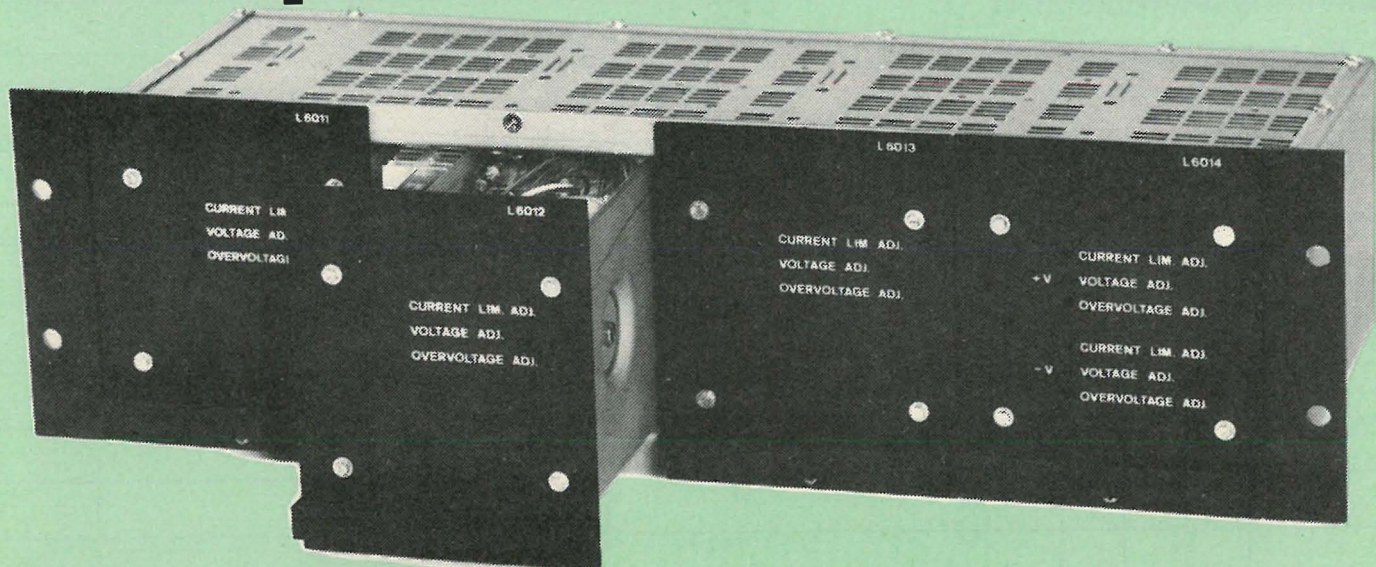

Utgangsspenninger fra 5 Volt opp til 100 Volt.

Effektområde opp til 60 W pr. modul.

Berøringssikre kontakter DIN 41612, serie GdsA-M.

Kortslutningssikre. Regulerbar utgangsspenning, strømbegrensning og overspenningsbeskyttelse.

Be om spesialbrosjyre fra

TORRE SEEM A/S

POSTBOKS 10, 1344 HASLUM

TELEFON: 02-53 39 75. TELEX: 19121

SEIKOSHA Graphic Printers

Rimelige grafiske printere. Alle modeller (÷ GP50S) håndterer A-4 papirformat, norsk tegnsett og traktorføring. De største modeller GP550A og fargeprinter 700A har også friksjonsføring.

GP700A fargeprinter

Et mesterstykke av moderne teknologi til en pris du ikke ville tro var mulig!

- 7 basisfarger
- Centronics parallel interface
- 50 tegn/sek.
- Kobles til de fleste mikrodatamaskiner på markedet (også Commodore 64)
- Pris kun kr. 6.540,-
- Bestillingsnr. 99 10 00

GP550A

Med mulighet for «nær brevkvalitet» utskrift

- 2 forskjellige matriser: 9(H)×8(V) i DP mode, 50 tegn/sek.
9(H)×16(V) i NLQ mode, 25 tegn/sek.
- Skrifttyper bl.a.: PICA, ELITE, ITALIC CURSIVE, SUPER/SUBSCRIPT, etc.
- Norsk tegnsett
- Centronics parallel interface
- Pris kr. 5.340,-
- Bestillingsnr. 99 10 01

GP500A

Printeren som tåler prissammenligning!

- Centronics parallel interface
- 50 tegn/sek.
- Norsk tegnsett
- Pris kr. 3.588,-
- Bestillingsnr. 99 10 02

GP100AS

Data som GP500A, men med RS232C serie interface som standard

- Enkel tilkopling til SINCLAIR ZX MICRODRIVE
- Pris kr. 3.348,-
- Bestillingsnr. 99 10 03

GP50S

«Den lille giganten»

- Konstruert for SINCLAIR SPECTRUM
- Adapter for ZX 81 (pris på forespørsel)
- 46 tegn i bredden (papirbredde inntil 5")
- 5×8 matrise, 40 tegn/sek.
- Bruker fargebånd, dvs. ingen «utvisking» av utskrift som ved termisk printer
- Pris kr. 1.788,-
- Bestillingsnr. 99 10 04

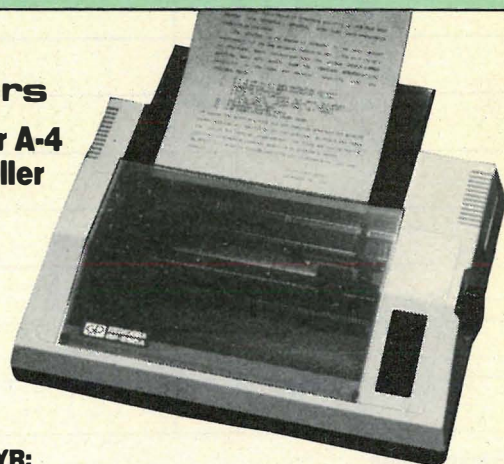

TILLEGGSTUTYR:

- Fargebånd GP100AS
- Fargebånd GP700A
- Fargepatronsett GP700A
- Fargebånd GP550/500A
- Fargebånd GP50S
- Norsk tegnsett GP700A
- Commodore 64 interface GP700A
- Apple II interface GP700A
- Serie interface GP700A

Pris kr. 72,-	Best.nr. 99 10 05
Pris kr. 210,-	Best.nr. 99 10 06
Pris kr. 120,-	Best.nr. 99 10 07
Pris kr. 90,-	Best.nr. 99 10 08
Pris kr. 90,-	Best.nr. 99 10 09
Pris kr. 108,-	Best.nr. 99 10 10
Pris kr. 1.500,-	Best.nr. 99 10 11
Pris kr. 1.500,-	Best.nr. 99 10 12
Pris kr. 1.500,-	Best.nr. 99 10 13

JUKI modell 6100

Lavpris typehjulprinter.

Den idelle skjønnskriver for Personal Computer og tekstbehandling. Juki 6100 skriver med 18 tegn/sek. Den har Drop-in typehjul og bruker IBM Seletic fargebånd

Juki 6100 er meget støvsvak og skriver i begge retninger

- 10, 12, 15 og «Proportional Spacing»
- Arkmater og traktor-feed som option
- Triumph Adler kompatibelt typehjul
- Pris kr. 8.148,- • Bestillingsnr. 99 10 14
- Bidireksjonal traktor kr. 1.884,- • Bestillingsnr. 99 10 14
- EASIFEED arkmater kr. 4.920,- • Bestillingsnr. 99 10 15

Importør: **NATIONAL ELEKTRO A/S**
Divisjon Handel



Trycksak på skiva! Både bilder och text!!

Som första tryckeri i landet kan Elanders från skivminnen digitalt producera svart/vita halvtonsbilder och logotypes!

Ett nytt och smått revolutionerande skede har därmed inletts i vår grafiska industri. Än mer rationellt och än snabbare kan vi nu framställa kataloger, prislister, matriklar och liknande trycksaker, vilka dels brukar kännetecknas av ändringar i sista stund och dels ofta är föremål för återkommande nytryck.



Även den mest omfattande katalog kan nu faktiskt betecknas som färskvara. Både bilderna och bokstäverna finns hos oss hädanefter lättåtkomliga på skiva!

Rent praktiskt betyder detta, att du kan ändra, lägga till, flytta, korrigera priser, layouta om närmare press-start än du tidigare varit van vid. Du kan också alltid ta ut separata småtryck ur din baskatalog... och

komponera dem från vilka bassidor som helst, på vilket sätt som helst.

Ditt grundmaterial med både bilder och bokstäver håller vi datorminutiös ordning på.

För din text har vi skapat ett individuellt typografieringsprogram, som finns i vår databank. Och dina bilder har vi läst in i någon av datorerna med laserscanner och lagrat på ett skivminne.

Elanders har alltid direktkontakt med 1 000 000 000 datorlagrade tecken. Anläggningen har dock inte enbart variation utan även snabbhet och säkerhet som kännetecken: en av telefonkatalogens sidor, exempelvis, fotosätts på 7 sekunder!

Du har principiellt tre samarbetsvägar med oss!

1. Du lämnar oss "som vanligt" ett manus
2. Du sänder oss ett magnetband eller en diskett med information från din egen dator eller ordbehandlare

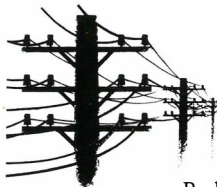

3. Du kommunicerar med Elanders dator via telefonnätet

Ring oss. Vi skall gärna beskriva, hur du på olika sätt – inte minst ekonomiskt – kan utnyttja den mest moderna teknik du idag kan få för tryckt information.

Redan för tio år sedan installerade Elanders sin första datorstyrda fotosättare. Kontinuerligt har därefter datoranläggningen byggts ut och medarbetarna specialutbildats. Det nya steget är sålunda resultatet av en bred och målmedveten investering. Men också beviset för att även högt ställda produktionskrav kan infrå, då gediget yrkeskunnande och teknisk utveckling samsas.



Tryck med bild- och textminne.

Elanders

ELANDERS BOKTRYCKERI AB · BOX 10 238 · 43401 KUNGSBACKA · TEL. 0300-19100

Det säkert satta blir det bra tryckta: Elanders Boktryckeri har en maskinpark, som räknas till branschens främsta i Europa.

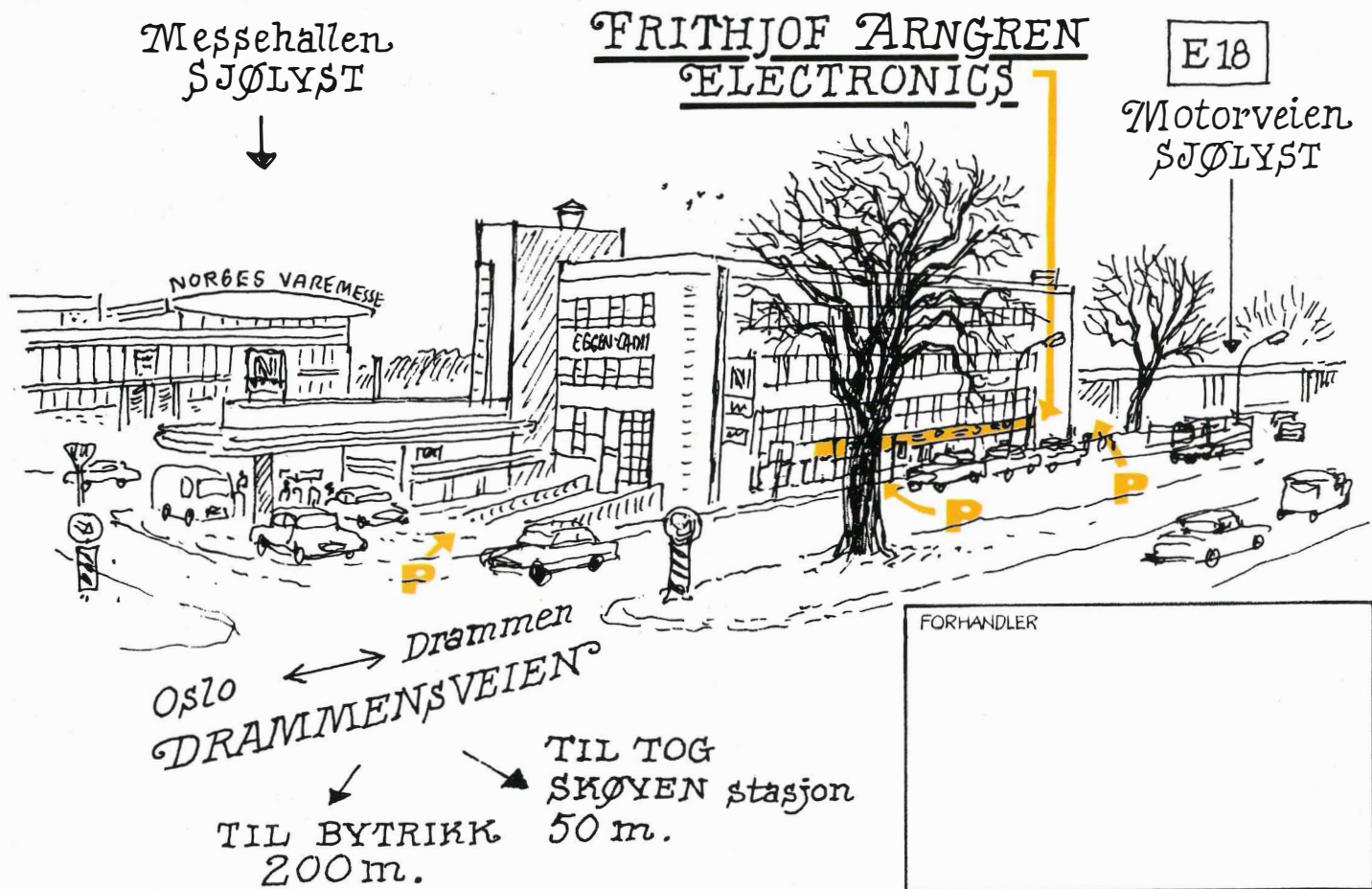

ÅPNINGSTIDER:

Mandag-Fredag:
kl. 09.00–19.00

Lørdag:
kl. 09.00–15.00

FRITHJOF ARNGREN ELECTRONICS A/S

P. O. Box. 203, Skøyen, Oslo 2,
Drammensveien 158, Sjølyst, Oslo 2, Norge
Tlf. 02-55 70 55

(Elektronisk Bestilling tlf. 02-55 70 57)